



“Definizione informatica dei singoli tracciati da utilizzare per ciascun scambio informativo individuato dalle Istruzioni Operative allegate alla delibera 185/08 e alla determina 3/09”

Schema XML

(Versione integrata con le modifiche apportate alle Istruzioni Operative con determine n. 5/09, n. 1/11, n. 7/2013, n. 9/2013, n. 1/2014, n. 11/2014 e n. 4/2015)

Milano, 20 marzo 2015

INDICE

| | | |
|-----|--|----|
| 1 | INTRODUZIONE..... | 7 |
| 2 | STRUTTURA SCHEMA XSD | 8 |
| 2.1 | Struttura xml | 9 |
| 2.2 | Definizioni (def_main_types.xsd) | 9 |
| 2.3 | Struttura, identificativi (def_identificativi.xsd) | 25 |
| 2.4 | Struttura, dati cliente (def_cliente.xsd)..... | 29 |
| 2.5 | Struttura, dati tecnici (def_dati_tecnici.xsd)..... | 34 |
| 2.6 | Struttura, documentazione (def_documentazione.xsd)..... | 50 |
| 2.7 | XML di esempio | 51 |
| 2.8 | Controlli applicativi | 51 |
| 3 | PN1 “PREVENTIVO NUOVO IMPIANTO” | 52 |
| 3.1 | PN1 (0050) “Trasmissione al distributore della richiesta di preventivo nuovo impianto” .. | 52 |
| 3.2 | PN1 (0100) “Trasmissione dell’esito della verifica di ammissibilità” | 54 |
| 3.3 | PN1 (0200) “Trasmissione della data per secondo appuntamento”..... | 55 |
| 3.4 | PN1 (0150) “Trasmissione dell’esito della richiesta” | 56 |
| 4 | PM1 “PREVENTIVO MODIFICA IMPIANTO” | 58 |
| 4.1 | PM1 (0050) “Trasmissione al distributore della richiesta di preventivo di modifica impianto” | 58 |
| 4.2 | PM1 (0100) “Trasmissione dell’esito della verifica di ammissibilità” | 60 |
| 4.3 | PM1 (0200) “Trasmissione della data per secondo appuntamento” | 61 |
| 4.4 | PM1 (0150) “Trasmissione dell’esito della richiesta” | 62 |
| 5 | PR1 “PREVENTIVO RIMOZIONE IMPIANTO” | 64 |
| 5.1 | PR1 (0050) “Trasmissione al distributore della richiesta di preventivo di rimozione impianto”..... | 64 |
| 5.2 | PR1 (0100) “Trasmissione dell’esito della verifica di ammissibilità” | 66 |
| 5.3 | PR1 (0200) “Trasmissione della data per secondo appuntamento” | 67 |
| 5.4 | PR1 (0150) “Trasmissione dell’esito della richiesta” | 68 |
| 6 | E01 “ESECUZIONE LAVORI “ | 70 |
| 6.1 | E01 (0050) “Trasmissione al distributore della richiesta lavori da preventivo” | 70 |
| 6.2 | E01 (0100) “Trasmissione dell’esito della verifica di ammissibilità” | 71 |
| 6.3 | E01 (0200) “Trasmissione della data per secondo appuntamento” | 73 |
| 6.4 | E01 (0150) “Trasmissione dell’esito della richiesta” | 74 |
| 7 | D01 “DISATTIVAZIONE DELLA FORNITURA SU RICHIESTA DEL CLIENTE FINALE” 78 | |
| 7.1 | D01 (0050) “Trasmissione al distributore della richiesta di disattivazione su richiesta del cliente finale” | 78 |
| 7.2 | D01 (0100) “Trasmissione dell’esito della verifica di ammissibilità” | 80 |
| 7.3 | D01 (0200) “Trasmissione della data per secondo appuntamento” | 81 |
| 7.4 | D01 (0150) “Trasmissione dell’esito della richiesta” | 82 |
| 8 | R01 “RIATTIVAZIONE DELLA FORNITURA IN SEGUITO A SOSPENSIONE PER MOROSITÀ” | 84 |
| 8.1 | R01 (0050) “Trasmissione al distributore della richiesta di riattivazione” | 84 |
| 8.2 | R01 (0100) “Trasmissione dell’esito della verifica di ammissibilità” | 85 |
| 8.3 | R01 (0200) “Trasmissione della data per secondo appuntamento” | 86 |
| 8.4 | R01 (0150) “Trasmissione dell’esito della richiesta” | 87 |
| 9 | A40 “ATTIVAZIONE DELLA FORNITURA SOGGETTA ALLA DISCIPLINA PREVISTA DALLA DELIBERAZIONE N. 40/04”..... | 90 |
| 9.1 | A40 (0050) “Trasmissione al distributore della richiesta di attivazione della fornitura” | 90 |
| 9.2 | A40 (0100) “Trasmissione dell’esito della verifica di ammissibilità” | 94 |

| | | |
|------|--|-----|
| 9.3 | A40 (0500) “Trasmissione al distributore della conferma della richiesta di attivazione” | 96 |
| 9.4 | A40 (0250) “Trasmissione all’utente del servizio di distribuzione della data di ricezione della documentazione” | 97 |
| 9.5 | A40 (0151) “Trasmissione dell’esito negativo della verifica di completezza della documentazione” | 98 |
| 9.6 | A40 (0152) “Trasmissione dell’esito dell’accertamento documentale” | 99 |
| 9.7 | A40 (0200) “Trasmissione della data per secondo appuntamento” | 100 |
| 9.8 | A40 (0150) “Trasmissione dell’esito dell’attivazione della fornitura” | 101 |
| 9.9 | A40 (0300) “Trasmissione dati tecnici di cui all’Articolo 13, comma 13.6 della deliberazione n. 138/04” | 102 |
| 9.10 | A40 (0400) “Trasmissione della sospensione della fornitura” | 106 |
| 9.11 | A40 (0450) “Trasmissione dell’annullamento della richiesta di attivazione della fornitura” | 108 |
| 10 | A01 “ATTIVAZIONE DELLA FORNITURA NON SOGGETTA ALLA DISCIPLINA PREVISTA DALLA DELIBERAZIONE N. 40/04” | 109 |
| 10.1 | A01 (0050) “Trasmissione al distributore della richiesta di attivazione della fornitura” | 109 |
| 10.2 | A01 (0100) “Trasmissione dell’esito della verifica di ammissibilità” | 113 |
| 10.3 | A01 (0500) “Trasmissione al distributore della conferma della richiesta di attivazione” | 114 |
| 10.4 | A01 (0200) “Trasmissione della data per secondo appuntamento” | 115 |
| 10.5 | A01 (0150) “Trasmissione dell’esito della richiesta” | 116 |
| 10.6 | A01 (0300) “Trasmissione dati tecnici di cui all’Articolo 13, comma 13.6 della deliberazione n. 138/04” | 118 |
| 11 | A02 “ATTIVAZIONE DELLA FORNITURA IN SEGUITO A SOSPENSIONE PER POTENZIALE PERICOLO” | 123 |
| 11.1 | A02 (0150) “Trasmissione comunicazione di sospensione della fornitura” | 123 |
| 11.2 | A02 (0151) “Trasmissione comunicazione di attivazione della fornitura” | 124 |
| 12 | V01 “VERIFICA DEL GRUPPO DI MISURA SU RICHIESTA DEL CLIENTE FINALE” | 126 |
| 12.1 | V01 (0050) “Trasmissione al distributore della richiesta di verifica del gruppo di misura su richiesta del cliente finale” | 126 |
| 12.2 | V01 (0100) “Trasmissione dell’esito della verifica di ammissibilità” | 128 |
| 12.3 | V01 (0101) “Trasmissione dell’esito della verifica di ammissibilità/bis” | 130 |
| 12.4 | V01 (0051) “Trasmissione al distributore della conferma della richiesta di verifica del gruppo di misura su richiesta del cliente finale” | 131 |
| 12.5 | V01 (0052) “Trasmissione al distributore della conferma della richiesta di verifica del gruppo di misura su richiesta del cliente finale/bis” | 132 |
| 12.6 | V01 (0200) “Trasmissione della data per secondo appuntamento” | 133 |
| 12.7 | V01 (0151) “Trasmissione della comunicazione che la verifica del gruppo di misura sarà effettuata in laboratorio” | 134 |
| 12.8 | V01 (0150) “Trasmissione del resoconto della verifica all’utente del servizio di distribuzione” | 135 |
| 12.9 | V01 (0301) “Con riferimento all’Articolo 41, comma 41.10, lettera a) della RQDG, il distributore comunica all’utente del servizio di distribuzione, per ciascun PdR interessato, le seguenti informazioni” | 137 |
| 13 | M01 “MESSA A DISPOSIZIONE DI DATI TECNICI ACQUISIBILI CON LETTURA DI UN GRUPPO DI MISURA” | 140 |
| 13.1 | M01 (0050) “Trasmissione al distributore della richiesta di messa a disposizione di dati tecnici acquisibili con lettura di un gruppo di misura” | 140 |
| 13.2 | M01 (0100) “Trasmissione dell’esito della verifica di ammissibilità” | 142 |
| 13.3 | M01 (0200) “Trasmissione della data per secondo appuntamento” | 143 |
| 13.4 | M01 (0150) “Trasmissione dell’esito della richiesta” | 145 |

| | | |
|------|---|-----|
| 14 | M02 “MESSA A DISPOSIZIONE DI ALTRI DATI TECNICI” | 147 |
| 14.1 | M02 (0050) “Trasmissione al distributore della richiesta di messa a disposizione di altri dati tecnici” | 147 |
| 14.2 | M02 (0100) “Trasmissione dell’esito della verifica di ammissibilità” | 149 |
| 14.3 | M02 (0200) “Trasmissione della data per secondo appuntamento” | 150 |
| 14.4 | M02 (0150) “Trasmissione dell’esito della richiesta” | 151 |
| 15 | V02 “VERIFICA DELLA PRESSIONE DI FORNITURA SU RICHIESTA DEL CLIENTE FINALE” | 153 |
| 15.1 | V02 (0050) “Trasmissione al distributore della conferma della richiesta di verifica della pressione di fornitura su richiesta del cliente finale” | 153 |
| 15.2 | V02 (0100) “Trasmissione dell’esito della verifica di ammissibilità” | 155 |
| 15.3 | V02 (0200) “Trasmissione della data per secondo appuntamento” | 156 |
| 15.4 | V02 (0150) “Trasmissione del resoconto della verifica all’utente del servizio di distribuzione” | 157 |
| 16 | SW1 “SOSTITUZIONE DEL VENDITORE NELLA FORNITURA DI GAS NATURALE AI SENSI DELLA DELIBERAZIONE N. 138/04” | 159 |
| 16.1 | SW1 (0050) “Trasmissione al distributore della richiesta di switching” | 159 |
| 16.2 | SW1 (0100) “Trasmissione dell’esito della verifica di ammissibilità a seguito della ricezione della richiesta di switching” | 160 |
| 16.3 | SW1 (0055) “Nuova trasmissione al distributore della richiesta di switching nel caso di codice causale inammissibilità pari a 025” | 161 |
| 16.4 | SW1 (0150) “Trasmissione della comunicazione ai sensi dell’articolo 8, comma 8.1, del TIMG” | 163 |
| 16.5 | SW1 (0650) “Trasmissione al distributore della richiesta di revoca di cui all’articolo 8, comma 8.2 del TIMG” | 163 |
| 16.6 | SW1 (0700) “Trasmissione all’utente dell’esito della comunicazione di revoca” | 164 |
| 16.7 | SW1 (0300) “Conferma all’utente subentrante dei dati tecnici e contrattuali caratterizzanti ciascun punto di riconsegna” | 166 |
| 16.8 | SW1 (0350) “Trasmissione al venditore uscente della lettura di switching” | 169 |
| 17 | SM1 “CHIUSURA DEL PUNTO DI RICONSEGNA PER SOSPENSIONE DELLA FORNITURA PER MOROSITÀ” | 171 |
| 17.1 | SM1 (0050) “Trasmissione al distributore della richiesta di chiusura” | 171 |
| 17.2 | SM1 (0100) “Trasmissione dell’esito della verifica di ammissibilità a seguito della ricezione della richiesta di chiusura” | 172 |
| 17.3 | SM1 (0302) “Trasmissione della comunicazione relativa alla capacità settimanale di sospensione relativa ad un utente del servizio di distribuzione (CSSi,m)” | 173 |
| 17.4 | SM1 (0150) “Trasmissione dell’esito della richiesta” | 175 |
| 18 | SM2 “INTERRUZIONE DELLA FORNITURA” | 177 |
| 18.1 | SM2 (0050) “Trasmissione al distributore della richiesta di esecuzione dell’intervento di interruzione della fornitura” | 177 |
| 18.2 | SM2 (0100) “Trasmissione dell’esito della verifica di ammissibilità a seguito della ricezione della richiesta di interruzione” | 178 |
| 18.3 | SM2 (0302) “Trasmissione della comunicazione relativa alla capacità settimanale di interruzione relativa ad un utente del servizio di distribuzione (CISi,m)” | 179 |
| 18.4 | SM2 (0303) “Trasmissione all’utente della comunicazione di ottenimento degli atti autorizzativi” | 181 |
| 18.5 | SM2 (0150) “Trasmissione dell’esito della richiesta” | 182 |
| 19 | CA1 “CESSAZIONE AMMINISTRATIVA PER MOROSITÀ RELATIVA AD UN PUNTO DI RICONSEGNA DISALIMENTABILE” | 184 |
| 19.1 | CA1 (0050) “Trasmissione al distributore della richiesta di Cessazione amministrativa per morosità relativa ad un punto di riconsegna disalimentabile” | 184 |

| | | |
|------|---|-----|
| 19.2 | CA1 (0100) “Trasmissione dell’esito della verifica di ammissibilità a seguito della ricezione della richiesta di Cessazione amministrativa per morosità relativa ad un punto di riconsegna disalimentabile” | 185 |
| 19.3 | CA1 (0150) “Trasmissione dell’esito della richiesta” | 186 |
| 20 | CA2 “CESSAZIONE AMMINISTRATIVA A SEGUITO DI IMPOSSIBILITÀ DI INTERRUZIONE DELL’ALIMENTAZIONE DEL PUNTO DI RICONSEGNA” | 189 |
| 20.1 | CA2 (0050) “Trasmissione al distributore della richiesta di Cessazione amministrativa a seguito di impossibilità di Interruzione dell’alimentazione del punto di riconsegna” | 189 |
| 20.2 | CA2 (0100) “Trasmissione dell’esito della verifica di ammissibilità a seguito della ricezione della richiesta di Cessazione amministrativa a seguito di impossibilità di Interruzione dell’alimentazione del punto di riconsegna” | 191 |
| 20.3 | CA2 (0302) “Trasmissione della comunicazione inerente il numero massimo mensile di cessazioni amministrative per impossibilità di interruzione (CAMm,i)” | 193 |
| 20.4 | CA2 (0150) “Trasmissione dell’esito della richiesta” | 194 |
| 21 | CA3 “CESSAZIONE AMMINISTRATIVA PER MOROSITÀ RELATIVA AD UN PUNTO DI RICONSEGNA NON DISALIMENTABILE” | 196 |
| 21.1 | CA3 (0050) “Trasmissione al distributore della richiesta di Cessazione amministrativa per morosità relativa ad un punto di riconsegna non disalimentabile” | 196 |
| 21.2 | CA3 (0100) “Trasmissione dell’esito della verifica di ammissibilità a seguito della ricezione della richiesta di Cessazione amministrativa per morosità relativa ad un punto di riconsegna non disalimentabile” | 198 |
| 21.3 | CA3 (0150) “Trasmissione dell’esito della richiesta” | 199 |
| 22 | CA4 “CESSAZIONE AMMINISTRATIVA DEL SERVIZIO DI DISTRIBUZIONE (PER LE CAUSE DI CUI AL COMMA 16.2, LETTERA C), DELLA DELIBERAZIONE N. 138/04)” | 201 |
| 22.1 | CA4 (0050) “Trasmissione al distributore della richiesta di Cessazione amministrativa del servizio di distribuzione (per le cause di cui al comma 16.2, lettera c), della deliberazione n. 138/04)” | 201 |
| 22.2 | CA4 (0100) “Trasmissione dell’esito della verifica di ammissibilità a seguito della ricezione della richiesta di Cessazione amministrativa del servizio di distribuzione” | 203 |
| 22.3 | CA4 (0150) “Trasmissione dell’esito della richiesta” | 204 |
| 23 | FLUSSO LETTURE DI CICLO - MISURATI MENSILMENTE CON DETTAGLIO GIORNALIERO | 206 |
| 23.1 | TGL (0050) “Trasmissione flusso letture di ciclo - Misurati mensilmente con dettaglio giornaliero” | 206 |
| 23.2 | RGL (0055) “Trasmissione flusso rettifica letture di ciclo - Misurati mensilmente con dettaglio giornaliero” | 208 |
| 24 | FLUSSO LETTURE DI CICLO - ALTRE FREQUENZE DI LETTURA..... | 210 |
| 24.1 | TML (0050) “Trasmissione flusso letture di ciclo - Altre frequenze di lettura” | 210 |
| 24.2 | RML (0055) “Trasmissione flusso rettifica letture di ciclo - Altre frequenze di lettura” | 212 |
| 24.3 | RML (0056) “Trasmissione flusso volume ricostruito (da trasmettere insieme al precedente ed in relazione a tutto il periodo di interesse per le motivazioni 4 e 5)” | 213 |
| 25 | AUTOLETTURE..... | 215 |
| 25.1 | TAL (0050) “Trasmissione flusso autoletture - Trasmissione dall’utente al distributore” | 215 |
| 25.2 | TAL (0150) “Trasmissione flusso autoletture - Trasmissione dal distributore all’utente” | 216 |
| 25.3 | TAS (0050) “Trasmissione flusso autoletture di switching - Trasmissione dall’utente al distributore” | 218 |
| 25.4 | TAS (0150) “Trasmissione flusso autoletture di switching - Trasmissione dal distributore all’utente” | 219 |
| 26 | RETTIFICA LETTURE DI SWITCHING..... | 221 |
| 26.1 | RSL (0400) “Trasmissione rettifica letture di switching” | 221 |
| 27 | ANAGRAFICA DEL PUNTO DI RICONSEGNA | 223 |

| | | |
|--------|--|-----|
| 28 | GESTIONE APPUNTAMENTO | 226 |
| 28.1 | Premessa | 226 |
| 28.1.1 | Diagramma a stati dei messaggi per la gestione dell'appuntamento per i servizi in cui l'appuntamento è in carico all'utente del servizio di distribuzione | 226 |
| 28.1.2 | Diagramma a stati dei messaggi per la gestione dell'appuntamento per i servizi in cui l'appuntamento è in carico all'utente del servizio di distribuzione o al distributore..... | 227 |
| 28.1.3 | Diagramma a stati dei messaggi per la gestione della modifica di un appuntamento 228 | |
| 28.2 | Dettaglio dei flussi di scambio..... | 228 |
| 28.2.1 | (0160) "Trasmissione al distributore della richiesta di appuntamento" | 228 |
| 28.2.2 | (0165) "Trasmissione dell'esito della richiesta di appuntamento all'utente del servizio di distribuzione" | 229 |
| 28.2.3 | (0170) "Trasmissione al distributore della conferma dell'appuntamento proposto" | 231 |
| 28.2.4 | (0175) "Trasmissione dell'esito della conferma di appuntamento all'utente del servizio di distribuzione" | 232 |
| 28.2.5 | (0210) "Trasmissione dell'esito dell'appuntamento all'utente del servizio di distribuzione" | 234 |
| 28.2.6 | (0185) "Trasmissione al distributore della richiesta di modifica appuntamento" | 235 |
| 28.2.7 | (0190) "Trasmissione all'utente del servizio di distribuzione dell'esito della richiesta di modifica appuntamento" | 236 |
| 29 | ANNULLAMENTO DELLA RICHIESTA DI PRESTAZIONE | 239 |
| 29.1 | (0550) "Trasmissione al distributore della richiesta di annullamento della prestazione" .. | 239 |
| 29.2 | (0600) "Trasmissione all'utente del servizio di distribuzione dell'esito della richiesta di annullamento della prestazione" | 240 |
| 30 | TABELLE DI DECODIFICA | 242 |
| 30.1 | Codici prestazione..... | 242 |
| 31 | INDICE DELLE FIGURE | 244 |
| 32 | INDICE DELLE TABELLE..... | 245 |

1 INTRODUZIONE

Con la deliberazione n. 294/06 in materia di standard di comunicazione tra i soggetti operanti nel settore del gas, l'Autorità ha approvato le Disposizioni in tema di standard di comunicazione ed istituito un gruppo di lavoro con le associazioni dei distributori e dei venditori di gas finalizzato al completamento della regolazione in materia.

Con la deliberazione ARG/gas 185/08 l'Autorità ha approvato le Istruzioni Operative riportanti la sequenza minima obbligatoria dei messaggi e dei contenuti di ciascun scambio informativo per le seguenti prestazioni:

- preventivazione lavori
- esecuzione lavori
- attivazione della fornitura
- disattivazione della fornitura su richiesta del cliente finale
- riattivazione della fornitura a seguito sospensione per morosità
- verifica del gruppo di misura su richiesta del cliente finale

e, inoltre le codifiche univoche per le tipologie di prestazioni e per le causali di inammissibilità della richiesta stessa.

Con la determina 3/09 l'autorità ha esteso le Istruzioni Operative alle prestazioni di:

- messa a disposizione di dati tecnici
- attivazione della fornitura in seguito a sospensione per potenziale pericolo.

Il presente documento definisce fornisce la definizione univoca e completa dei tracciati XML che i singoli operatori dovranno utilizzare per gli scambi informativi previsti dalle Istruzioni Operative.

In particolare per ogni singola prestazione sono evidenziati:

- in maniera grafica i flussi di comunicazione in ambito alle Istruzioni Operative;
- le modifiche introdotte dal Gruppo di Lavoro ai flussi dati definiti nella delibera 185/08 e nella determina 3/09;
- la definizione dei documenti xsd di definizione dei tracciati XML per ogni singolo flusso di comunicazione in ambito;
- uno o più esempi di documenti XML validi;
- la definizione dei tracciati xls equivalenti ai documenti XML per ogni singolo flusso di comunicazione in ambito.

2 STRUTTURA SCHEMA XSD

I flussi dati scambiati nei servizi previsti dalla delibera 185/08 e dalla determina 3/09 presentano elementi ricorrenti (intestazione, dati anagrafici, ecc.) che sono stati modellati, nella definizione dello schema xsd, con un approccio composito. Sono stati definiti gli elementi comuni alle singole richieste e sono stati resi esterni alla definizione vera e propria dello schema.

Tale suddivisione consente di rendere più semplice e modulare la lettura della struttura degli schemi e la manutenzione dei formalismi stessi.



Figura 1: Relazioni tra gli schemi xsd

La singola realizzazione di uno schema xsd relativa ad un singolo flusso di una singola prestazione è possibile attraverso la catena di inclusione evidenziata in Figura 1. In tale catena, i tre livelli rappresentano, dall'alto verso il basso gli strati di:

- I° livello “definizione dei tipi dati generali”
 - def_main_types: definisce il formalismo dei singoli dati, utilizzati dai singoli schema, in termini di:
 - tipo dato: numerico, alfanumerico, ecc...
 - dimensioni
 - obbligatorietà
 - formato, es data espressa come gg/mm/aaaa
 - elenco valori ammessi
- II° livello “struttura e vincoli: organizzazione degli elementi in tipi complessi”
 - def_identificativi: aggregazioni complesse dei dati elementari definiti nel punto precedente inerenti i dati identificativi delle richiesta
 - def_dati_tecnici: aggregazioni complesse dei dati elementari definiti nel punto precedente inerenti i dati tecnici
 - def_cliente: aggregazioni complesse dei dati elementari definiti nel punto precedente inerenti i dati del cliente finale:
 - anagrafica del cliente
 - indirizzo

- def_documentazione: aggregazioni complesse dei dati elementari definiti nel punto precedente inerenti i dati identificativi delle documentazione per l'accertamento documentale
- III° livello "definizione dei singoli flusSi dati"
 - definizione dei singoli tracciati previsti dalla delibera 185/08 e dalla determina 3/09

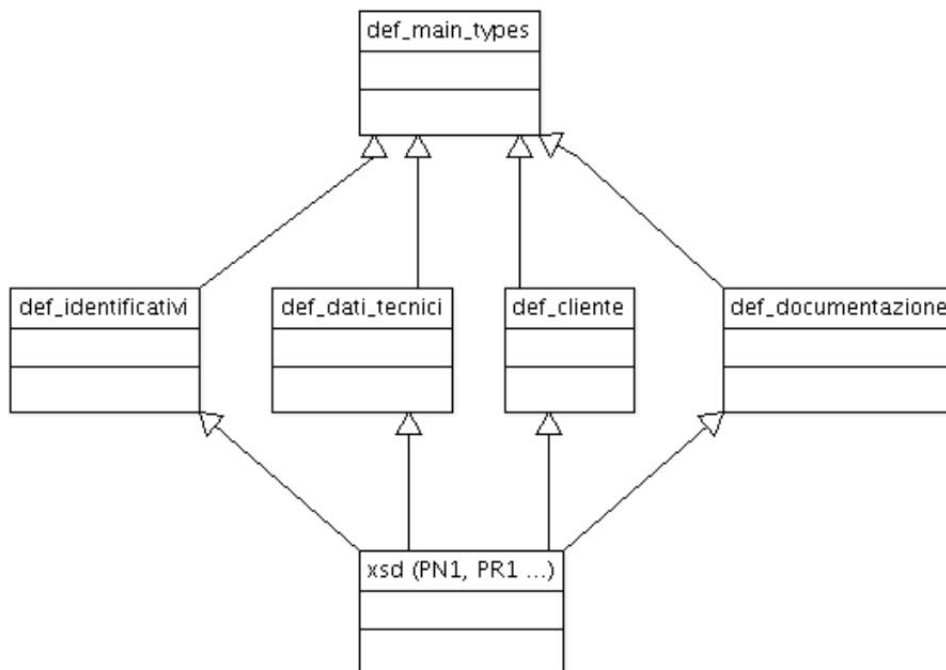
Nel seguito del documento è riportata la descrizione logica dei singoli file xsd di definizione. Per agevolare la consultazione del documento i tracciati xsd sono stati allegati allo stesso.

2.1 Struttura xml

I file xml sono stati strutturati in sezioni in modo da non avere una lista piatta di campi. Tale scelta consente di:

- migliorare la leggibilità dei file xml;
- semplificare la modellazione dei file xml in un qualunque linguaggio di programmazione.

Tutti i file sono accomunati dalle sezioni logiche:

- "Attributi" (definizione del codice servizio e codice richiesta)
- "Cliente" (<ClienteFinale>....</ClienteFinale>)
- "Dati tecnici" (<DatiTecnici>....</DatiTecnici>)
- "Ammissibilità" (<Ammissibilita>...</Ammissibilita>)
- "Esito" (<Esito>...</Esito>)

2.2 Definizioni (def_main_types.xsd)

Il file definisce i tipi elementari utilizzati per la definizione dei tipi complessi e dei singoli flussi xml definendone il formato primitivo ed i valori ammissibili per ognuno di essi.

definizione schema xsd

```
<xs:schema xmlns:xs="http://www.w3.org/2001/XMLSchema">
  <!-- Tipo stringa con restrizione sulla lunghezza -->
  <xs:simpleType name="Stringa4">
    <xs:restriction base="xs:string">
      <xs:maxLength value="4"/>
    </xs:restriction>
  </xs:simpleType>
  <xs:simpleType name="Stringa5">
    <xs:restriction base="xs:string">
      <xs:maxLength value="5"/>
    </xs:restriction>
  </xs:simpleType>
  <xs:simpleType name="Stringa10">
    <xs:restriction base="xs:string">
      <xs:maxLength value="10"/>
    </xs:restriction>
  </xs:simpleType>
  <!-- Tipo stringa con restrizione sulla lunghezza -->
  <xs:simpleType name="Stringa15">
    <xs:restriction base="xs:string">
      <xs:maxLength value="15"/>
    </xs:restriction>
  </xs:simpleType>
  <!-- Tipo stringa con restrizione sulla lunghezza -->
  <xs:simpleType name="Stringa16">
    <xs:restriction base="xs:string">
      <xs:maxLength value="16"/>
    </xs:restriction>
  </xs:simpleType>
</xs:schema>
```

```

</xs:simpleType>
<!-- Tipo stringa con restrizione sulla lunghezza -->
<xs:simpleType name="Stringa20">
  <xs:restriction base="xs:string">
    <xs:maxLength value="20"/>
  </xs:restriction>
</xs:simpleType>
<!-- Tipo stringa con restrizione sulla lunghezza -->
<xs:simpleType name="Stringa30">
  <xs:restriction base="xs:string">
    <xs:maxLength value="30"/>
  </xs:restriction>
</xs:simpleType>
<!-- Tipo stringa con restrizione sulla lunghezza -->
<xs:simpleType name="Stringa50">
  <xs:restriction base="xs:string">
    <xs:maxLength value="50"/>
  </xs:restriction>
</xs:simpleType>
<!-- Tipo stringa con restrizione sulla lunghezza -->
<xs:simpleType name="Stringa100">
  <xs:restriction base="xs:string">
    <xs:maxLength value="100"/>
  </xs:restriction>
</xs:simpleType>
<!-- Tipo stringa con restrizione sulla lunghezza -->
<xs:simpleType name="Stringa200">
  <xs:restriction base="xs:string">
    <xs:maxLength value="200"/>
  </xs:restriction>
</xs:simpleType>
<!-- Tipo stringa con restrizione sulla lunghezza -->
<xs:simpleType name="Stringa255">
  <xs:restriction base="xs:string">
    <xs:maxLength value="255"/>
  </xs:restriction>
</xs:simpleType>
<!-- Tipo stringa con restrizione sulla lunghezza minima e massima-->
<xs:simpleType name="Stringa255Obbl">
  <xs:restriction base="xs:string">
    <xs:minLength value="1"/>
    <xs:maxLength value="255"/>
  </xs:restriction>
</xs:simpleType>
<!-- Tipo stringa con restrizione sulla lunghezza -->
<xs:simpleType name="Stringa4000">
  <xs:restriction base="xs:string">
    <xs:maxLength value="4000"/>
  </xs:restriction>
</xs:simpleType>
<!-- Inizio definizione tipi semplici e constraints -->
<!-- Partita IVA -->
<!-- Validato solo sulla lunghezza (11) e il tipo dato (numerico) -->
<xs:simpleType name="PIVA">
  <xs:restriction base="xs:string">
    <xs:pattern value="\d{11}"/>
  </xs:restriction>
</xs:simpleType>
<!-- Codice pratica (utente/distributore) e cod preventivo -->
<xs:simpleType name="CodPratica">
  <xs:restriction base="xs:string">
    <xs:maxLength value="15"/>
  </xs:restriction>
</xs:simpleType>
<!-- Codice PDR -->
<xs:simpleType name="CodicePdr">
  <xs:restriction base="xs:string">
    <xs:pattern value="\d{14}"/>
  </xs:restriction>

```

```

</xs:simpleType>
<!-- Codice REMI -->
<xs:simpleType name="CodiceREMI">
  <xs:restriction base="xs:string">
    <xs:maxLength value="14"/>
  </xs:restriction>
</xs:simpleType>
<!-- Matricola (contatore, misuratore) esteso da 10 digit (Determina 1/11) a 20 digit -->
<xs:simpleType name="Matricola">
  <xs:restriction base="xs:string">
    <xs:maxLength value="20"/>
  </xs:restriction>
</xs:simpleType>
<!-- Lettura (segnante) -->
<xs:simpleType name="Segnante">
  <xs:restriction base="xs:string">
    <xs:pattern value="\d{9}"/>
  </xs:restriction>
</xs:simpleType>
<!-- Data (Formato italiano dd/MM/yyyy) -->
<xs:simpleType name="DataIta">
  <xs:restriction base="xs:string">
    <xs:pattern value="(0[1-9]|[12][0-9]|3[01])/([0[1-9]|1[012])/([19]20)\d\d"/>
  </xs:restriction>
</xs:simpleType>
<!-- Fascia oraria (Formato hh:mm/hh:mm) -->
<xs:simpleType name="FasciaOraria">
  <xs:restriction base="xs:string">
    <xs:pattern value="(0[0-9]|[1][0-9]|2[0123]):([0[0-9]|[1-5][0-9])/([0[0-9]|[1][0-9]|2[0123]):([0[0-9]
9]|[1-5][0-9])"/>
  </xs:restriction>
</xs:simpleType>
<!-- Anno (Formato yyyy) -->
<xs:simpleType name="Anno">
  <xs:restriction base="xs:string">
    <xs:pattern value="(19|20)\d\d"/>
  </xs:restriction>
</xs:simpleType>
<!-- Misura Pressione -->
<xs:simpleType name="Pressione">
  <xs:restriction base="xs:double">
    <xs:minExclusive value="0"/>
  </xs:restriction>
</xs:simpleType>
<!-- Misura Voume -->
<xs:simpleType name="Volume">
  <xs:restriction base="xs:double">
    <xs:minExclusive value="0"/>
  </xs:restriction>
</xs:simpleType>
<!-- Coefficiente correttivo -->
<xs:simpleType name="Coefficiente">
  <xs:restriction base="xs:double"/>
</xs:simpleType>
<!-- Nome Cliente -->
<xs:simpleType name="Nome">
  <xs:restriction base="Stringa50"/>
</xs:simpleType>
<!-- Cognome Cliente -->
<xs:simpleType name="Cognome">
  <xs:restriction base="Stringa50"/>
</xs:simpleType>
<!-- Codice fiscale -->
<xs:simpleType name="CodiceFiscale">
  <xs:restriction base="Stringa16"/>
</xs:simpleType>
<!-- Ragione sociale -->
<xs:simpleType name="RagioneSociale">
  <xs:restriction base="Stringa100"/>

```

```

</xs:simpleType>
<!-- Telefono -->
<xs:simpleType name="Telefono">
  <xs:restriction base="Stringa20"/>
</xs:simpleType>
<!-- Toponimo -->
<xs:simpleType name="Toponimo">
  <xs:restriction base="Stringa30"/>
</xs:simpleType>
<!-- Via -->
<xs:simpleType name="Via">
  <xs:restriction base="Stringa100"/>
</xs:simpleType>
<!-- Numero civico -->
<xs:simpleType name="NumeroCivico">
  <xs:restriction base="Stringa10"/>
</xs:simpleType>
<!-- CAP -->
<xs:simpleType name="CAP">
  <xs:restriction base="xs:string">
    <xs:pattern value="\d{5}"/>
  </xs:restriction>
</xs:simpleType>
<!-- Codice ISTAT -->
<xs:simpleType name="CodIstat">
  <xs:restriction base="xs:string">
    <xs:pattern value="\d{6}"/>
  </xs:restriction>
</xs:simpleType>
<!-- Comune -->
<xs:simpleType name="Comune">
  <xs:restriction base="Stringa100"/>
</xs:simpleType>
<!-- Provincia -->
<xs:simpleType name="Provincia">
  <xs:restriction base="xs:string">
    <xs:pattern value="[A-Za-z]{2}"/>
  </xs:restriction>
</xs:simpleType>
<!-- Categoria d'uso -->
<xs:simpleType name="CategoriaUso">
  <xs:restriction base="xs:string">
    <xs:enumeration value="C1"/>
    <xs:enumeration value="C2"/>
    <xs:enumeration value="C3"/>
    <xs:enumeration value="C4"/>
    <xs:enumeration value="C5"/>
    <xs:enumeration value="T1"/>
    <xs:enumeration value="T2"/>
  </xs:restriction>
</xs:simpleType>
<!-- Classe prelievo -->
<xs:simpleType name="ClassePrelievo">
  <xs:restriction base="xs:string">
    <xs:enumeration value="1"/>
    <xs:enumeration value="2"/>
    <xs:enumeration value="3"/>
  </xs:restriction>
</xs:simpleType>
<!-- Codice profilo prelievo standard -->
<xs:simpleType name="CodProfPrelStd">
  <xs:restriction base="xs:string">
    <xs:enumeration value="C1A1"/>
    <xs:enumeration value="C1B1"/>
    <xs:enumeration value="C1C1"/>
    <xs:enumeration value="C1D1"/>
    <xs:enumeration value="C1E1"/>
    <xs:enumeration value="C1F1"/>
    <xs:enumeration value="C2X1"/>
  </xs:restriction>

```

```

<xs:enumeration value="C3A1"/>
<xs:enumeration value="C3B1"/>
<xs:enumeration value="C3C1"/>
<xs:enumeration value="C3D1"/>
<xs:enumeration value="C3E1"/>
<xs:enumeration value="C3F1"/>
<xs:enumeration value="C4X1"/>
<xs:enumeration value="C5A1"/>
<xs:enumeration value="C5B1"/>
<xs:enumeration value="C5C1"/>
<xs:enumeration value="C5D1"/>
<xs:enumeration value="C5E1"/>
<xs:enumeration value="C5F1"/>
<xs:enumeration value="T1X1"/>
<xs:enumeration value="T1X2"/>
<xs:enumeration value="T1X3"/>
<xs:enumeration value="T2A1"/>
<xs:enumeration value="T2B1"/>
<xs:enumeration value="T2C1"/>
<xs:enumeration value="T2D1"/>
<xs:enumeration value="T2E1"/>
<xs:enumeration value="T2F1"/>
<xs:enumeration value="T2A2"/>
<xs:enumeration value="T2B2"/>
<xs:enumeration value="T2C2"/>
<xs:enumeration value="T2D2"/>
<xs:enumeration value="T2E2"/>
<xs:enumeration value="T2F2"/>
<xs:enumeration value="T2A3"/>
<xs:enumeration value="T2B3"/>
<xs:enumeration value="T2C3"/>
<xs:enumeration value="T2D3"/>
<xs:enumeration value="T2E3"/>
<xs:enumeration value="T2F3"/>
</xs:restriction>
</xs:simpleType>
<!-- Prelievo Annuo Previsto -->
<xs:simpleType name="PrelievoAnnuoPrevisto">
  <xs:restriction base="xs:integer">
    <xs:minExclusive value="0"/>
  </xs:restriction>
</xs:simpleType>
<!-- Potenza -->
<xs:simpleType name="Potenza">
  <xs:restriction base="xs:double">
    <xs:minExclusive value="0"/>
  </xs:restriction>
</xs:simpleType>
<!-- Numero intero generico -->
<xs:simpleType name="Intero">
  <xs:restriction base="xs:integer">
    <xs:minExclusive value="0"/>
  </xs:restriction>
</xs:simpleType>
<!-- Numero intero punti gas -->
<xs:simpleType name="PuntiGas">
  <xs:restriction base="xs:string">
    <xs:pattern value="\d{3}"/>
  </xs:restriction>
</xs:simpleType>
<!-- Ammissibilità per la prestazione A01 contiene gli ulteriori codici relativi a inammissibilità categoria d'uso-->
<xs:complexType name="Ammissibilita">
  <xs:sequence>
    <xs:element name="verifica_amm" type="Conferma"/>
    <xs:element name="cod_causale" minOccurs="0">
      <xs:simpleType>
        <xs:restriction base="xs:string">
          <xs:enumeration value="001"/>
          <xs:enumeration value="002"/>
        </xs:restriction>
      </xs:simpleType>
    </xs:element>
  </xs:sequence>
</xs:complexType>

```

```

<xs:enumeration value="003"/>
<xs:enumeration value="004"/>
<xs:enumeration value="005"/>
<xs:enumeration value="006"/>
<xs:enumeration value="007"/>
<xs:enumeration value="008"/>
<xs:enumeration value="009"/>
<xs:enumeration value="010"/>
<xs:enumeration value="011"/>
<xs:enumeration value="012"/>
<xs:enumeration value="013"/>
<xs:enumeration value="014"/>
<xs:enumeration value="015"/>
<xs:enumeration value="016"/>
<xs:enumeration value="017"/>
<xs:enumeration value="018"/>
<xs:enumeration value="019"/>
<xs:enumeration value="020"/>
<xs:enumeration value="021"/>
<xs:enumeration value="023"/>
<xs:enumeration value="024"/>
<xs:enumeration value="025"/>
<xs:enumeration value="026"/>
<xs:enumeration value="027"/>
<xs:enumeration value="028"/>
<xs:enumeration value="029"/>
<xs:enumeration value="030"/>
<xs:enumeration value="031"/>
<xs:enumeration value="032"/>
<xs:enumeration value="033"/>
<xs:enumeration value="034"/>
<xs:enumeration value="035"/>
<xs:enumeration value="036"/>
<xs:enumeration value="037"/>
<xs:enumeration value="038"/>
<xs:enumeration value="039"/>
<xs:enumeration value="040"/>
<xs:enumeration value="041"/>
<xs:enumeration value="042"/>
</xs:restriction>
</xs:simpleType>
</xs:element>
<xs:element name="motivazione" type="Stringa255" minOccurs="0"/>
</xs:sequence>
</xs:complexType>
<xs:complexType name="EsitoRichiesta">
<xs:sequence>
<xs:element name="esito_revoca" type="Conferma"/>
<xs:element name="cod_causale" minOccurs="0">
<xs:simpleType>
<xs:restriction base="xs:string">
<xs:enumeration value="0"/>
<xs:enumeration value="1"/>
</xs:restriction>
</xs:simpleType>
</xs:element>
</xs:sequence>
</xs:complexType>
<!-- Ammissibilità per la prestazione A40 contiene gli ulteriori codici relativi a inammissibilità categoria d'uso-->
<xs:complexType name="AmmissibilitaA40">
<xs:sequence>
<xs:element name="verifica_amm" type="EsitoBase"/>
<xs:element name="cod_causale" minOccurs="0">
<xs:simpleType>
<xs:restriction base="xs:string">
<xs:enumeration value="001"/>
<xs:enumeration value="002"/>
<xs:enumeration value="003"/>
<xs:enumeration value="004"/>

```

```

<xs:enumeration value="005"/>
<xs:enumeration value="006"/>
<xs:enumeration value="007"/>
<xs:enumeration value="008"/>
<xs:enumeration value="009"/>
<xs:enumeration value="010"/>
<xs:enumeration value="011"/>
<xs:enumeration value="012"/>
<xs:enumeration value="013"/>
<xs:enumeration value="014"/>
<xs:enumeration value="015"/>
<xs:enumeration value="016"/>
<xs:enumeration value="017"/>
<xs:enumeration value="018"/>
<xs:enumeration value="019"/>
<xs:enumeration value="020"/>
<xs:enumeration value="021"/>
<xs:enumeration value="023"/>
<xs:enumeration value="024"/>
<xs:enumeration value="025"/>
<xs:enumeration value="026"/>
<xs:enumeration value="027"/>
<xs:enumeration value="028"/>
<xs:enumeration value="029"/>
<xs:enumeration value="030"/>
<xs:enumeration value="031"/>
<xs:enumeration value="034"/>
</xs:restriction>
</xs:simpleType>
</xs:element>
<xs:element name="motivazione" type="Stringa255" minOccurs="0"/>
</xs:sequence>
</xs:complexType>
<!-- Tipo Semplice con scelta SI/NO -->
<xs:simpleType name="OnOff">
  <xs:restriction base="xs:string">
    <xs:enumeration value="SI"/>
    <xs:enumeration value="NO"/>
  </xs:restriction>
</xs:simpleType>
<!-- Tipo Semplice con scelta 1 = Accessibile /2 = Non accessibile/ 3 = Parzialmente accessibile -->
<xs:simpleType name="TipoAccessibilita">
  <xs:restriction base="xs:string">
    <xs:enumeration value="1"/>
    <xs:enumeration value="2"/>
    <xs:enumeration value="3"/>
  </xs:restriction>
</xs:simpleType>
<!-- Fine definizione tipi semplici e constraints -->
<!-- 0: Negativo, prestazione non eseguita-->
<!-- 1: positivo -->
<!-- 2 = Negativo: scadenza tempo fissazione appuntamento-->
<xs:simpleType name="EsitoBase">
  <xs:restriction base="xs:string">
    <xs:enumeration value="2"/>
    <xs:enumeration value="1"/>
    <xs:enumeration value="0"/>
  </xs:restriction>
</xs:simpleType>
<!-- Esito (1=positivo, 0=negativo, 2=impedito)-->
<xs:simpleType name="EsitoAccertamento">
  <xs:restriction base="xs:string">
    <xs:enumeration value="1"/>
    <xs:enumeration value="0"/>
    <xs:enumeration value="2"/>
  </xs:restriction>
</xs:simpleType>
<!-- Tipo Semplice con scelta (1=Positiva, 0=Negativa) -->
<xs:simpleType name="Conferma">

```

```

        <xs:restriction base="xs:string">
            <xs:enumeration value="1"/>
            <xs:enumeration value="0"/>
        </xs:restriction>
    </xs:simpleType>
    <!-- Tipo conferma (1=in loco, 2=laboratorio) -->
    <xs:simpleType name="TipoConferma">
        <xs:restriction base="xs:string">
            <xs:enumeration value="1"/>
            <xs:enumeration value="2"/>
        </xs:restriction>
    </xs:simpleType>
    <!-- Stato contatore base (0=SIGILLATO,1=APERTO) -->
    <xs:simpleType name="StatoContatore">
        <xs:restriction base="xs:integer">
            <xs:enumeration value="0"/>
            <xs:enumeration value="1"/>
        </xs:restriction>
    </xs:simpleType>
    <!-- Stato contatore base (0=SIGILLATO,1=APERTO,2=RIMOSSO) -->
    <xs:simpleType name="StatoContatoreEsteso">
        <xs:restriction base="xs:integer">
            <xs:enumeration value="0"/>
            <xs:enumeration value="1"/>
            <xs:enumeration value="2"/>
        </xs:restriction>
    </xs:simpleType>
    <!-- Stato contatore sospensione (0=SIGILLATO,2=RIMOSSO) -->
    <xs:simpleType name="StatoContatoreSosp">
        <xs:restriction base="xs:integer">
            <xs:enumeration value="0"/>
            <xs:enumeration value="1"/>
        </xs:restriction>
    </xs:simpleType>
    <!-- Tipo lettura con scelta (W=switch,C=commerciale,T=tecnica) -->
    <xs:simpleType name="TipologiaLetture">
        <xs:restriction base="xs:string">
            <xs:enumeration value="W"/>
            <xs:enumeration value="C"/>
            <xs:enumeration value="T"/>
        </xs:restriction>
    </xs:simpleType>
    <!-- Tipo lettura con scelta (E=effettiva, S=stimata) -->
    <xs:simpleType name="LettureEffSti">
        <xs:restriction base="xs:string">
            <xs:enumeration value="E"/>
            <xs:enumeration value="S"/>
        </xs:restriction>
    </xs:simpleType>
    <!-- Tipologia PdR 0 = punto di riconsegna nella titolarità di un cliente domestico
    1 = punto di riconsegna relativo a un condominio con uso domestico
    2 punto di riconsegna per usi diversi
    3 punto di riconsegna nella titolarità di un'utenza relativa ad attività di servizio pubblico -->
    <xs:simpleType name="TipologiaPdR">
        <xs:restriction base="xs:string">
            <xs:enumeration value="0"/>
            <xs:enumeration value="1"/>
            <xs:enumeration value="2"/>
            <xs:enumeration value="3"/>
        </xs:restriction>
    </xs:simpleType>
    <!-- Atti autorizzativi (1=positivo/0=negativo)-->
    <xs:simpleType name="AttiAutorizzativi">
        <xs:restriction base="xs:string">
            <xs:enumeration value="1"/>
            <xs:enumeration value="0"/>
        </xs:restriction>
    </xs:simpleType>
    <!-- Gestione appuntamento (1=gestione distributore/0=gestione utente)-->

```



```

<xs:simpleType name="GestioneAppuntamento">
  <xs:restriction base="xs:string">
    <xs:enumeration value="1"/>
    <xs:enumeration value="0"/>
  </xs:restriction>
</xs:simpleType>
<!-- Esito conferma appuntamento (1=richiesta nuova data, 0=Accettato, 2=richiesta annullata)-->
<xs:simpleType name="EsitoConfermaAppuntamentoProposto">
  <xs:restriction base="xs:string">
    <xs:enumeration value="1"/>
    <xs:enumeration value="0"/>
    <xs:enumeration value="2"/>
  </xs:restriction>
</xs:simpleType>
<!-- Esito (1=validità appuntamento scaduto, 2=Codice appuntamento non esistente o non associato alla pratica)-->
<xs:simpleType name="CausaleKOConfermaAppuntamento">
  <xs:restriction base="xs:string">
    <xs:enumeration value="1"/>
    <xs:enumeration value="2"/>
  </xs:restriction>
</xs:simpleType>
<!-- Esito appuntamento (0=mancato intervento causa cliente 2° appuntamento vendita,1=mancato intervento causa cliente
2° appuntamento distributore
distributore, 3=mancato intervento causa forza maggiore,4=positivo)-->
<xs:simpleType name="EsitoAppuntamento">
  <xs:restriction base="xs:string">
    <xs:enumeration value="0"/>
    <xs:enumeration value="1"/>
    <xs:enumeration value="2"/>
    <xs:enumeration value="3"/>
    <xs:enumeration value="4"/>
  </xs:restriction>
</xs:simpleType>
<!-- Possibili servizi per richiesta appuntamento-->
<xs:simpleType name="Servizi">
  <xs:restriction base="xs:string">
    <xs:enumeration value="PN1"/>
    <xs:enumeration value="PM1"/>
    <xs:enumeration value="PR1"/>
    <xs:enumeration value="E01"/>
    <xs:enumeration value="D01"/>
    <xs:enumeration value="R01"/>
    <xs:enumeration value="A01"/>
    <xs:enumeration value="A40"/>
    <xs:enumeration value="V01"/>
    <xs:enumeration value="M01"/>
    <xs:enumeration value="M02"/>
    <xs:enumeration value="V02"/>
    <xs:enumeration value="SM1"/>
    <xs:enumeration value="SM2"/>
  </xs:restriction>
</xs:simpleType>
<!-- Ora (Formato hh:mm) -->
<xs:simpleType name="Ora">
  <xs:restriction base="xs:string">
    <xs:pattern value="(0[0-9]|[1][0-9]|2[0123]):(0[0-9]|[1-5][0-9])"/>
  </xs:restriction>
</xs:simpleType>
<xs:simpleType name="DurataAppuntamento">
  <xs:restriction base="xs:string">
    <xs:pattern value="([0-9]|[0-9]:|([0-1][0-9]|2[0-3]):|(0[0-9]|[1-5][0-9]))"/>
  </xs:restriction>
</xs:simpleType>
<!-- Resoconto-->
<!-- 0: Fuori tolleranza-->
<!-- 1: In tolleranza -->
<xs:simpleType name="Resoconto">
  <xs:restriction base="xs:string">

```

```

                <xs:enumeration value="1"/>
                <xs:enumeration value="0"/>
            </xs:restriction>
        </xs:simpleType>
        <!-- Stato PdR(1=in prelievo, 2=sospeso per morosità) -->
        <xs:simpleType name="StatoPdR">
            <xs:restriction base="xs:string">
                <xs:enumeration value="1"/>
                <xs:enumeration value="2"/>
            </xs:restriction>
        </xs:simpleType>
        <!-- Mesi dell'anno -->
        <xs:simpleType name="Mese">
            <xs:restriction base="xs:string">
                <xs:enumeration value="01"/>
                <xs:enumeration value="02"/>
                <xs:enumeration value="03"/>
                <xs:enumeration value="04"/>
                <xs:enumeration value="05"/>
                <xs:enumeration value="06"/>
                <xs:enumeration value="07"/>
                <xs:enumeration value="08"/>
                <xs:enumeration value="09"/>
                <xs:enumeration value="10"/>
                <xs:enumeration value="11"/>
                <xs:enumeration value="12"/>
            </xs:restriction>
        </xs:simpleType>
        <!-- Valute -->
        <xs:simpleType name="Importi">
            <xs:restriction base="xs:double"/>
        </xs:simpleType>
        <!-- Tipologia Bonus Gas 0 - Cliente domestico diretto 1 - Cliente domestico indiretto -->
        <xs:simpleType name="TipoBonus">
            <xs:restriction base="xs:string">
                <xs:enumeration value="0"/>
                <xs:enumeration value="1"/>
            </xs:restriction>
        </xs:simpleType>
        <xs:complexType name="EsitoInterventoCA1">
            <xs:sequence>
                <xs:element name="esito" type="Conferma"/>
                <xs:element name="cod_causale" minOccurs="0">
                    <xs:simpleType>
                        <xs:restriction base="xs:string">
                            <xs:enumeration value="1"/>
                            <xs:enumeration value="2"/>
                        </xs:restriction>
                    </xs:simpleType>
                </xs:element>
            </xs:sequence>
        </xs:complexType>
        <xs:complexType name="EsitoInterventoCA2">
            <xs:sequence>
                <xs:element name="esito" type="Conferma"/>
                <xs:element name="cod_causale" minOccurs="0">
                    <xs:simpleType>
                        <xs:restriction base="xs:string">
                            <xs:enumeration value="1"/>
                            <xs:enumeration value="2"/>
                            <xs:enumeration value="3"/>
                        </xs:restriction>
                    </xs:simpleType>
                </xs:element>
            </xs:sequence>
        </xs:complexType>
        <xs:simpleType name="MotivazioneRichiesta">
            <xs:restriction base="xs:string">
                <xs:enumeration value="1"/>
            </xs:restriction>

```

```

        <xs:enumeration value="2"/>
        <xs:enumeration value="3"/>
        <xs:enumeration value="4"/>
    </xs:restriction>
</xs:simpleType>
<xs:complexType name="EsitoInterventoSM1">
    <xs:sequence>
        <xs:element name="esito" type="Conferma"/>
        <xs:element name="cod_causale" minOccurs="0">
            <xs:simpleType>
                <xs:restriction base="xs:string">
                    <xs:enumeration value="1"/>
                    <xs:enumeration value="2"/>
                    <xs:enumeration value="3"/>
                    <xs:enumeration value="4"/>
                    <xs:enumeration value="5"/>
                    <xs:enumeration value="6"/>
                    <xs:enumeration value="7"/>
                    <xs:enumeration value="8"/>
                </xs:restriction>
            </xs:simpleType>
        </xs:element>
        <xs:element name="note" type="Stringa255" minOccurs="0"/>
        <xs:element name="fat_tec" type="SiNoNa" minOccurs="0"/>
        <xs:element name="sti_costi" type="xs:double" minOccurs="0"/>
    </xs:sequence>
</xs:complexType>
<xs:complexType name="EsitoInterventoSM2">
    <xs:sequence>
        <xs:element name="esito" type="Conferma"/>
        <xs:element name="cod_causale" minOccurs="0">
            <xs:simpleType>
                <xs:restriction base="xs:string">
                    <xs:enumeration value="1"/>
                    <xs:enumeration value="2"/>
                    <xs:enumeration value="3"/>
                    <xs:enumeration value="4"/>
                    <xs:enumeration value="5"/>
                    <xs:enumeration value="6"/>
                    <xs:enumeration value="7"/>
                </xs:restriction>
            </xs:simpleType>
        </xs:element>
        <xs:element name="note" type="Stringa255" minOccurs="0"/>
    </xs:sequence>
</xs:complexType>
<xs:simpleType name="SiNoNa">
    <xs:restriction base="xs:string">
        <xs:enumeration value="SI"/>
        <xs:enumeration value="NO"/>
        <xs:enumeration value="NA"/>
    </xs:restriction>
</xs:simpleType>
<!-- Timestamp dd/MM/yyyy -->
<xs:simpleType name="Timestamp">
    <xs:restriction base="xs:string">
        <xs:pattern value="(0[1-9]|[12][0-9]|3[01])[/](0[1-9]|1[012])[/](19|20)d\d (0[0-9]|[1][0-9]|2[0123])::(0[0-9]|[1-5][0-9])::(0[0-9]|[1-5][0-9])"/>
    </xs:restriction>
</xs:simpleType>
<xs:simpleType name="AnSM1">
    <xs:restriction base="xs:string">
        <xs:enumeration value="SM1"/>
    </xs:restriction>
</xs:simpleType>
<xs:simpleType name="ZeroUnoDue">
    <xs:restriction base="xs:string">
        <xs:enumeration value="1"/>
        <xs:enumeration value="2"/>
    </xs:restriction>

```

```

        <xs:enumeration value="0"/>
    </xs:restriction>
</xs:simpleType>
<!-- Mese Anno MM/yyyy -->
<xs:simpleType name="MeseAnno">
    <xs:restriction base="xs:string">
        <xs:pattern value="(0[1-9]|1[012])[/](19|20)\d\d"/>
    </xs:restriction>
</xs:simpleType>
<!-- Esito tentativo raccolta P – Tentativo andato a buon fine N – Tentativo fallito -->
<xs:simpleType name="PN">
    <xs:restriction base="xs:string">
        <xs:enumeration value="P"/>
        <xs:enumeration value="N"/>
    </xs:restriction>
</xs:simpleType>
<!-- Numerico 1 -->
<xs:simpleType name="Numerico1">
    <xs:restriction base="xs:string">
        <xs:pattern value="[0-9]"/>
    </xs:restriction>
</xs:simpleType>
<!-- Frequenza di lettura -->
<xs:simpleType name="FrequenzaLettura">
    <xs:restriction base="xs:string">
        <xs:enumeration value="1"/>
        <xs:enumeration value="2"/>
        <xs:enumeration value="3"/>
        <xs:enumeration value="4"/>
    </xs:restriction>
</xs:simpleType>
<!-- Esito tentativo raccolta P – Tentativo andato a buon fine N – Tentativo fallito O - tentativo non effettuato-->
<xs:simpleType name="PNO">
    <xs:restriction base="xs:string">
        <xs:enumeration value="P"/>
        <xs:enumeration value="N"/>
        <xs:enumeration value="O"/>
    </xs:restriction>
</xs:simpleType>
<!-- Cause mancata raccolta -->
<xs:simpleType name="CauseMancataRaccolta">
    <xs:restriction base="xs:string">
        <xs:enumeration value="1"/>
        <xs:enumeration value="2"/>
        <xs:enumeration value="3"/>
    </xs:restriction>
</xs:simpleType>
<!-- Tipo Semplice con scelta S/N -->
<xs:simpleType name="SN">
    <xs:restriction base="xs:string">
        <xs:enumeration value="S"/>
        <xs:enumeration value="N"/>
    </xs:restriction>
</xs:simpleType>
<!-- Tipo Semplice con scelta V/S/I/F -->
<xs:simpleType name="VSIF">
    <xs:restriction base="xs:string">
        <xs:enumeration value="V"/>
        <xs:enumeration value="S"/>
        <xs:enumeration value="I"/>
        <xs:enumeration value="F"/>
    </xs:restriction>
</xs:simpleType>
<!-- Motivazione rettifica lettura -->
<xs:simpleType name="MotivoRettificaLettura">
    <xs:restriction base="xs:string">
        <xs:enumeration value="1"/>
        <xs:enumeration value="2"/>
        <xs:enumeration value="3"/>
    </xs:restriction>
</xs:simpleType>

```

```

        <xs:enumeration value="4"/>
        <xs:enumeration value="5"/>
    </xs:restriction>
</xs:simpleType>
<!-- Finestra temporale MM/yyyy MM/yyyy -->
<xs:simpleType name="Finestra">
    <xs:restriction base="xs:string">
        <xs:pattern value="(0[1-9]|[12][0-9]|3[01])[\/](0[1-9]|1[012])[\/](19|20)d\d (0[1-9]|[12][0-
9]|3[01])[\/](0[1-9]|1[012])[\/](19|20)d\d"/>
    </xs:restriction>
</xs:simpleType>
</xs:schema>

```

| Entità | Descrizione | Tipo | Valori ammissibili |
|------------------|---|--|---|
| Ammissibilità | Descrizione del dato composito rappresentante codice e motivazione ammissibilità | codice: Stringa(4) motivazione:Stringa(100) | Per cod_causale: <ul style="list-style-type: none"> • 001 • 002 • 003 • 004 • 005 • 006 • 007 • 008 • 009 • 010 • 011 • 012 • 013 • 014 • 015 • 016 • 017 • 018 • 019 • 020 • 021 • 023 • 024 • 025 • 026 • 027 • 028 • 029 • 030 • 031 • 032 • 033 • 034 • 035 • 036 • 037 • 038 • 039 • 040 • 041 |
| EsitoRichiesta | Ammissibilità richiesta | Tipo complesso costituito da: <ul style="list-style-type: none"> • Esito revoca (SI/NO) • eventuale causale di inammissibilità (0/1) | <ul style="list-style-type: none"> • Esito revoca (SI/NO) • Causale ammissibilità 0/1 |
| AmmissibilitaA40 | Descrizione del dato composito rappresentante codice e motivazione ammissibilità per la prestazione A40 | codice: Stringa(4) motivazione:Stringa(100) | Per cod_causale: <ul style="list-style-type: none"> • 001 • 002 • 003 • 004 • 005 • 006 • 007 • 008 |

| Entità | Descrizione | Tipo | Valori ammissibili |
|----------------|---|---|---|
| | | | <ul style="list-style-type: none"> • 009 • 010 • 011 • 012 • 013 • 014 • 015 • 016 • 017 • 018 • 019 • 020 • 021 • 023 • 024 • 025 • 026 • 027 • 028 • 029 • 030 • 031 • 034 |
| PIVA | Partita IVA | Stringa(11) | Solo valori numerici |
| CodPratica | Codice pratica (utente/distributore) | Stringa(max length=15) | Valori alfanumerici |
| CodicePdr | Codice PdR | Stringa(14) | Solo valori numerici |
| CodiceREMI | Codice REMI | Stringa(14) | Alfanumerico |
| Matricola | Matricola (Contatore etc) | Stringa(max length=20) | Valori alfanumerici |
| Segnante | Valore lettura di un dispositivo di misura | Integer | Solo valori interi positivi espressi su 9 (nove) cifre (es. (000000213)) |
| DataIta | Data con formato italiano | String(10) | Date in formato GG/MM/AAAA |
| FasciaOraria | Intervallo di ore | String(11) | Intervallo di ore nel formato hh:mm/hh:mm |
| Anno | Anno | String(4) | Anno nel formato AAAA |
| Pressione | Valore di misura delle pressione | Double | Solo valori positivi (il valore va espresso in notazione inglese, es 2.5 e non 2,5) |
| Volume | Valore di misura del Volume | Double | Solo valori positivi (il valore va espresso in notazione inglese, es 2.5 e non 2,5) |
| Coefficiente | Valore moltiplicativo | Double | Solo valori positivi (il valore va espresso in notazione inglese, es 2.5 e non 2,5) |
| Nome | | Stringa (max length=50) | Tutti i caratteri alfanumerici |
| Cognome | | Stringa (max length=50) | Tutti i caratteri alfanumerici |
| RagioneSociale | | Stringa (max length=100) | Tutti i caratteri alfanumerici |
| CodiceFiscale | | Stringa(16) | Tutti i caratteri alfanumerici |
| Telefono | | Stringa (max length=20) | Tutti i caratteri alfanumerici |
| Toponimo | | Stringa (max length=30) | Tutti i caratteri alfanumerici |
| Via | | Stringa (max length=100) | Tutti i caratteri alfanumerici |
| NumeroCivico | | Stringa (max length=10) | Tutti i caratteri alfanumerici |
| CAP | Codice avviamento postale | Stringa (5) | Solo numeri |
| CodIstat | Codice Istat | Stringa (6) | Solo numeri |
| Provincia | Codice provincia | Stringa (2) | Tutti i caratteri (a-z,A-Z) (per Roma usare RM) |
| CategoriaUso | Categoria d'uso riconducibile a specifica curva termica | Codifica secondo quanto previsto dal TISG | Alfanumerico (C1/C2/C3/C4/C5/T1/T2) |
| ClassePrelievo | Classe di prelievo | Stringa | Valori ammessi: 1, 2, 3 |
| CodProfPrelStd | Codice Profilo Prelievo Standard | Codifica secondo quanto previsto dal TISG | Alfanumerico(C1A1, C1B1, C1C1, C1D1, ecc...) |

| Entità | Descrizione | Tipo | Valori ammissibili |
|-----------------------------------|---|---------------------------|--|
| PrelievoAnnuoPrevisto | Prelievo | Integer | Solo valori interi positivi |
| Potenza | Indicatore di potenza | Double | Solo valori positivi (il valore va espresso in notazione inglese, es 2.5 e non 2,5) |
| PuntiGas | Numerosità dai punti gas richiesti | Integer | Solo valori interi positivi |
| Intero | Tipo intero generico | Integer | Solo valori interi positivi |
| OnOff | Tipo complesso stringa con restrizione sui valori | Stringa | "SI"/"NO" |
| EsitoBase | Risposta alla richiesta | Stringa | <ul style="list-style-type: none"> 1 (Positivo) 0 (Negativo) |
| EsitoAccertamento | Risposta alla richiesta | Stringa | <ul style="list-style-type: none"> 1 (Positivo) 0 (Negativo) 2 (Impedito) |
| Conferma | Conferma richiesta (es. Misurazioni) | Stringa | <ul style="list-style-type: none"> 1 (Positivo) 0 (Negativo) 3 (Attesa) |
| TipoConferma | Conferma sulla misurazione | Stringa | <ul style="list-style-type: none"> 1 (In Loco) 2 (In Laboratorio) |
| TipologiaPDR | Tipologia pdr | Numerico | <ul style="list-style-type: none"> 0 = cliente domestico 1 = condominio con uso domestico 2 = usi diversi 3 = servizio pubblico |
| StatoContatore | | Stringa | <ul style="list-style-type: none"> 0 (SIGILLATO) 1 (APERTO) |
| StatoContatoreEsteso | | Stringa | <ul style="list-style-type: none"> 0 (SIGILLATO) 1 (APERTO) 2 (RIMOSSO) |
| StatoContatoreEsteso | | Stringa | <ul style="list-style-type: none"> 0 (SIGILLATO) 2 (RIMOSSO) |
| TipologiaLettura | | Stringa | "W"/"C"/"T" |
| LetturaEffSti | | Stringa | "E"/"S" |
| Stringa4 | Tipo stringa generico | Stringa (max length=4) | Tutti i caratteri alfanumerici |
| Stringa5 | Tipo stringa generico | Stringa (max length=5) | Tutti i caratteri alfanumerici |
| Stringa10 | Tipo stringa generico | Stringa (max length=10) | Tutti i caratteri alfanumerici |
| Stringa20 | Tipo stringa generico | Stringa (max length=20) | Tutti i caratteri alfanumerici |
| Stringa30 | Tipo stringa generico | Stringa (max length=30) | Tutti i caratteri alfanumerici |
| Stringa50 | Tipo stringa generico | Stringa (max length=50) | Tutti i caratteri alfanumerici |
| Stringa100 | Tipo stringa generico | Stringa (max length=100) | Tutti i caratteri alfanumerici |
| Stringa255 | Tipo stringa generico | Stringa (max length=255) | Tutti i caratteri alfanumerici |
| Stringa4000 | Tipo stringa generico | Stringa (max length=4000) | Tutti i caratteri alfanumerici |
| AttiAutorizzativi | | Numerico | <ul style="list-style-type: none"> 1 (Positivo) 0 (Negativo) |
| GestioneAppuntamento | | Numerico | <ul style="list-style-type: none"> 1 (Gestione distributore) 0 (Gestione utente) |
| EsitoConfermaAppuntamentoProposto | | Numerico | <ul style="list-style-type: none"> 0 (Accettato) 1 (Richiesta nuova data) 2 (Richiesta annullata) |
| CausaleKOConfermaAppuntamento | | Numerico | <ul style="list-style-type: none"> 1 (validità appuntamento scaduto) 2 (Codice appuntamento non esistente o non associato alla pratica) |
| EsitoAppuntamento | | Numerico | <ul style="list-style-type: none"> 0 (Mancato intervento causa cliente, 2° appuntamento vendita) 1 (Mancato intervento causa cliente, 2° appuntamento distributore) 2 (Mancato intervento causa distributore) |

| Entità | Descrizione | Tipo | Valori ammissibili |
|----------------------|------------------------------|----------|--|
| | | | <ul style="list-style-type: none"> • 3 (Mancato intervento causa forza maggiore) • 4 (Positivo) |
| Servizi | | Stringa | <ul style="list-style-type: none"> • PN1 • PM1 • PR1 • E01 • D01 • R01 • A01 • A40 • V01 • M01 • M02 • V02 • SM1 • SM2 |
| Ora | | Stringa | <ul style="list-style-type: none"> • Formato hh:mm |
| DurataAppuntamento | | Stringa | Durata stimata dell'appuntamento (gg:hh:mm) |
| Resoconto | | Stringa | <ul style="list-style-type: none"> • 0 = Fuori tolleranza • 1 = In tolleranza |
| StatoPdR | | Stringa | <ul style="list-style-type: none"> • 1 = in prelievo • 2 = sospeso per morosità |
| Mese | | Stringa | <ul style="list-style-type: none"> • Valori ammissibili: 01, 02, 03, 04, 05, 06, 07, 08, 09, 10, 11, 12 |
| Importi | | double | <ul style="list-style-type: none"> • Valori numerici con decimali |
| TipoBonus | | Stringa | <ul style="list-style-type: none"> • 0 = Cliente domestico diretto • 1 = Cliente domestico indiretto |
| Lista | Lista di zero o più elementi | List | <ul style="list-style-type: none"> • Lista di zero o più PdR validi separati da uno più spazi |
| EsitoInterventoCA1 | | | <ul style="list-style-type: none"> • esito (0/1) • codice causale (1/2), opzionale |
| EsitoInterventoCA2 | | | <ul style="list-style-type: none"> • esito (0/1) • codice causale (1/2/3), opzionale |
| MotivazioneRichiesta | | | <ul style="list-style-type: none"> • 1 • 2 • 3 • 4 |
| EsitoInterventoSM1 | | | <ul style="list-style-type: none"> • esito (0/1) • codice causale (1/2/3/4/5/6/7/8), opzionale • note, opzionale • fattibilità tecnica, opzionale • stima costi, opzionale |
| EsitoInterventoSM2 | | | <ul style="list-style-type: none"> • esito (0/1) • codice causale (1/2/3/4/5/6/7), opzionale • note, opzionale |
| SiNoNa | | | <ul style="list-style-type: none"> • Si • No • NA |
| Timestamp | | | <ul style="list-style-type: none"> • gg/mm/aaaa hh:mm:ss |
| AnSM1 | | | <ul style="list-style-type: none"> • Valore costante SM1 |
| ZeroUnoDue | | | <ul style="list-style-type: none"> • 0 • 1 • 2 |
| RichRevoca | | Conferma | <ul style="list-style-type: none"> • 0 = Non confermata • 1 = Confermata |
| MeseAnno | | | <ul style="list-style-type: none"> • mm/aaaa |
| PN | | Stringa | <ul style="list-style-type: none"> • P |

| Entità | Descrizione | Tipo | Valori ammissibili |
|------------------------|-------------|----------|---|
| | | | <ul style="list-style-type: none"> • N |
| Numerico1 | | Numerico | <ul style="list-style-type: none"> • Valori da 0 .. 9 |
| FrequenzaLettura | | Numerico | <ul style="list-style-type: none"> • 1 • 2 • 3 • 4 |
| PNO | | Stringa | <ul style="list-style-type: none"> • P • N • O |
| CauseMancataRaccolta | | Numerico | <ul style="list-style-type: none"> • 1 • 2 • 3 |
| SN | | Stringa | <ul style="list-style-type: none"> • S • N |
| VSIF | | Stringa | <ul style="list-style-type: none"> • V • S • I • F |
| MotivoRettificaLettura | | Numerico | <ul style="list-style-type: none"> • 1 • 2 • 3 • 4 • 5 |

2.3 Struttura, identificativi (def_identificativi.xsd)

Il file rappresenta le strutture xml inerenti la sezione di identificazione della singola prestazione (prima sezione dei flussi dati definita nella delibera 185/08 e determina 3/09).

Tutti i tipi elementari utilizzati nella struttura (tag <element>) sono stati definiti nel file precedente (def_main_types.xsd).

definizione schema xsd

```

<xs:schema xmlns:xs="http://www.w3.org/2001/XMLSchema">
  <xs:include schemaLocation="def_main_types.xsd"/>
  <!-- Inizio sezione identificativi richiesta-->
  <!-- ***** Elementi di base -->
  <xs:complexType name="IdentificativiRichiestaBase">
    <xs:sequence>
      <xs:element name="piva_utente" type="PIVA"/>
      <xs:element name="piva_distr" type="PIVA"/>
    </xs:sequence>
  </xs:complexType>
  <!-- Estensione Identificativi Richiesta con l'inclusione del campo codice pratica utente -->
  <xs:complexType name="IdentificativiRichiestaCodUtente">
    <xs:complexContent>
      <xs:extension base="IdentificativiRichiestaBase">
        <xs:sequence>
          <xs:element name="cod_prat_utente" type="CodPratica"/>
        </xs:sequence>
      </xs:extension>
    </xs:complexContent>
  </xs:complexType>
  <!-- Estensione Identificativi Richiesta con l'inclusione del campo mese competenza-->
  <xs:complexType name="IdentificativiRichiestaMeseComp">
    <xs:complexContent>
      <xs:extension base="IdentificativiRichiestaBase">
        <xs:sequence>
          <xs:element name="mese_comp" type="MeseAnno"/>
        </xs:sequence>
      </xs:extension>
    </xs:complexContent>
  </xs:complexType>

```

```

        </xs:complexContent>
</xs:complexType>
<!-- Estensione Identificativi Richiesta con l'inclusione del campo codice pratica distributore -->
<xs:complexType name="IdentificativiRichiestaCodDistr">
    <xs:complexContent>
        <xs:extension base="IdentificativiRichiestaCodUtente">
            <xs:sequence>
                <xs:element name="cod_prat_distr" type="CodPratica"/>
            </xs:sequence>
        </xs:extension>
    </xs:complexContent>
</xs:complexType>
<xs:complexType name="IdentificativiRichiestaCodDistrAppuntamento">
    <xs:complexContent>
        <xs:extension base="IdentificativiRichiestaCodDistr">
            <xs:sequence>
                <xs:element name="codice_appuntamento" type="Stringa15"/>
            </xs:sequence>
        </xs:extension>
    </xs:complexContent>
</xs:complexType>
<xs:complexType name="IdentificativiRichiestaCodDistrOnly">
    <xs:complexContent>
        <xs:extension base="IdentificativiRichiestaBase">
            <xs:sequence>
                <xs:element name="cod_prat_distr" type="CodPratica"/>
            </xs:sequence>
        </xs:extension>
    </xs:complexContent>
</xs:complexType>
<!-- Estensione Identificativi Richiesta con l'inclusione del campo codice pratica distributore (opzionale) -->
<xs:complexType name="IdentificativiRichiestaCodDistrOpt">
    <xs:complexContent>
        <xs:extension base="IdentificativiRichiestaCodUtente">
            <xs:sequence>
                <xs:element name="cod_prat_distr" type="CodPratica" minOccurs="0"/>
            </xs:sequence>
        </xs:extension>
    </xs:complexContent>
</xs:complexType>
<!-- Estensione Identificativi Richiesta (con cod distrib opzionale) con l'inclusione del campo codice preventivo
distributore-->
<xs:complexType name="IdentificativiRichiestaCodDistrOptCodPrev">
    <xs:complexContent>
        <xs:extension base="IdentificativiRichiestaCodDistrOpt">
            <xs:sequence>
                <xs:element name="cod_prev_distr" type="CodPratica"/>
            </xs:sequence>
        </xs:extension>
    </xs:complexContent>
</xs:complexType>
<!-- Estensione Identificativi Richiesta cod distributore con l'inclusione del campo data accertamento -->
<xs:complexType name="IdentificativiRichiestaCodDistrAcc">
    <xs:complexContent>
        <xs:extension base="IdentificativiRichiestaCodDistr">
            <xs:sequence>
                <xs:element name="data_accert" type="DataIta"/>
            </xs:sequence>
        </xs:extension>
    </xs:complexContent>
</xs:complexType>
<!-- Estensione Identificativi Richiesta con l'inclusione del campo codice preventivo distributore -->
<xs:complexType name="IdentificativiRichiestaCodPrev">
    <xs:complexContent>
        <xs:extension base="IdentificativiRichiestaCodUtente">
            <xs:sequence>
                <xs:element name="cod_prev_distr" type="CodPratica"/>
            </xs:sequence>
        </xs:extension>
    </xs:complexContent>
</xs:complexType>

```

```

        </xs:complexContent>
</xs:complexType>
<!-- *****Estensioni per la sezione attivazione -->
<!-- Estensione Identificativi Richiesta con l'inclusione del campo data ricezione -->
<xs:complexType name="IdentificativiRichiestaAtt">
    <complexContent>
        <xs:extension base="IdentificativiRichiestaCodUtente">
            <xs:sequence>
                <xs:element name="data_ricezione" type="DataIta"/>
            </xs:sequence>
        </xs:extension>
    </complexContent>
</xs:complexType>
<!-- Estensione Identificativi Richiesta con l'inclusione del campo codice pratica distributore precedente -->
<xs:complexType name="IdentificativiRichiestaAtt40">
    <complexContent>
        <xs:extension base="IdentificativiRichiestaAtt">
            <xs:sequence>
                <xs:element name="cod_prat_prec_distr" type="CodPratica" minOccurs="0"/>
            </xs:sequence>
        </xs:extension>
    </complexContent>
</xs:complexType>
<!-- Estensione Identificativi Richiesta Codice distributore con l'inclusione del campo data ricezione -->
<xs:complexType name="IdentificativiRichiestaCodDistrRicezione">
    <complexContent>
        <xs:extension base="IdentificativiRichiestaCodDistr">
            <xs:sequence>
                <xs:element name="data_ricezione" type="DataIta"/>
            </xs:sequence>
        </xs:extension>
    </complexContent>
</xs:complexType>
<!-- Fine sezione Identificativi Richiesta-->
<xs:complexType name="IdentificativiRichiestaCodDistrCA">
    <complexContent>
        <xs:extension base="IdentificativiRichiestaCodDistrOpt">
            <xs:sequence>
                <xs:element name="decorrenza" type="DataIta" minOccurs="1" maxOccurs="1"/>
            </xs:sequence>
        </xs:extension>
    </complexContent>
</xs:complexType>
<xs:complexType name="IdentificativiRichiestaCodDistrOptDec">
    <complexContent>
        <xs:extension base="IdentificativiRichiestaCodDistrOpt">
            <xs:sequence>
                <xs:element name="decorrenza" type="DataIta" minOccurs="1"/>
            </xs:sequence>
        </xs:extension>
    </complexContent>
</xs:complexType>
<xs:complexType name="IdentificativiRichiestaCodDistrCAPrior">
    <complexContent>
        <xs:extension base="IdentificativiRichiestaCodDistrCA">
            <xs:sequence>
                <xs:element name="priorita" type="xs:double" minOccurs="0"/>
            </xs:sequence>
        </xs:extension>
    </complexContent>
</xs:complexType>
<xs:complexType name="IdentificativiRichiestaCA4">
    <complexContent>
        <xs:extension base="IdentificativiRichiestaCodDistrOptDec">
            <xs:sequence>
                <xs:element name="motivazione" type="MotivazioneRichiesta" minOccurs="1"/>
                <xs:element name="piva_utente_prec" type="PIVA" minOccurs="0"/>
            </xs:sequence>
        </xs:extension>
    </complexContent>

```

```

        </xs:complexContent>
    </xs:complexType>
    <xs:complexType name="IdentificativiRichiestaCodUtentePrior">
        <xs:complexContent>
            <xs:extension base="IdentificativiRichiestaCodUtente">
                <xs:sequence>
                    <xs:element name="priorita" type="xs:double" minOccurs="0"/>
                </xs:sequence>
            </xs:extension>
        </xs:complexContent>
    </xs:complexType>
    <xs:complexType name="UltimaIstanza">
        <xs:sequence>
            <xs:element name="serv_ui" type="OnOff" minOccurs="1"/>
        </xs:sequence>
    </xs:complexType>
</xs:schema>

```

| Entità | Descrizione |
|---|---|
| IdentificativiRichiestaBase | Tipo complesso contenente i campi obbligatori di ogni comunicazione: <ul style="list-style-type: none"> Partita iva utente Partita iva distributore |
| IdentificativiRichiestaCodUtente | Estensione del tipo base con l'introduzione del codice pratica Utente |
| IdentificativiRichiestaMeseComp | Estensione del tipo IdentificativiRichiestaBase con l'introduzione di una data |
| IdentificativiRichiestaCodDistr | Estensione del tipo IdentificativiRichiestaCodUtente con l'introduzione del codice pratica distributore |
| IdentificativiRichiestaCodDistrOnly | Estensione del tipo base con l'introduzione del codice pratica distributore |
| IdentificativiRichiestaCodDistrOpt | Estensione del tipo IdentificativiRichiestaCodUtente con l'introduzione del codice pratica distributore (campo opzionale) |
| IdentificativiRichiestaCodDistrCA | Estensione del tipo IdentificativiRichiestaCodDistrOpt con l'introduzione della data di decorrenza |
| IdentificativiRichiestaCodDistrOptCodPrev | Estensione del tipo IdentificativiRichiestaCodDistribOpt con l'introduzione del codice preventivo |
| IdentificativiRichiestaCodDistrAcc | Estensione del tipo IdentificativiRichiestaCodDistr con l'introduzione della data di accertamento |
| IdentificativiRichiestaCodPrev | Estensione del tipo IdentificativiRichiestaCodUtente con l'introduzione del codice preventivo |
| IdentificativiRichiestaCodDistrOptDec | Estensione del tipo IdentificativiRichiestaCodDistrOpt con l'introduzione della data di decorrenza |
| IdentificativiRichiestaAtt | Estensione del tipo IdentificativiRichiestaCodUtente con l'introduzione della data ricezione (obbligatoria) |
| IdentificativiRichiestaCodDistrRicezione | Estensione del tipo IdentificativiRichiestaCodDistr con l'introduzione della data ricezione |
| IdentificativiRichiestaCodDistrCAPrior | Estensione del tipo IdentificativiRichiestaCodDistrCA con l'introduzione della priorità di intervento (opzionale) |
| IdentificativiRichiestaCA4 | Estensione del tipo IdentificativiRichiestaCodDistrOptDec con l'introduzione dei campi motivazione della richiesta e P.IVA dell'utente della distribuzione precedente |
| IdentificativiRichiestaCodUtentePrior | Estensione del tipo IdentificativiRichiestaCodUtente con l'introduzione della priorità di intervento (opzionale) |
| UltimaIstanza | Servizio di ultima istanza con valorizzazione SI/NO |
| IdentificativiRichiestaCodDistrCA | Estensione del tipo IdentificativiRichiestaCodDistrOpt con l'introduzione della data di decorrenza |
| IdentificativiRichiestaCodDistrOptDec | Estensione del tipo IdentificativiRichiestaCodDistrOpt con l'introduzione della data di decorrenza |
| IdentificativiRichiestaCodDistrCAPrior | Estensione del tipo IdentificativiRichiestaCodDistrCA con l'introduzione della priorità di intervento (opzionale) |
| IdentificativiRichiestaCA4 | Estensione del tipo IdentificativiRichiestaCodDistrOptDec con |

| | |
|---------------------------------------|--|
| | l'introduzione dei campi motivazione della richiesta e P.IVA dell'utente della distribuzione precedente |
| IdentificativiRichiestaCodUtentePrior | Estensione del tipo IdentificativiRichiestaCodUtente con l'introduzione della priorità di intervento (opzionale) |
| UltimaIstanza | Servizio di ultima istanza con valorizzazione SI/NO |

2.4 Struttura, dati cliente (def_cliente.xsd)

Il file rappresenta le strutture xml inerenti la sezione dati del cliente finale presenti nei flussi dati definiti nella delibera 185/08 e determina 3/09.

Tutti i tipi elementari utilizzati nella struttura (tag <element>) sono stati definiti nel file precedente (def_main_types.xsd).

definizione schema xsd

```
<xs:schema xmlns:xs="http://www.w3.org/2001/XMLSchema">
  <xs:include schemaLocation="def_main_types.xsd"/>
  <!-- Inizio sezione Cliente-->
  <xs:complexType name="AnagraficaClienteBase">
    <xs:sequence>
      <xs:choice>
        <xs:sequence>
          <xs:element name="cognome" type="Cognome"/>
          <xs:element name="nome" type="Nome"/>
        </xs:sequence>
        <xs:sequence>
          <xs:element name="rag_soc" type="RagioneSociale"/>
        </xs:sequence>
      </xs:choice>
    </xs:sequence>
  </xs:complexType>
  <!-- Estensione tipo base con aggiunta del numero di telefono -->
  <xs:complexType name="AnagraficaClienteTel">
    <xs:complexContent>
      <xs:extension base="AnagraficaClienteBase">
        <xs:sequence>
          <xs:element name="tel" type="Telefono"/>
        </xs:sequence>
      </xs:extension>
    </xs:complexContent>
  </xs:complexType>
  <!-- Estensione tipo cliente telefono con aggiunta del codice fiscale -->
  <xs:complexType name="AnagraficaClienteTelCF">
    <xs:complexContent>
      <xs:extension base="AnagraficaClienteTel">
        <xs:sequence>
          <xs:choice>
            <xs:sequence>
              <xs:element name="cf" type="CodiceFiscale"/>
            </xs:sequence>
            <xs:sequence>
              <xs:element name="piva" type="PIVA"/>
            </xs:sequence>
          </xs:choice>
        </xs:sequence>
      </xs:extension>
    </xs:complexContent>
  </xs:complexType>
  <!-- Estensione tipo cliente base con aggiunta del codice fiscale -->
  <xs:complexType name="AnagraficaClienteCF">
    <xs:complexContent>
      <xs:extension base="AnagraficaClienteBase">
        <xs:sequence>
          <xs:choice>
```

```

                <xs:sequence>
                    <xs:element name="cf" type="CodiceFiscale"/>
                </xs:sequence>
            </xs:sequence>
            <xs:sequence>
                <xs:element name="piva" type="PIVA"/>
            </xs:sequence>
        </xs:choice>
    </xs:sequence>
</xs:extension>
</xs:complexContent>
</xs:complexType>
<!-- Estensione tipo cliente base per Switch-->
<xs:complexType name="AnagraficaClienteSwitch">
    <xs:complexContent>
        <xs:extension base="AnagraficaClienteBase">
            <xs:choice maxOccurs="2">
                <xs:element name="cf" type="CodiceFiscale"/>
                <xs:element name="piva" type="PIVA"/>
            </xs:choice>
        </xs:extension>
    </xs:complexContent>
</xs:complexType>
<!-- Definizione degli elementi di recapito -->
<xs:complexType name="Recapito">
    <xs:sequence>
        <xs:element name="toponimo" type="Toponimo"/>
        <xs:element name="via" type="Via"/>
        <xs:element name="civ" type="NumeroCivico"/>
        <xs:element name="cap" type="CAP"/>
        <xs:element name="istat" type="CodIstat"/>
        <xs:element name="comune" type="Comune"/>
        <xs:element name="prov" type="Provincia"/>
        <xs:element name="nazione" type="Stringa100"/>
    </xs:sequence>
</xs:complexType>
<!-- Codice fiscale / P.IVA opz -->
<xs:complexType name="CF_PIVA">
    <xs:choice maxOccurs="2">
        <xs:element name="cf" type="CodiceFiscale"/>
        <xs:element name="piva" type="PIVA"/>
    </xs:choice>
</xs:complexType>
<!-- Definizione degli elementi di recapito del beneficiario -->
<xs:complexType name="IndirizzoBeneficiario">
    <xs:sequence>
        <xs:element name="toponimo" type="Toponimo"/>
        <xs:element name="via" type="Via"/>
        <xs:element name="civ" type="NumeroCivico"/>
        <xs:element name="cap" type="CAP"/>
        <xs:element name="istat" type="CodIstat"/>
        <xs:element name="comune" type="Comune"/>
        <xs:element name="prov" type="Provincia"/>
    </xs:sequence>
</xs:complexType>
<xs:complexType name="ClienteFinaleBase">
    <xs:sequence>
        <xs:element name="Anagrafica" type="AnagraficaClienteBase"/>
    </xs:sequence>
</xs:complexType>
<xs:complexType name="ClienteFinale">
    <xs:sequence>
        <xs:element name="Anagrafica" type="AnagraficaClienteTelCF"/>
    </xs:sequence>
</xs:complexType>
<xs:complexType name="ClienteFinaleNoCF">
    <xs:sequence>
        <xs:element name="Anagrafica" type="AnagraficaClienteTel"/>
    </xs:sequence>
</xs:complexType>

```

```

<xs:complexType name="ClienteFinaleRecapito">
  <xs:sequence>
    <xs:element name="Anagrafica" type="AnagraficaClienteTelCF"/>
    <xs:element name="Recapito" type="Recapito" minOccurs="0"/>
    <xs:element name="dati_fatt" type="OnOff"/>
    <xs:element name="AnagraficaFatt" type="AnagraficaClienteBase" minOccurs="0"/>
    <xs:element name="RecapitoFatt" type="Recapito" minOccurs="0"/>
  </xs:sequence>
</xs:complexType>
<xs:complexType name="DatiFatturazione">
  <xs:sequence>
    <xs:element name="dati_fatt" type="OnOff"/>
    <xs:element name="AnagraficaFatt" type="AnagraficaClienteBase" minOccurs="0"/>
    <xs:element name="RecapitoFatt" type="Recapito" minOccurs="0"/>
  </xs:sequence>
</xs:complexType>
<!-- Fine sezione cliente -->
<!-- Inizio sezione appuntamento -->
<xs:complexType name="ComunicazioneAppuntamento">
  <xs:sequence>
    <xs:element name="codice_appuntamento" type="Stringa15"/>
    <xs:element name="data_app" type="DataIta"/>
    <xs:element name="fascia_oraria" type="FasciaOraria"/>
  </xs:sequence>
</xs:complexType>
<xs:complexType name="Appuntamento">
  <xs:sequence>
    <xs:element name="codice_appuntamento" type="Stringa15"/>
    <xs:element name="data_app" type="DataIta"/>
    <xs:element name="fascia_oraria" type="FasciaOraria"/>
    <xs:element name="stima_durata" type="DurataAppuntamento"/>
  </xs:sequence>
</xs:complexType>
<xs:complexType name="AppuntamentoBase">
  <xs:sequence>
    <xs:element name="data_app" type="DataIta"/>
    <xs:element name="fascia_oraria" type="FasciaOraria"/>
  </xs:sequence>
</xs:complexType>
<xs:complexType name="AppuntamentoRichiestaModifica">
  <xs:sequence>
    <xs:element name="data_app" type="DataIta"/>
    <xs:element name="fascia_oraria" type="FasciaOraria"/>
  </xs:sequence>
</xs:complexType>
<!-- Fine sezione appuntamento -->
<!-- Inizio sezione appuntamento con data limite -->
<xs:complexType name="AppuntamentoDataLimite">
  <xs:complexContent>
    <xs:extension base="Appuntamento">
      <xs:sequence>
        <xs:element name="data_limite_modifica" type="DataIta"/>
        <xs:element name="ora_limite_validita" type="Ora"/>
      </xs:sequence>
    </xs:extension>
  </xs:complexContent>
</xs:complexType>
<!-- Fine sezione appuntamento con data limite -->
<!-- Inizio sezione appuntamento con data limite e gestione appuntamento -->
<xs:complexType name="AppuntamentoGestione">
  <xs:sequence>
    <xs:element name="gest_app" type="GestioneAppuntamento"/>
  </xs:sequence>
</xs:complexType>
<!-- Fine sezione appuntamento con data limite e gestione appuntamento -->
<!-- Inizio sezione appuntamento conferma utente società di distribuzione -->
<xs:complexType name="AppuntamentoEsitoConferma">
  <xs:sequence>
    <xs:element name="data_app" type="DataIta"/>
  </xs:sequence>
</xs:complexType>

```

```

                <xs:element name="fascia_oraria" type="FasciaOraria"/>
            </xs:sequence>
        </xs:complexType>
        <!-- Fine sezione appuntamento -->
        <!-- Inizio sezione appuntamento conferma utente società di distribuzione -->
        <xs:complexType name="AppuntamentoEsitoDistributore">
            <xs:sequence>
                <xs:element name="esito_conferma" type="Conferma"/>
                <xs:element name="cod_causale" type="CausaleKOConfermaAppuntamento" minOccurs="0"/>
            </xs:sequence>
        </xs:complexType>
        <xs:complexType name="AppuntamentoModificaEsitoDistributore">
            <xs:sequence>
                <xs:element name="esito_conferma" type="EsitoBase"/>
            </xs:sequence>
        </xs:complexType>
        <!-- Fine sezione appuntamento -->
        <!-- Inizio sezione appuntamento conferma società di distribuzione -->
        <xs:complexType name="AppuntamentoEsitoUtente">
            <xs:sequence>
                <xs:element name="esito_conferma" type="EsitoAppuntamento"/>
            </xs:sequence>
        </xs:complexType>
        <!-- Fine sezione appuntamento conferma società di distribuzione -->
        <xs:complexType name="Referente">
            <xs:sequence>
                <xs:element name="cognome" type="Cognome"/>
                <xs:element name="nome" type="Nome"/>
                <xs:element name="email" type="Stringa50" minOccurs="0"/>
                <xs:element name="tel" type="Telefono"/>
            </xs:sequence>
        </xs:complexType>
        <!-- Estensione tipo cliente base per Cessazione Amministrativa-->
        <xs:complexType name="AnagraficaClienteSwitchAltriRecapiti">
            <xs:complexContent>
                <xs:extension base="AnagraficaClienteSwitch">
                    <xs:sequence>
                        <xs:element name="SedeLegale_Indirizzo" type="Recapito" minOccurs="1"/>
                        <xs:element name="IndirizzoEsazione" type="Recapito" minOccurs="0"/>
                        <xs:element name="referente" type="Referente" minOccurs="0"/>
                    </xs:sequence>
                </xs:extension>
            </xs:complexContent>
        </xs:complexType>
        <xs:complexType name="AgevolazioniFiscali">
            <xs:sequence>
                <xs:element name="agevolazioni_iva" type="OnOff"/>
                <xs:element name="iva" type="Stringa255" minOccurs="0"/>
                <xs:element name="agevolazioni_altro" type="OnOff"/>
                <xs:element name="altre_imp" type="Stringa255" minOccurs="0"/>
            </xs:sequence>
        </xs:complexType>
        <xs:complexType name="AnagraficaClienteCFPIVA">
            <xs:choice maxOccurs="2">
                <xs:element name="cf" type="CodiceFiscale"/>
                <xs:element name="piva" type="PIVA"/>
            </xs:choice>
        </xs:complexType>
        <!-- Estensione tipo cliente base per Cessazione Amministrativa-->
        <xs:complexType name="AnagraficaClienteCFPIVARagSoc">
            <xs:complexContent>
                <xs:extension base="AnagraficaClienteCFPIVA">
                    <xs:sequence>
                        <xs:choice>
                            <xs:sequence>
                                <xs:element name="cognome" type="Cognome"/>
                                <xs:element name="nome" type="Nome"/>
                            </xs:sequence>
                        </xs:choice>
                    </xs:sequence>
                </xs:extension>
            </xs:complexContent>
        </xs:complexType>

```



```

</xs:element name="rag_soc" type="RagioneSociale"/>
</xs:sequence>
</xs:choice>
</xs:sequence>
</xs:extension>
</xs:complexContent>
</xs:complexType>
</xs:schema>

```

| Entità | Descrizione |
|--------------------------------|---|
| AnagraficaClienteBase | Tipo base. Definisce la scelta mutuamente esclusiva tra Cognome e Nome o Ragione Sociale |
| AnagraficaClienteTel | Estensione del tipo base con l'introduzione del numero di tel |
| AnagraficaClienteTelCF | Estensione del tipo AnagraficaClienteTel con l'introduzione del codice fiscale/partita iva |
| AnagraficaClienteCF | Estensione del tipo base con l'introduzione del codice fiscale/partita iva |
| AnagraficaClienteSwitch | Estensione del tipo base AnagraficaClienteBase con l'introduzione del codice fiscale/partita iva gestiti entrambi in modo opzionale non alternativo |
| Recapito | Tipo base per il recapito cliente <ul style="list-style-type: none"> • toponimo • via • numero civico • cap • istat • comune • provincia • nazione |
| CF_PIVA | Sequenza dei dati: <ul style="list-style-type: none"> • codice fiscale • partita iva |
| ClienteFinaleBase | Tipo complesso formato dall'entità AnagraficaClienteBase. IL tipo è stato introdotto per mantenere la coerenza nell'xpath dell'anagrafica cliente (ClienteFinale/Anagrafica) |
| ClienteFinale | Tipo complesso formato dall'entità AnagraficaClienteTelCF. IL tipo è stato introdotto per mantenere la coerenza nell'xpath dell'anagrafica cliente (ClienteFinale/Anagrafica) |
| ClienteFinaleNoCF | Tipo complesso formato dall'entità AnagraficaClienteTel. IL tipo è stato introdotto per mantenere la coerenza nell'xpath dell'anagrafica cliente (ClienteFinale/Anagrafica) |
| ClienteFinaleRecapito | tipo complesso formato dalla sequenza delle entità: <ul style="list-style-type: none"> • AnagraficaClienteTelCF • Recapito(opzionale) • AnagraficaFatt (opzionale per fatturazione) • RecapitoFatt (opzionale per fatturazione) |
| DatiFatturazione | Tipo complesso definito dalla sequenza: <ul style="list-style-type: none"> • Dati fatturazione (SI/NO) • Dati relativi all'anagrafica del cliente cui inviare la fattura • Recapito di fatturazione |
| Appuntamento | Definisce i dati per la definizione dell'appuntamento come sequenza di: <ul style="list-style-type: none"> • DataIta (gg/mm/aaaa) • Fascia Oraria (hh:mm/hh:mm) • Codice appuntamento • Stima durata (gg:hh:mm) |
| AppuntamentoDataLimite | Dati appuntamento con indicazione della data ultima per la richiesta di modifica <ul style="list-style-type: none"> • DataIta (gg/mm/aaaa) • Fascia Oraria (hh:mm/hh:mm) • Codice appuntamento • data_limite_modifica (gg/mm/aaaa) • ora_limite_validita (hh:mm) |
| AppuntamentoDataLimiteGestione | Dati appuntamento con indicazione della data ultima per la richiesta di modifica ed il flag di gestione appuntamento (vendita/distributore) <ul style="list-style-type: none"> • DataIta (gg/mm/aaaa) |

| Entità | Descrizione |
|---------------------------------------|--|
| | <ul style="list-style-type: none"> • Fascia Oraria (hh:mm/hh:mm) • Codice appuntamento • data_limite_modifica (gg/mm/aaaa) • ora_limite_validita (hh:mm) • GestioneAppuntamento |
| AppuntamentoEsitoConferma | Dati appuntamento con esito conferma <ul style="list-style-type: none"> • Codice appuntamento • EsitoConferma • DataIta (gg/mm/aaaa) • Fascia Oraria (hh:mm/hh:mm) |
| AppuntamentoEsitoDistributore | Esito conferma appuntamento <ul style="list-style-type: none"> • Codice appuntamento • EsitoConferma • Cod causale |
| AppuntamentoEsitoUtente | Esito appuntamento <ul style="list-style-type: none"> • Codice appuntamento • EsitoConferma |
| Referente | Referente cliente finale <ul style="list-style-type: none"> • nome • cognome • email, opzionale • numero telefonico |
| AnagraficaClienteSwitchAltriRecapiti | Estensione struttura dati "AnagraficaClienteSwitch" con le sezioni: <ul style="list-style-type: none"> • Indirizzo / sede legale, di tipo Recapito • Indirizzo di esazione, di tipo Recapito, opzionale • referente, di tipo Referente, opzionale |
| AgevolazioniFiscali | <ul style="list-style-type: none"> • agevolazioni sull'IVA, SI/NO • note su agevolazioni IVA • altre agevolazioni, SI/NO • note su altre agevolazioni |
| AnagraficaClienteCFPIVA | <ul style="list-style-type: none"> • Codice Fiscale • Partita IVA |
| AnagraficaClienteCFPIVARagSoc | Estensione della struttura dati "AnagraficaClienteCFPIVA" con: <ul style="list-style-type: none"> • nome • cognome • ragione sociale |
| AppuntamentoModificaEsitoDistributore | Esito conferma modifica appuntamento <ul style="list-style-type: none"> • Codice appuntamento • Cod causale |

2.5 Struttura, dati tecnici (def_dati_tecnici.xsd)

Il file rappresenta le strutture xml inerenti la sezione dei dati Identificativi del PdR e di ogni altra informazione a carattere tecnico.

Tutti i tipi elementari utilizzati nella struttura (tag <element>) sono stati definiti nel file precedente (def_main_types.xsd).

definizione schema xsd

```

<xs:schema xmlns:xs="http://www.w3.org/2001/XMLSchema">
  <xs:include schemaLocation="def_cliente.xsd"/>
  <!-- Inizio sezione Dati Tecnici -->
  <xs:complexType name="DatiTecniciBase">
    <xs:sequence>
      <xs:element name="pot_tot_util" type="Potenza"/>
    </xs:sequence>
  </xs:complexType>
  <xs:complexType name="DatiTecniciPunti">
    <xs:sequence>
      <xs:element name="n_pdr" type="PuntiGas"/>
    </xs:sequence>
  </xs:complexType>

```

```

                <xs:element name="pot_tot_util" type="Potenza"/>
            </xs:sequence>
        </xs:complexType>
        <!-- Pdr Base -->
        <xs:complexType name="PdrBase">
            <xs:sequence>
                <xs:element name="cod_pdr" type="CodicePdr"/>
            </xs:sequence>
        </xs:complexType>
        <xs:complexType name="PdrFornitura">
            <xs:sequence>
                <xs:element name="cod_pdr" type="CodicePdr"/>
                <xs:element name="Fornitura" type="Fornitura" minOccurs="0"/>
            </xs:sequence>
        </xs:complexType>
        <xs:complexType name="PdrMultiple">
            <xs:sequence>
                <xs:element name="data_esecuzione" type="DataIta" minOccurs="0"/>
                <xs:element name="acc_mis" type="TipoAccessibilita"/>
                <xs:element name="cod_remi" type="CodiceREMI"/>
                <xs:element name="matr_mis" type="Matricola" minOccurs="0"/>
                <xs:element name="segn_mis" type="Segnante" minOccurs="0"/>
                <xs:element name="stato_mis" type="StatoContatoreEsteso" minOccurs="0"/>
                <xs:element name="matr_conv" type="Matricola" minOccurs="0"/>
                <xs:element name="segn_conv" type="Segnante" minOccurs="0"/>
                <xs:element name="sost_mis" type="OnOff"/>
                <xs:element name="matr_nuovo_mis" type="Matricola" minOccurs="0"/>
                <xs:element name="n_cifre_nuovo_mis" type="Intero" minOccurs="0"/>
                <xs:element name="classe_nuovo_mis" type="Stringa10" minOccurs="0"/>
                <xs:element name="anno_fabb_nuovo_mis" type="Anno" minOccurs="0"/>
                <xs:element name="stato_nuovo_mis" type="StatoContatore" minOccurs="0"/>
                <xs:element name="segn_nuovo_mis" type="Segnante" minOccurs="0"/>
                <xs:element name="sost_conv" type="OnOff"/>
                <xs:element name="matr_nuovo_conv" type="Matricola" minOccurs="0"/>
                <xs:element name="segn_nuovo_conv" type="Segnante" minOccurs="0"/>
                <xs:element name="PdR" type="PdrFornitura" minOccurs="0" maxOccurs="unbounded"/>
            </xs:sequence>
        </xs:complexType>
        <xs:complexType name="PdrMatrTent">
            <xs:sequence>
                <xs:element name="matr_mis" type="Matricola"/>
                <xs:element name="segn_mis" type="Segnante" minOccurs="0"/>
                <xs:element name="matr_conv" type="Matricola" minOccurs="0"/>
                <xs:element name="segn_conv" type="Segnante" minOccurs="0"/>
                <xs:element name="data_lettura" type="DataIta" minOccurs="0"/>
                <xs:element name="data_tentativo" type="DataIta" minOccurs="0"/>
                <xs:element name="motivazione" type="Stringa255" minOccurs="0"/>
            </xs:sequence>
        </xs:complexType>
        <xs:complexType name="PdrMatr">
            <xs:complexContent>
                <xs:extension base="PdrBase">
                    <xs:sequence>
                        <xs:element name="matr_mis" type="Matricola"/>
                    </xs:sequence>
                </xs:extension>
            </xs:complexContent>
        </xs:complexType>
        <xs:complexType name="PdrMatrOpt">
            <xs:complexContent>
                <xs:extension base="PdrBase">
                    <xs:sequence>
                        <xs:element name="matr_mis" type="Matricola" minOccurs="0"/>
                    </xs:sequence>
                </xs:extension>
            </xs:complexContent>
        </xs:complexType>
        <xs:complexType name="PdrMatrConv">
            <xs:complexContent>

```

```

        <xs:extension base="PdrMatr">
            <xs:sequence>
                <xs:element name="matr_conv" type="Matricola" minOccurs="0"/>
            </xs:sequence>
        </xs:extension>
    </xs:complexContent>
</xs:complexType>
<!-- Estensione tipo PdrMatrOpt con l'aggiunta del dato potenzialità totale utilizzazione -->
<xs:complexType name="PdrMatOptPotTotale">
    <xs:complexContent>
        <xs:extension base="PdrMatrOpt">
            <xs:sequence>
                <xs:element name="pot_tot_util" type="Potenza"/>
            </xs:sequence>
        </xs:extension>
    </xs:complexContent>
</xs:complexType>
<!-- Estensione Pdr base con l'aggiunta della data riattivazione e info segnante -->
<xs:complexType name="PdrDataRiattivazioneSegnante">
    <xs:complexContent>
        <xs:extension base="PdrMatrOpt">
            <xs:sequence>
                <xs:element name="data_attivazione" type="DataIta"/>
                <xs:element name="segn_mis" type="Segnante" minOccurs="0"/>
                <xs:element name="segn_conv" type="Segnante" minOccurs="0"/>
            </xs:sequence>
        </xs:extension>
    </xs:complexContent>
</xs:complexType>
<xs:complexType name="PdrDataDisattivazioneSegnante">
    <xs:complexContent>
        <xs:extension base="PdrMatr">
            <xs:sequence>
                <xs:element name="data_disattivazione" type="DataIta"/>
                <xs:element name="segn_mis" type="Segnante" minOccurs="0"/>
                <xs:element name="segn_conv" type="Segnante" minOccurs="0"/>
            </xs:sequence>
        </xs:extension>
    </xs:complexContent>
</xs:complexType>
<xs:complexType name="PdrDataSostituzione">
    <xs:complexContent>
        <xs:extension base="PdrMatr">
            <xs:sequence>
                <xs:element name="anno_fabb_mis" type="Anno"/>
                <xs:element name="data_prev_sost" type="DataIta"/>
            </xs:sequence>
        </xs:extension>
    </xs:complexContent>
</xs:complexType>
<!-- Estensione PdrDataRiattivazione con l'aggiunta della matricola convertitore e anno misuratore -->
<xs:complexType name="PdrDataAttivazione">
    <xs:complexContent>
        <xs:extension base="PdrDataRiattivazioneSegnante">
            <xs:sequence>
                <xs:element name="anno_fabb_mis" type="Anno" minOccurs="0"/>
                <xs:element name="matr_conv" type="Matricola" minOccurs="0"/>
            </xs:sequence>
        </xs:extension>
    </xs:complexContent>
</xs:complexType>
<!-- Estensione PdrDataRiattivazione con l'aggiunta della matricola misuratore -->
<xs:complexType name="PdrDataSospensione">
    <xs:complexContent>
        <xs:extension base="PdrMatr">
            <xs:sequence>
                <xs:element name="data_sospensione" type="DataIta"/>
                <xs:element name="segn_mis" type="Segnante"/>
                <xs:element name="segn_conv" type="Segnante" minOccurs="0"/>
            </xs:sequence>
        </xs:extension>
    </xs:complexContent>
</xs:complexType>

```

```

                <xs:element name="stato_mis" type="StatoContatoreSosp"/>
            </xs:sequence>
        </xs:extension>
    </xs:complexContent>
</xs:complexType>
<xs:complexType name="PdrDataAnnullamento">
    <xs:complexContent>
        <xs:extension base="PdrBase">
            <xs:sequence>
                <xs:element name="data_annul" type="DataIta"/>
                <xs:element name="causale_annul" type="Stringa255"/>
            </xs:sequence>
        </xs:extension>
    </xs:complexContent>
</xs:complexType>
<!-- Estensione PdrDataSospensione con l'aggiunta delle info sulle rimozioni convertitore/misuratore -->
<xs:complexType name="PdrDataSospensioneRimozione">
    <xs:complexContent>
        <xs:extension base="PdrMatr">
            <xs:sequence>
                <xs:element name="data_sospensione" type="DataIta"/>
                <xs:element name="segn_mis" type="Segnante"/>
                <xs:element name="segn_conv" type="Segnante" minOccurs="0"/>
                <xs:element name="rimoz_mis" type="OnOff"/>
                <xs:element name="rimoz_conv" type="OnOff"/>
            </xs:sequence>
        </xs:extension>
    </xs:complexContent>
</xs:complexType>
<!-- Estensione PdrDataAttivazione con l'aggiunta delle info sull'installazione misuratore/convertitore -->
<xs:complexType name="PdrDataAttivazioneInstallazione">
    <xs:complexContent>
        <xs:extension base="PdrMatr">
            <xs:sequence>
                <xs:element name="segn_mis" type="Segnante"/>
                <xs:element name="data_attivazione" type="DataIta"/>
                <xs:element name="matr_conv" type="Matricola" minOccurs="0"/>
                <xs:element name="segn_conv" type="Segnante" minOccurs="0"/>
                <xs:element name="inst_mis" type="OnOff"/>
                <xs:element name="inst_conv" type="OnOff"/>
            </xs:sequence>
        </xs:extension>
    </xs:complexContent>
</xs:complexType>
<xs:complexType name="PdrDataSwitch">
    <xs:complexContent>
        <xs:extension base="PdrBase">
            <xs:sequence>
                <xs:element name="data_switch" type="DataIta"/>
            </xs:sequence>
        </xs:extension>
    </xs:complexContent>
</xs:complexType>
<xs:complexType name="PdrLettura">
    <xs:sequence>
        <xs:element name="segn_mis" type="Segnante"/>
        <xs:element name="data_lettura" type="DataIta"/>
        <xs:element name="segn_cliente" type="Segnante" minOccurs="0"/>
        <xs:element name="data_lettura_cliente" type="DataIta" minOccurs="0"/>
        <xs:element name="tipologia_lettura" type="TipologiaLettura"/>
    </xs:sequence>
</xs:complexType>
<xs:complexType name="PdrLetturaNuovoTent">
    <xs:complexContent>
        <xs:extension base="PdrLettura">
            <xs:sequence>
                <xs:element name="nuovo_tentativo" type="OnOff"/>
                <xs:element name="appuntamento" type="OnOff" minOccurs="0"/>
            </xs:sequence>
        </xs:extension>
    </xs:complexContent>
</xs:complexType>

```

```

        </xs:extension>
    </xs:complexContent>
</xs:complexType>
<!-- ** Sezione Misura -->
<xs:complexType name="Convertitore">
    <xs:sequence>
        <xs:element name="pre_conv" type="OnOff"/>
        <xs:element name="gruppo_mis_int" type="OnOff" minOccurs="0"/>
        <xs:element name="n_cifre_conv" type="Intero" minOccurs="0"/>
        <xs:element name="coeff_corr" type="Coefficiente"/>
        <xs:element name="matr_conv" type="Matricola" minOccurs="0"/>
        <xs:element name="segn_conv" type="Segnante" minOccurs="0"/>
    </xs:sequence>
</xs:complexType>
<!-- *****Sezione prelievo -->
<xs:complexType name="ProfiloPrelievo">
    <xs:sequence>
        <xs:element name="cat_uso" type="CategoriaUso"/>
        <xs:element name="classe_prelievo" type="ClassePrelievo"/>
    </xs:sequence>
</xs:complexType>
<xs:complexType name="ProfiloPrelievoAllineamento">
    <xs:sequence>
        <xs:element name="cod_prof_prel_std" type="CodProfPrelStd"/>
    </xs:sequence>
</xs:complexType>
<xs:complexType name="Prelievo">
    <xs:sequence>
        <xs:element name="Profilo" type="ProfiloPrelievo"/>
        <xs:element name="prel_annuo_prev" type="PrelievoAnnuoPrevisto"/>
        <xs:element name="pot_max_ric" type="Potenza"/>
        <xs:element name="pot_tot_inst" type="Potenza" minOccurs="0"/>
    </xs:sequence>
</xs:complexType>
<xs:complexType name="ServizioEnergetico">
    <xs:sequence>
        <xs:element name="erog_servizio_energ" type="OnOff"/>
        <xs:element name="AnagraficaBeneficiario" type="AnagraficaClienteTel" minOccurs="0"/>
        <xs:element name="IndirizzoBeneficiario" type="IndirizzoBeneficiario" minOccurs="0"/>
    </xs:sequence>
</xs:complexType>
<xs:complexType name="DatiTecniciPrelAtt">
    <xs:complexContent>
        <xs:extension base="PdrMatr">
            <xs:sequence>
                <xs:element name="tipo_pdr" type="TipologiaPdR"/>
                <xs:element name="n_cifre_mis" type="Intero" minOccurs="0"/>
                <xs:element name="classe_gruppo_mis" type="Stringa10"/>
                <xs:element name="anno_fabb_mis" type="Anno"/>
                <xs:element name="segn_mis_avvio" type="Segnante"/>
                <xs:choice>
                    <xs:sequence>
                        <xs:element name="matr_conv" type="Matricola"/>
                        <xs:element name="n_cifre_conv" type="Intero"
minOccurs="0"/>
                    </xs:sequence>
                    <xs:element name="segn_conv" type="Segnante"/>
                </xs:choice>
                <xs:sequence>
                    <xs:element name="coeff_corr" type="Coefficiente"/>
                </xs:sequence>
                <xs:choice>
                    <xs:element name="acc_mis" type="TipoAccessibilita" minOccurs="0"/>
                    <xs:element name="cod_profilo_prel" type="Stringa5" minOccurs="0"/>
                    <xs:element name="cod_remi" type="CodiceREMI"/>
                    <xs:element name="press_misura" type="Pressione" minOccurs="0"/>
                    <xs:element name="max_prelievo_ora" type="Potenza"/>
                    <xs:element name="Prelievo" type="ProfiloPrelievo"/>
                </xs:choice>
            </xs:sequence>
        </xs:extension>
    </xs:complexContent>
</xs:complexType>

```

```

        </xs:complexContent>
</xs:complexType>
<xs:complexType name="DatiTecniciSwitch">
    <xs:complexContent>
        <xs:extension base="PdrMatr">
            <xs:sequence>
                <xs:element name="classe_gruppo_mis" type="Stringa10"/>
                <xs:element name="tipo_pdr" type="TipologiaPdR"/>
                <xs:element name="cod_profilo_prel_std" type="CodProfPrelStd"/>
                <xs:element name="prel_annuo" type="PrelievoAnnuoPrevisto"/>
                <xs:element name="max_prelievo_ora" type="Potenza"/>
                <xs:element name="cod_remi" type="CodiceREMI"/>
                <xs:element name="press_misura" type="Pressione" minOccurs="0"/>
                <xs:element name="vol_annuo_sost" type="Volume"/>
                <xs:element name="segn_mis_sost" type="Segnante"/>
                <xs:element name="tipo_lettura" type="LetturaEffSti"/>
                <xs:element name="data_scad_ds" type="DataIta"/>
                <xs:element name="misura" type="Convertitore"/>
                <xs:element name="info_bonus" type="BonusSwitch"/>
            </xs:sequence>
        </xs:extension>
    </xs:complexContent>
</xs:complexType>
<xs:complexType name="DatiTecniciSwitchVendUsc">
    <xs:complexContent>
        <xs:extension base="PdrMatr">
            <xs:sequence>
                <xs:element name="segn_mis_sost" type="Segnante"/>
                <xs:element name="tipo_lettura" type="LetturaEffSti"/>
                <xs:element name="matr_conv" type="Matricola" minOccurs="0"/>
                <xs:element name="segn_conv" type="Segnante" minOccurs="0"/>
                <xs:element name="coeff_corr" type="Coefficiente"/>
            </xs:sequence>
        </xs:extension>
    </xs:complexContent>
</xs:complexType>
<xs:complexType name="DatiTecniciVer">
    <xs:complexContent>
        <xs:extension base="PdrMatr">
            <xs:sequence>
                <xs:element name="segn_mis" type="Segnante" minOccurs="0"/>
                <xs:element name="sost_mis" type="OnOff"/>
                <xs:element name="data_sostituzione" type="DataIta" minOccurs="0"/>
                <xs:element name="matr_nuovo_mis" type="Matricola" minOccurs="0"/>
                <xs:element name="segn_nuovo_mis" type="Segnante" minOccurs="0"/>
                <xs:element name="classe_nuovo_mis" type="Stringa10" minOccurs="0"/>
                <xs:element name="n_cifre_nuovo_mis" type="Intero" minOccurs="0"/>
                <xs:element name="anno_fabb_nuovo_mis" type="Anno" minOccurs="0"/>
                <xs:element name="cause_lab" type="Stringa255" minOccurs="0"/>
                <xs:element name="data_verifica" type="DataIta"/>
                <xs:element name="rif_resoconto" type="Stringa255" minOccurs="0"/>
            </xs:sequence>
        </xs:extension>
    </xs:complexContent>
</xs:complexType>
<xs:complexType name="DatiTecniciVerMin">
    <xs:complexContent>
        <xs:extension base="PdrMatr">
            <xs:sequence>
                <xs:element name="data_verifica" type="DataIta"/>
                <xs:element name="segn_verifica" type="Segnante" minOccurs="0"/>
                <xs:element name="segn_conv" type="Segnante" minOccurs="0"/>
                <xs:element name="rif_resoconto" type="Stringa255" minOccurs="0"/>
            </xs:sequence>
        </xs:extension>
    </xs:complexContent>
</xs:complexType>
<xs:complexType name="DatiTecniciPrel">
    <xs:complexContent>

```

```

        <xs:extension base="PdrMatrOpt">
            <xs:sequence>
                <xs:element name="tipo_pdr" type="TipologiaPdR"/>
                <xs:element name="Profilo" type="Prelievo"/>
            </xs:sequence>
        </xs:extension>
    </xs:complexContent>
</xs:complexType>
<xs:complexType name="PdrDataVerificaBP">
    <xs:complexContent>
        <xs:extension base="PdrMatr">
            <xs:sequence>
                <xs:element name="classe_gruppo_mis" type="Stringa10"/>
                <xs:element name="aliment_BP" type="Conferma"/>
                <xs:element name="data_ultima_ver" type="DataIta" minOccurs="0"/>
                <xs:element name="costo" type="xs:double"/>
            </xs:sequence>
        </xs:extension>
    </xs:complexContent>
</xs:complexType>
<xs:complexType name="PdrDataVerifica">
    <xs:complexContent>
        <xs:extension base="PdrMatr">
            <xs:sequence>
                <xs:element name="classe_gruppo_mis" type="Stringa10"/>
                <xs:element name="anno_fabb_mis" type="Anno"/>
                <xs:element name="data_ultima_ver" type="DataIta" minOccurs="0"/>
                <xs:element name="costo_loco" type="xs:double"/>
                <xs:element name="costo_lab" type="xs:double"/>
                <xs:element name="data_max_conf" type="DataIta"/>
            </xs:sequence>
        </xs:extension>
    </xs:complexContent>
</xs:complexType>
<xs:complexType name="ResponsabileVerifica">
    <xs:sequence>
        <xs:element name="cognome" type="Cognome"/>
        <xs:element name="nome" type="Nome"/>
        <xs:element name="tel_1" type="Telefono"/>
        <xs:element name="tel_2" type="Telefono" minOccurs="0"/>
    </xs:sequence>
</xs:complexType>
<xs:complexType name="ResponsabileVerificaStima">
    <xs:sequence>
        <xs:element name="stima_tempi" type="DataIta"/>
        <xs:element name="ResponsabileVerifica" type="ResponsabileVerifica"/>
    </xs:sequence>
</xs:complexType>
<!-- Fine sezione Dati Tecnici -->
<xs:complexType name="ReclamoBase">
    <xs:sequence>
        <xs:element name="cod_reclamo" type="Stringa30"/>
    </xs:sequence>
</xs:complexType>
<xs:complexType name="ReclamoRif">
    <xs:complexContent>
        <xs:extension base="ReclamoBase">
            <xs:sequence>
                <xs:element name="rif_reclamo" type="Stringa255" minOccurs="0"/>
            </xs:sequence>
        </xs:extension>
    </xs:complexContent>
</xs:complexType>
<!-- Tipo base anagrafica fornitura -->
<xs:complexType name="Fornitura">
    <xs:sequence>
        <xs:element name="toponimo" type="Toponimo"/>
        <xs:element name="via" type="Via"/>
        <xs:element name="civ" type="NumeroCivico"/>
    </xs:sequence>
</xs:complexType>

```



```

        <xs:element name="scala" type="Stringa10" minOccurs="0"/>
        <xs:element name="piano" type="Stringa10" minOccurs="0"/>
        <xs:element name="int" type="Stringa10" minOccurs="0"/>
        <xs:element name="cap" type="CAP"/>
        <xs:element name="istat" type="CodIstat"/>
        <xs:element name="comune" type="Comune"/>
        <xs:element name="prov" type="Provincia"/>
    </xs:sequence>
</xs:complexType>
<xs:complexType name="Immobile">
    <xs:sequence>
        <xs:element name="toponimo" type="Toponimo"/>
        <xs:element name="via" type="Via"/>
        <xs:element name="civ" type="NumeroCivico"/>
        <xs:element name="cap" type="CAP"/>
        <xs:element name="comune" type="Comune"/>
        <xs:element name="prov" type="Provincia"/>
    </xs:sequence>
</xs:complexType>
<xs:complexType name="FornituraUbic">
    <xs:sequence>
        <xs:element name="UbicazionePdr" type="Fornitura"/>
    </xs:sequence>
</xs:complexType>
<xs:complexType name="FornituraImm">
    <xs:sequence>
        <xs:element name="UbicazioneImm" type="Immobile"/>
    </xs:sequence>
</xs:complexType>
<xs:complexType name="FornituraUbicImm">
    <xs:sequence>
        <xs:element name="UbicazionePdr" type="Fornitura"/>
        <xs:element name="UbicazioneImm" type="Immobile" minOccurs="0"/>
    </xs:sequence>
</xs:complexType>
<!-- Tipo base anagrafica forniture per allineamento dati-->
<xs:complexType name="FornituraAllineamento">
    <xs:sequence>
        <xs:element name="toponimo" type="Toponimo"/>
        <xs:element name="via" type="Via"/>
        <xs:element name="civ" type="NumeroCivico"/>
        <xs:element name="cap" type="CAP"/>
        <xs:element name="istat" type="CodIstat"/>
        <xs:element name="comune" type="Comune"/>
        <xs:element name="prov" type="Provincia"/>
    </xs:sequence>
</xs:complexType>
<!-- Informazioni Bonus Gas -->
<xs:complexType name="InfoBonus">
    <xs:sequence>
        <xs:element name="data_ini" type="DataIta"/>
        <xs:element name="data_fine" type="DataIta"/>
        <xs:element name="mese_rin" type="Mese"/>
        <xs:element name="importo" type="Importi"/>
        <xs:element name="tipo_bonus" type="TipoBonus"/>
    </xs:sequence>
</xs:complexType>
<xs:complexType name="InfoBonusNoImporto">
    <xs:sequence minOccurs="0">
        <xs:element name="data_ini" type="DataIta"/>
        <xs:element name="data_fine" type="DataIta"/>
        <xs:element name="mese_rin" type="Mese"/>
        <xs:element name="tipo_bonus" type="TipoBonus"/>
    </xs:sequence>
</xs:complexType>
<xs:complexType name="BonusSwitch">
    <xs:sequence>
        <xs:element name="bonusGas" type="OnOff"/>
        <xs:element name="DatiBonus" type="InfoBonusNoImporto" minOccurs="0"/>
    </xs:sequence>
</xs:complexType>

```

```

        </xs:sequence>
</xs:complexType>
<xs:complexType name="DatiTecniciCA1">
  <xs:sequence>
    <xs:element name="cod_pdr" type="CodicePdr"/>
    <xs:element name="matr_mis" type="Matricola" minOccurs="0"/>
    <xs:element name="matr_conv" type="Matricola" minOccurs="0"/>
    <xs:element name="segn_mis" type="Segnante" minOccurs="0"/>
    <xs:element name="segn_conv" type="Segnante" minOccurs="0"/>
    <xs:element name="coeff_corr" type="Coefficiente" minOccurs="0"/>
    <xs:element name="tipo_lettura" type="LetturaEffSti" minOccurs="0"/>
    <xs:element name="data_ril" type="DataIta" minOccurs="0"/>
  </xs:sequence>
</xs:complexType>
<xs:complexType name="Pratica">
  <xs:sequence>
    <xs:element name="cod_prat_utente" type="CodPratica"/>
    <xs:element name="cod_prat_distr" type="CodPratica"/>
    <xs:element name="compr_CAM" type="OnOff"/>
  </xs:sequence>
</xs:complexType>
<xs:complexType name="CapacitaImpianto">
  <xs:sequence>
    <xs:element name="cod_remi" type="CodiceREMI"/>
    <xs:element name="CAM" type="xs:double"/>
    <xs:sequence minOccurs="1" maxOccurs="unbounded">
      <xs:element name="Pratica" type="Pratica"/>
    </xs:sequence>
  </xs:sequence>
</xs:complexType>
<xs:complexType name="Capacita">
  <xs:sequence minOccurs="1" maxOccurs="unbounded">
    <xs:element name="Impianto" type="CapacitaImpianto"/>
  </xs:sequence>
</xs:complexType>
<xs:complexType name="DatiTecniciSM1">
  <xs:sequence>
    <xs:element name="cod_pdr" type="CodicePdr"/>
    <xs:element name="matr_mis" type="Matricola" minOccurs="0"/>
    <xs:element name="matr_conv" type="Matricola" minOccurs="0"/>
    <xs:element name="segn_mis" type="Segnante" minOccurs="0"/>
    <xs:element name="segn_conv" type="Segnante" minOccurs="0"/>
    <xs:element name="coeff_corr" type="Coefficiente" minOccurs="0"/>
    <xs:element name="tipo_lettura" type="LetturaEffSti" minOccurs="0"/>
    <xs:element name="data_ril" type="DataIta" minOccurs="0"/>
    <xs:element name="num_ten" type="xs:int" minOccurs="0"/>
  </xs:sequence>
</xs:complexType>
<xs:complexType name="DatiTecniciSM2">
  <xs:sequence>
    <xs:element name="cod_pdr" type="CodicePdr"/>
    <xs:element name="matr_mis" type="Matricola" minOccurs="0"/>
    <xs:element name="matr_conv" type="Matricola" minOccurs="0"/>
    <xs:element name="segn_mis" type="Segnante" minOccurs="0"/>
    <xs:element name="segn_conv" type="Segnante" minOccurs="0"/>
    <xs:element name="coeff_corr" type="Coefficiente" minOccurs="0"/>
    <xs:element name="tipo_lettura" type="LetturaEffSti" minOccurs="0"/>
    <xs:element name="data_ril" type="DataIta" minOccurs="0"/>
  </xs:sequence>
</xs:complexType>
<xs:complexType name="DatiTecniciR01">
  <xs:complexContent>
    <xs:extension base="PdrMatrOpt">
      <xs:sequence>
        <xs:element name="data_attivazione" type="DataIta"/>
        <xs:element name="segn_mis" type="Segnante" minOccurs="0"/>
        <xs:element name="segn_conv" type="Segnante" minOccurs="0"/>
        <xs:element name="tipo_lettura" type="LetturaEffSti" minOccurs="0"/>
      </xs:sequence>
    </xs:extension>
  </xs:complexContent>
</xs:complexType>

```

```

        </xs:extension>
    </xs:complexContent>
</xs:complexType>
<xs:complexType name="PraticaSosp">
    <xs:sequence>
        <xs:element name="cod_prat_utente" type="CodPratica"/>
        <xs:element name="cod_prat_distr" type="CodPratica"/>
        <xs:element name="compr_CSS" type="OnOff"/>
    </xs:sequence>
</xs:complexType>
<xs:complexType name="CapacitaImpiantoSosp">
    <xs:sequence>
        <xs:element name="cod_remi" type="CodiceREMI"/>
        <xs:element name="CSS" type="xs:double"/>
        <xs:sequence minOccurs="1" maxOccurs="unbounded">
            <xs:element name="Pratica" type="PraticaSosp"/>
        </xs:sequence>
    </xs:sequence>
</xs:complexType>
<xs:complexType name="CapacitaSosp">
    <xs:sequence minOccurs="1" maxOccurs="unbounded">
        <xs:element name="Impianto" type="CapacitaImpiantoSosp"/>
    </xs:sequence>
</xs:complexType>
<xs:complexType name="PraticaInt">
    <xs:sequence>
        <xs:element name="cod_prat_utente" type="CodPratica"/>
        <xs:element name="cod_prat_distr" type="CodPratica"/>
        <xs:element name="compr_CIS" type="OnOff"/>
        <xs:element name="atti_aut" type="OnOff"/>
        <xs:element name="data_int" type="DataIta" minOccurs="0"/>
    </xs:sequence>
</xs:complexType>
<xs:complexType name="CapacitaImpiantoInt">
    <xs:sequence>
        <xs:element name="cod_remi" type="CodiceREMI"/>
        <xs:element name="CIS" type="xs:double"/>
        <xs:sequence minOccurs="1" maxOccurs="unbounded">
            <xs:element name="Pratica" type="PraticaInt"/>
        </xs:sequence>
    </xs:sequence>
</xs:complexType>
<xs:complexType name="CapacitaInt">
    <xs:sequence minOccurs="1" maxOccurs="unbounded">
        <xs:element name="Impianto" type="CapacitaImpiantoInt"/>
    </xs:sequence>
</xs:complexType>
<xs:complexType name="LettureCicloMesDetGio">
    <xs:sequence>
        <xs:element name="data_comp" type="DataIta"/>
        <xs:element name="let_tot_prel" type="Segnante"/>
        <xs:element name="let_tot_conv" type="Segnante" minOccurs="0"/>
        <xs:element name="tipo_lettura" type="LetturaEffSti"/>
    </xs:sequence>
</xs:complexType>
<xs:complexType name="DatiPdRCicloMesDetGio">
    <xs:sequence>
        <xs:element name="cod_pdr" type="CodicePdr"/>
        <xs:element name="matr_mis" type="Matricola"/>
        <xs:element name="matr_conv" type="Matricola" minOccurs="0"/>
        <xs:element name="val_dato_mens" type="OnOff"/>
        <xs:element name="esito_raccolta" type="PN"/>
        <xs:sequence minOccurs="1" maxOccurs="unbounded">
            <xs:element name="Lettura" type="LettureCicloMesDetGio"/>
        </xs:sequence>
    </xs:sequence>
</xs:complexType>
<xs:complexType name="DatiPdRCicloAltro">
    <xs:sequence>

```

```

<xs:element name="cod_pdr" type="CodicePdr"/>
<xs:element name="matr_mis" type="Matricola"/>
<xs:element name="matr_conv" type="Matricola" minOccurs="0"/>
<xs:element name="coeff_corr" type="Coefficiente"/>
<xs:element name="freq_let" type="FrequenzaLettura"/>
<xs:element name="acc_mis" type="TipoAccessibilita"/>
<xs:element name="data_racc" type="DataIta"/>
<xs:element name="let_tot_prel" type="Segnante"/>
<xs:element name="let_tot_conv" type="Segnante" minOccurs="0"/>
<xs:element name="tipo_lettura" type="LetturaEffSti"/>
<xs:element name="val_dato" type="OnOff"/>
<xs:element name="num_tentativi" type="Numerico1"/>
<xs:element name="esito_raccolta" type="PNO"/>
<xs:element name="causa_manc_raccolta" type="CauseMancataRaccolta" minOccurs="0"/>
<xs:element name="mod_alt_racc" type="SN"/>
<xs:element name="dir_indennizzo" type="PN"/>
<xs:element name="pros_fin" type="Finestra"/>
</xs:sequence>
</xs:complexType>
<xs:complexType name="DatiPdRAutolettura">
  <xs:sequence>
    <xs:element name="cod_pdr" type="CodicePdr"/>
    <xs:element name="matr_mis" type="Matricola"/>
    <xs:element name="matr_conv" type="Matricola" minOccurs="0"/>
    <xs:element name="data_com_autolet_cf" type="DataIta"/>
    <xs:element name="let_tot_prel" type="Segnante"/>
    <xs:element name="let_tot_conv" type="Segnante" minOccurs="0"/>
  </xs:sequence>
</xs:complexType>
<xs:complexType name="DatiPdRAutoletturaValidazione">
  <xs:complexContent>
    <xs:extension base="DatiPdRAutolettura">
      <xs:sequence>
        <xs:element name="esito_val" type="VSIF"/>
        <xs:element name="note" type="Stringa255" minOccurs="0"/>
      </xs:sequence>
    </xs:extension>
  </xs:complexContent>
</xs:complexType>
<xs:complexType name="RettificaDatiPdRCicloMesDetGio">
  <xs:sequence>
    <xs:element name="cod_pdr" type="CodicePdr"/>
    <xs:element name="matr_mis" type="Matricola"/>
    <xs:element name="matr_conv" type="Matricola" minOccurs="0"/>
    <xs:sequence minOccurs="1" maxOccurs="unbounded">
      <xs:element name="Lettura" type="RettificaLectureCicloMesDetGio"/>
    </xs:sequence>
  </xs:sequence>
</xs:complexType>
<xs:complexType name="RettificaDatiPdRCicloAltro">
  <xs:sequence>
    <xs:element name="cod_pdr" type="CodicePdr"/>
    <xs:element name="matr_mis" type="Matricola"/>
    <xs:element name="matr_conv" type="Matricola" minOccurs="0"/>
    <xs:element name="coeff_corr" type="Coefficiente"/>
    <xs:element name="freq_let" type="FrequenzaLettura"/>
    <xs:element name="data_comp" type="DataIta"/>
    <xs:element name="data_racc" type="DataIta"/>
    <xs:element name="let_tot_prel" type="Segnante"/>
    <xs:element name="let_tot_conv" type="Segnante" minOccurs="0"/>
    <xs:element name="mot_rett_lett" type="MotivoRettificaLettura"/>
  </xs:sequence>
</xs:complexType>
<xs:complexType name="VolumeRettificatoDatiPdRCicloAltro">
  <xs:sequence>
    <xs:element name="cod_pdr" type="CodicePdr"/>
    <xs:element name="vol_ric" type="Volume"/>
    <xs:element name="ini_periodo" type="DataIta"/>
    <xs:element name="fine_periodo" type="DataIta"/>
  </xs:sequence>

```

```

        </xs:sequence>
    </xs:complexType>
    <xs:complexType name="RettificaLettureCicloMesDetGio">
        <xs:sequence>
            <xs:element name="data_racc" type="DataIta"/>
            <xs:element name="let_tot_prel" type="Segnante"/>
            <xs:element name="let_tot_conv" type="Segnante" minOccurs="0"/>
            <xs:element name="mot_rett_lett" type="MotivoRettificaLettura"/>
            <xs:element name="vol_ric" type="Volume" minOccurs="0"/>
            <xs:element name="periodo_ric" type="DataIta" minOccurs="0"/>
        </xs:sequence>
    </xs:complexType>
    <xs:complexType name="RettificaLettureSwitch">
        <xs:sequence>
            <xs:element name="cod_pdr" type="CodicePdr"/>
            <xs:element name="matr_mis" type="Matricola"/>
            <xs:element name="matr_conv" type="Matricola" minOccurs="0"/>
            <xs:element name="coeff_corr" type="Coefficiente"/>
            <xs:element name="progr_anno_term" type="Volume"/>
            <xs:element name="data_comp" type="DataIta"/>
            <xs:element name="let_tot_prel" type="Segnante"/>
            <xs:element name="let_tot_conv" type="Segnante" minOccurs="0"/>
            <xs:element name="mot_rett_lett" type="MotivoRettificaLettura"/>
        </xs:sequence>
    </xs:complexType>
</xs:schema>

```

| Entità | Descrizione |
|-------------------------------|--|
| DatiTecniciBase | Tipo base contenente solo il campo potenza totale utilizzata |
| DatiTecniciPunti | Estensione del tipo DatiTecniciBase con l'introduzione di N° punti gas |
| PdrMorosita | Sequenza di: <ul style="list-style-type: none"> • lista PdR interrotti • lista PdR ripristinati • totale importo da pagare |
| PdrBase | Tipo base per tutte le strutture contenenti il codice pdr |
| PdrMatr | Estensione tipo PdrOnly con l'introduzione della matricola contatore |
| PdrMatrOpt | Estensione del tipo PdrBase con l'introduzione della matricola contatore (opzionale) |
| PdrMatrOptPotTotale | Estensione del tipo PdrMatrOpt con l'introduzione della potenza totale utilizzata |
| PdrDataRiattivazioneSegnante | Estensione del tipo PdrMatrOpt con l'introduzione di: <ul style="list-style-type: none"> • data attivazione • segnante contatore • segnante convertitore (opzionale) |
| PdrDataDisattivazioneSegnante | Estensione del tipo PdrMatr con l'introduzione di: <ul style="list-style-type: none"> • data disattivazione • segnante contatore • segnante convertitore (opzionale) |
| PdrDataSostituzione | Estensione del tipo PdrMatr con l'introduzione di: <ul style="list-style-type: none"> • data sostituzione |
| PdrDataAttivazione | Estensione del tipo PdrDataRiattivazioneSegnante con l'introduzione di: <ul style="list-style-type: none"> • anno fabbricazione contaotre • matricola convertitore (opzionale) |
| PdrDataSospensione | Estensione del tipo PdrMatr con l'introduzione di: <ul style="list-style-type: none"> • data sospensione • segnante contatore • segnante convertitore (opzionale) |
| PdrDataAnnullamento | Estensione del tipo PdrOnly con l'introduzione di: <ul style="list-style-type: none"> • data annullamento • causale annullamento |
| PdrDataSospensioneRimozione | Estensione del tipo PdrDataSospensione con l'introduzione di: <ul style="list-style-type: none"> • rimozione misuratore (SI/NO) • rimozione convertitore (SI/NO) |

| Entità | Descrizione |
|---------------------------------|---|
| PdrDataAttivazioneInstallazione | Estensione del tipo PdrDataAttivazione con l'introduzione di: <ul style="list-style-type: none"> • installazione misuratore (SI/NO) • installazione convertitore (SI/NO) |
| PdrLettura | Tipo base per i tentativi di lettura. Composto di: <ul style="list-style-type: none"> • segnante misuratore • data lettura • lettura del cliente (opzionale) • data lettura cliente (opzionale) • tipologia lettura |
| PdrDataSwitch | Estensione del tipo PdrRBase con l'introduzione di <ul style="list-style-type: none"> • data decorrenza switch |
| PdrLetturaNuovoTent | Estensione del tipo PdrLettura con l'introduzione di: <ul style="list-style-type: none"> • nuovo tentativo (SI/NO) • appuntamento (SI/NO) |
| Convertitore | Sequenza di: <ul style="list-style-type: none"> • Presenza convertitore (SI/NO) • Gruppo di misura integrato (SI/NO) • Numero cifre convertitore • Coefficiente di correzione • Matricola convertitore • Segnante convertitore |
| ProfiloPrelievo | Sequenza di: <ul style="list-style-type: none"> • Categoria uso • Classe di prelievo |
| ProfiloPrelievoAllineamento | <ul style="list-style-type: none"> • Codice Profilo Prelievo Standard |
| Prelievo | Sequenza di: <ul style="list-style-type: none"> • Tipo ProfiloPrelievo • Prelievo annuo previsto • Potenza massima richiesta • Potenza totale installata (opzionale) • |
| ServizioEnergetico | Sequenza di: <ul style="list-style-type: none"> • Erogazione servizio energetico (SI/NO) • AnagraficaBeneficiario (opzionale) • IndirizzoBeneficiario (opzionale) |
| DatiTecniciPrelAtt | Estensione del tipo PdrMatr con l'introduzione di: <ul style="list-style-type: none"> • Codice REMI • tipologia PdR • Pressione misuratore (opzionale) • Anno fabbricazione misuratore • Massimo prelievo orario • Lettura misuratore avvio • Matricola convertitore • Lettura convertitore • Coefficiente correttivo (in alternativa ai due punti precedenti) • Accessibilità misuratore • Codice profilo prelievo • Prelievo (tipo complesso) |
| DatiTecniciPrel | Estensione del tipo PdrMatr con l'introduzione di: <ul style="list-style-type: none"> • Prelievo (tipo complesso) • tipologia PdR |
| DatiTecniciVer | Estensione del tipo PdrMatr con l'introduzione di: <ul style="list-style-type: none"> • Segnante misuratore • Sostituzione misuratore • Data sostituzione misuratore • Matricola nuovo misuratore • Segnante nuovo misuratore • Classe nuovo misuratore • Num cifre nuovo misuratore • Anno fabbricazione nuovo misuratore • Cause verifica laboratorio • Data verifica • Riferimento resoconto |

| Entità | Descrizione |
|---------------------------|---|
| DatiTecniciSwitch | Estensione del tipo PdrMatr con l'introduzione di: <ul style="list-style-type: none"> • Classe del gruppo di misura • Tipo pdr • Codice di profilo di prelievo standard • Prelievo annuo previsto • Massimo prelievo orario • Codice del punto di consegna dell'impianto di distribuzione che alimenta il PdR press_misura • Volume annuo prelevato sino alla data della sostituzione • Lettura corrispondente alla data di sostituzione della fornitura • Tipologia lettura (effettiva / stimata) • Data di scadenza della dichiarazione sostitutiva relativa alla categoria d'uso, inviata dal precedente venditore • Dati di misura • Informazioni sul Bonus Gas |
| DatiTecniciSwitchVendUsc | Estensione del tipo PdrMatr con l'introduzione di: <ul style="list-style-type: none"> • Lettura corrispondente alla data di sostituzione della fornitura • Tipologia lettura (effettiva / stimata) • Matricola convertitore • Lettura convertitore • Coefficiente correzione |
| PdrDataVerifica | Estensione del tipo Pdr con l'introduzione di: <ul style="list-style-type: none"> • Classe gruppo misura • Anno fabbricazione misuratore • Data ultima verifica (opzionale) • Costo verifica in loco • Costo verifica in laboratorio • Data ultima per la conferma |
| ResponsabileVerifica | Sequenza di: <ul style="list-style-type: none"> • Cognome responsabile • Nome responsabile • tel responsabile • Altro tel |
| ResponsabileVerificaStima | Estensione del tipo ResponsabileVerifica con l'introduzione di: <ul style="list-style-type: none"> • Data stimata di esecuzione |
| ReclamoBase | Tipo base reclamo composto dal codice reclamo |
| ReclamoRif | Estensione del tipo ReclamoBase con l'introduzione del riferimento reclamo |
| Fornitura | Tipo fornitura: <ul style="list-style-type: none"> • toponimo • via • numero civico • scala • piano • interno • cap • istat • comune • provincia |
| Immobile | <ul style="list-style-type: none"> • toponimo • via • numero civico • cap • comune • provincia |
| FornituraUbic | Tipo complesso contenente il tipo Fornitura |
| FornituraImm | Tipo complesso contenente il tipo Immobile |
| FornituraUbicImm | Tipo complesso contenente: <ul style="list-style-type: none"> • Fornitura • Immobile |
| FornituraAllineamento | Tipo complesso costituito dalla sequenza di: <ul style="list-style-type: none"> • Toponimo • Via • NumeroCivico |

| Entità | Descrizione |
|-----------------------|---|
| | <ul style="list-style-type: none"> • CAP • CodIstat • Comune • Provincia • Nazione |
| InfoBonus | Tipo complesso costituito dalla sequenza di: <ul style="list-style-type: none"> • Data inizio • Data fine • Mese di rinnovo • Importo • Tipo Bonus Gas |
| InfoBonusNoImporto | Sequenza dei dati: <ul style="list-style-type: none"> • Data inizio • Data fine • Mese rinnovo • Tipo Bonus Gas |
| BonusSwitch | Sequenza dei dati: <ul style="list-style-type: none"> • Bonus gas (SI/NO) • InfoBonusNoImporto |
| DatiTecniciCA1 | Sequenza dei dati: <ul style="list-style-type: none"> • Codice PdR • matricola misuratore • matricola convertitore • segnante misuratore • segnante convertitore • coefficiente correzione • tipologia lettura • data rilievo |
| Pratica | Sequenza dei dati: <ul style="list-style-type: none"> • Codice pratica utente • Codice pratica distributore • Pratica ricompresa nel CAM |
| CapacitaImpianto | Sequenza dei dati: <ul style="list-style-type: none"> • Codice REMI • Valore CAM • Struttura complessa denominata “pratica” (ripetibile 1 ..n volte) |
| Capacita | Struttura complessa denominata “impianto” (ripetibile 1 ..n volte) |
| DatiTecniciSM1 | Sequenza dei dati: <ul style="list-style-type: none"> • Codice PdR • matricola misuratore • matricola convertitore • segnante misuratore • segnante convertitore • coefficiente correzione • tipologia lettura • data rilievo • numero tentativi |
| DatiTecniciSM2 | Sequenza dei dati: <ul style="list-style-type: none"> • Codice PdR • matricola misuratore • matricola convertitore • segnante misuratore • segnante convertitore • coefficiente correzione • tipologia lettura • data rilievo |
| DatiTecniciR01 | Estensione del tipo PdrMatrOpt con aggiunta di: <ul style="list-style-type: none"> • data attivazione • segnante misuratore • segnante convertitore • tipologia lettura |
| LectureCicloMesDetGio | Sequenza dei dati: <ul style="list-style-type: none"> • data competenza • lettura totalizzatore del prelievo |

| Entità | Descrizione |
|------------------------------------|--|
| | <ul style="list-style-type: none"> • lettura totalizzatore del convertitore • tipologia lettura |
| DatiPdRCicloMesDetGio | <p>Sequenza dei dati:</p> <ul style="list-style-type: none"> • codice PdR • matricola misuratore • matricola convertitore • validazione dato mensile • esito del tentativo di raccolta • Sezione dei dati di lettura ripetibile 1 ..n volte |
| DatiPdRCicloAltro | <p>Sequenza dei dati:</p> <ul style="list-style-type: none"> • codice PdR • matricola misuratore • matricola convertitore • coefficiente correzione • frequenza lettura • accessibilità del contatore • data raccolta • lettura totalizzatore del prelievo • lettura totalizzatore del convertitore • tipologia lettura • validazione dato • numero di tentativi di raccolta • esito tentativo di raccolta • causa mancata raccolta • modalità alternativa di raccolta • diritto a indennizzo • prossima finestra di raccolta |
| DatiPdRAutolettura | <p>Sequenza dei dati:</p> <ul style="list-style-type: none"> • codice PdR • matricola misuratore • matricola convertitore • data di comunicazione autolettura da parte del cliente finale • lettura totalizzatore del prelievo • lettura totalizzatore del convertitore |
| DatiPdRAutoletturaValidazione | <p>Estensione del tipo DatiPdRAutolettura con aggiunta dei campi:</p> <ul style="list-style-type: none"> • esito validazione • note |
| RettificaDatiPdRCicloMesDetGio | <p>Sequenza dei dati:</p> <ul style="list-style-type: none"> • codice PdR • matricola misuratore • matricola convertitore • Sezione dei dati di lettura ripetibile 1 ..n volte |
| RettificaDatiPdRCicloAltro | <p>Sequenza dei dati:</p> <ul style="list-style-type: none"> • codice PdR • matricola misuratore • matricola convertitore • coefficiente correzione • frequenza lettura • data compenza • data raccolta • lettura totalizzatore del prelievo • lettura totalizzatore del convertitore • motivo rettifica lettura |
| VolumeRettificatoDatiPdRCicloAltro | <p>Sequenza dei dati:</p> <ul style="list-style-type: none"> • codice PdR • volume ricostruito • inizio periodo ricostruzione • fine periodo ricostruzione |
| RettificaLectureSwitch | <p>Sequenza dei dati:</p> <ul style="list-style-type: none"> • codice PdR • matricola misuratore • matricola convertitore • coefficiente correzione • progressivo anno termico • data compenza • lettura totalizzatore del prelievo |

| Entità | Descrizione |
|--------|--|
| | <ul style="list-style-type: none"> • lettura totalizzatore del convertitore • motivo rettifica lettura |

2.6 Struttura, documentazione (def_documentazione.xsd)

Il file rappresenta le strutture xml inerenti la sezione della documentazione relativa all'accertamento documentale e in generale alle prestazioni di attivazione.

Tutti i tipi elementari utilizzati nella struttura (tag <element>) sono stati definiti nel file precedente (def_main_types.xsd).

definizione schema xsd

```

<xs:schema xmlns:xs="http://www.w3.org/2001/XMLSchema">
  <xs:include schemaLocation="def_main_types.xsd"/>
  <!-- Inizio sezione Documenti-->
  <xs:complexType name="Documentazione">
    <xs:sequence>
      <xs:element name="ind_distr" type="Stringa200"/>
    </xs:sequence>
  </xs:complexType>
  <xs:complexType name="DocumentazioneInviata">
    <xs:sequence>
      <xs:element name="rif_com_inviata" type="Stringa255"/>
    </xs:sequence>
  </xs:complexType>
  <xs:complexType name="DocumentazioneMancante">
    <xs:choice>
      <xs:sequence>
        <xs:element name="doc_mancante" type="Stringa255"/>
        <xs:element name="note" type="Stringa255" minOccurs="0"/>
      </xs:sequence>
      <xs:sequence>
        <xs:element name="rif_com_inviata" type="Stringa255"/>
      </xs:sequence>
    </xs:choice>
  </xs:complexType>
  <!-- Fine sezione Documenti -->
  <!-- Inizio sezione Imposte -->
  <xs:complexType name="Imposte">
    <xs:sequence>
      <xs:element name="iva" type="Intero"/>
      <xs:element name="imp" type="Stringa255" minOccurs="0"/>
    </xs:sequence>
  </xs:complexType>
  <!-- Fine sezione Imposte-->
</xs:schema>

```

| Entità | Descrizione |
|------------------------|---|
| Documentazione | Indirizzo |
| DocumentazioneInviata | Avviso di invio allegato elettronico su altro canale |
| DocumentazioneMancante | Sequenza di: <ul style="list-style-type: none"> • elenco documentazione mancante • note • Comunicazione inviata (in alternativa ai punti precedenti) |
| Imposte | <ul style="list-style-type: none"> • Iva applicata in valore percentuale • Altre imposte applicate |

2.7 XML di esempio

Ogni paragrafo riporta uno o più tracciati xml di esempio al fine di aiutare il lettore nella comprensione della struttura del messaggio stesso. Sempre per agevolare la comprensione dei tracciati xml i campi opzionali sono sempre stati riportati nei tracciati di esempio, ad eccezione dei campi mutuamente esclusivi per i quali negli esempi riportati è stata fatta una scelta specifica, con il fine di generare un messaggio valido.

2.8 Controlli applicativi

La corretta sequenza dei campi, in alcuni casi, non è modellabile direttamente da una definizione xsd. È il caso di campi la cui obbligatorietà dipende dal valore di un campo precedente. Nel documento, per tali casi, è prevista la dicitura "* Controlli applicativi (non modellabili attraverso formalismo xsd)", la cui spiegazione è riportata nella tabella di definizione stessa.

3 PN1 “PREVENTIVO NUOVO IMPIANTO”



Figura 2: Servizio di Preventivo Nuovo Impianto PN1

3.1 PN1 (0050) “Trasmissione al distributore della richiesta di preventivo nuovo impianto”

definizione schema xsd

```

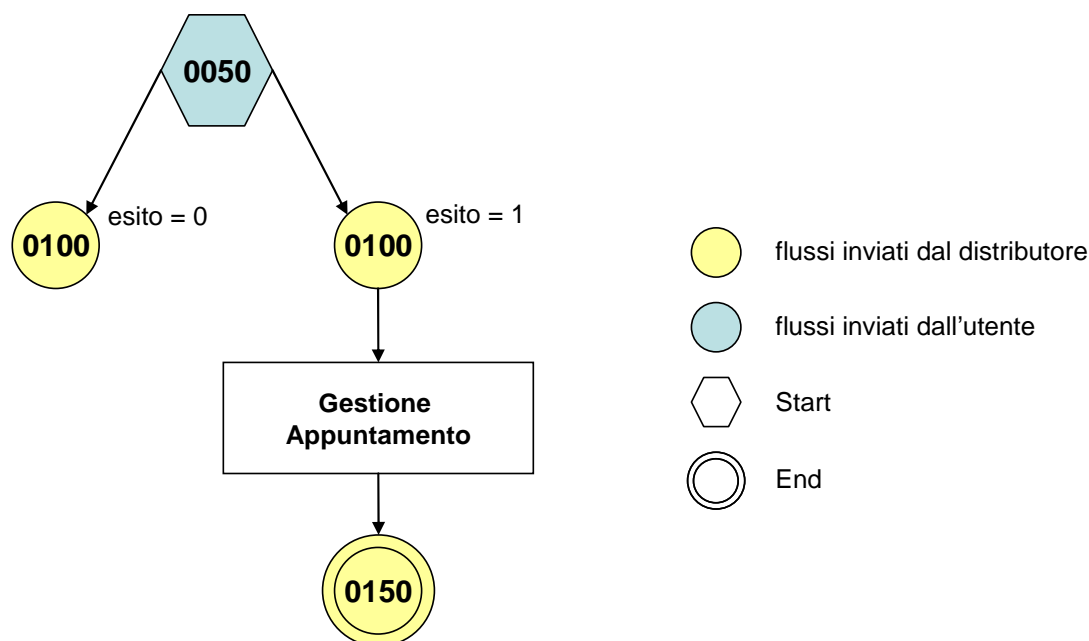
<?xml version="1.0"?>
<xs:schema xmlns:xs="http://www.w3.org/2001/XMLSchema">
  <xs:include schemaLocation="../def_dati_tecnici.xsd"/>
  <xs:include schemaLocation="../def_cliente.xsd"/>
  <xs:include schemaLocation="../def_identificativi.xsd"/>
  <xs:element name="Prestazione">
    <xs:complexType>
      <xs:sequence>
        <xs:element name="IdentificativiRichiesta" type="IdentificativiRichiestaCodUtente"/>
        <xs:element name="ClienteFinale" type="ClienteFinale"/>
        <xs:element name="Fornitura" type="FornituraUbic"/>
        <xs:element name="DatiTecnici" type="DatiTecniciPunti"/>
        <xs:element name="note" type="Stringa255" minOccurs="0" />
      </xs:sequence>
      <xs:attribute name="cod_servizio" type="xs:string" use="required" fixed="PN1"/>
      <xs:attribute name="cod_flusso" type="xs:string" use="required" fixed="0050"/>
    </xs:complexType>
  </xs:element>
</xs:schema>

```

variazioni rispetto al flusso 4.1.1 definito dalle Istruzioni Operative

- aggiunto codice flusso, valore costante “0050”
- aggiunta la partita iva del cliente finale in alternativa al codice fiscale
- aggiunti i campi scala, piano e interno opzionali a completamento dell’indirizzo di fornitura

esempio xml valido

```
<?xml version="1.0" encoding="UTF-8"?>
<Prestazione xmlns:xsi="http://www.w3.org/2001/XMLSchema-instance"
xsi:noNamespaceSchemaLocation="file:./xsd/P/PN1_0050.xsd" cod_servizio="PN1" cod_flusso="0050">
  <IdentificativiRichiesta>
    <piva_utente>18639951513</piva_utente>
    <piva_distr>52637854980</piva_distr>
    <cod_prat_utente>tgC9X66hB</cod_prat_utente>
  </IdentificativiRichiesta>
  <ClienteFinale>
    <Anagrafica>
      <cognome>Rossi</cognome>
      <nome>mario</nome>
      <tel>123434</tel>
      <piva>59668307633</piva>
    </Anagrafica>
  </ClienteFinale>
  <Fornitura>
    <UbicazionePdr>
      <toponimo>Via</toponimo>
      <via>Torino</via>
      <civ>34/B</civ>
      <scala>P</scala>
      <piano>4 </piano>
      <int>2</int>
      <cap>29247</cap>
      <istat>513378</istat>
      <comune>Roma</comune>
      <prov>RM</prov>
    </UbicazionePdr>
  </Fornitura>
  <DatiTecnici>
    <n_pdr>93838400384938</n_pdr>
    <pot_tot_util>1500</pot_tot_util>
  </DatiTecnici>
  <note>note note note</note>
</Prestazione>
```

tracciato xls

| Sezione | Sezione obbligatoria | Nome campo | Campo obbligatorio (nella sezione) | Formato/Vincoli |
|--------------------------|----------------------|-----------------|--------------------------------------|------------------|
| N/A | | cod_servizio | si | "PN1" |
| | | cod_flusso | si | "0050" |
| IdentificativiRichiesta | Si | piva_utente | si | Numerico 11 |
| | | piva_distr | si | Numerico 11 |
| | | cod_prat_utente | si | Alfanumerico 15 |
| ClienteFinale/Anagrafica | Si | cognome | si se non valorizzato rag_soc | Alfanumerico 50 |
| | | nome | si se non valorizzato rag_soc | Alfanumerico 50 |
| | | rag_soc | si se non valorizzati nome e cognome | Alfanumerico 100 |
| | | cf | si, in alternativa a piva | Alfanumerico 16 |
| | | piva | si, in alternativa a cf | Numerico 11 |
| | | tel | si | Alfanumerico 20 |
| Fornitura/UbicazionePdR | Si | toponimo | si | Alfanumerico 30 |
| | | via | si | Alfanumerico 100 |
| | | civ | si | Alfanumerico 10 |
| | | scala | no | Alfanumerico 10 |
| | | piano | no | Alfanumerico 10 |
| | | int | no | Alfanumerico 10 |
| | | cap | si | Numerico 5 |
| | | istat | si | Numerico 6 |
| | | comune | si | Alfanumerico 100 |
| prov | si | Alfanumerico 2 | | |
| DatiTecnici | Si | n_pdr | si | Numerico 3 |

| | | | | |
|-----|--|--------------|----|------------------|
| | | pot_tot_util | si | Numerico |
| N/A | | note | no | Alfanumerico 255 |

Tabella 1: PN1 - (0050) - Trasmissione al distributore della richiesta di preventivo nuovo impianto

3.2 PN1 (0100) “Trasmissione dell’esito della verifica di ammissibilità”

definizione schema xsd

```
<?xml version="1.0"?>
<xs:schema xmlns:xs="http://www.w3.org/2001/XMLSchema">
  <xs:include schemaLocation="../def_dati_tecnici.xsd"/>
  <xs:include schemaLocation="../def_cliente.xsd"/>
  <xs:include schemaLocation="../def_identificativi.xsd"/>
  <xs:element name="Prestazione">
    <xs:complexType>
      <xs:sequence>
        <xs:element name="IdentificativiRichiesta" type="IdentificativiRichiestaCodDistrOpt"/>
        <xs:element name="Ammissibilita" type="Ammissibilita"/>
      </xs:sequence>
      <xs:attribute name="cod_servizio" type="xs:string" use="required" fixed="PN1"/>
      <xs:attribute name="cod_flusso" type="xs:string" use="required" fixed="0100"/>
    </xs:complexType>
  </xs:element>
</xs:schema>
```

variazioni rispetto al flusso 4.1.2 definito dalle Istruzioni Operative

- aggiunto *codice flusso*, valore costante “0100”
- aggiunto il campo *verifica di ammissibilità* con valori possibili 0 = NEGATIVO, 1 = POSITIVO
- aggiunto il *codice pratica distributore* da valorizzarsi solo nel caso di *verifica di ammissibilità* valorizzato a 1

esempio xml valido con esito negativo

```
<?xml version="1.0" encoding="UTF-8"?>
<Prestazione xmlns:xsi="http://www.w3.org/2001/XMLSchema-instance"
  xsi:noNamespaceSchemaLocation="file:./xsd/P/PN1_0100.xsd"
  cod_servizio="PN1" cod_flusso="0100">
  <IdentificativiRichiesta>
    <piva_utente>01250635109</piva_utente>
    <piva_distr>59848385926</piva_distr>
    <cod_prat_utente>34343</cod_prat_utente>
  </IdentificativiRichiesta>
  <Ammissibilita>
    <verifica_amm>0</verifica_amm>
    <cod_causale>004</cod_causale>
    <motivazione>motivazione motivazione motivazione</motivazione>
  </Ammissibilita>
</Prestazione>
```

esempio xml valido con esito positivo

```
<?xml version="1.0" encoding="UTF-8"?>
<Prestazione xmlns:xsi="http://www.w3.org/2001/XMLSchema-instance"
  xsi:noNamespaceSchemaLocation="file:./xsd/P/PN1_0100.xsd"
  cod_servizio="PN1" cod_flusso="0100">
  <IdentificativiRichiesta>
    <piva_utente>01250635109</piva_utente>
```

```

    <piva_distr>59848385926</piva_distr>
    <cod_prat_utente>f6</cod_prat_utente>
    <cod_prat_distr>eojdHJn</cod_prat_distr>
  </IdentificativiRichiesta>
  <Ammissibilita>
    <verifica_amm>1</verifica_amm>
  </Ammissibilita>
</Prestazione>

```

tracciato xls

| Sezione | Sezione obbligatoria | Nome campo | Campo obbligatorio (nella sezione) | Formato/Vincoli |
|-------------------------|----------------------|-----------------|------------------------------------|--|
| N/A | | cod_servizio | si | “PN1” |
| | | cod_flusso | si | “0100” |
| IdentificativiRichiesta | Si | piva_utente | si | Numerico 11 |
| | | piva_distr | si | Numerico 11 |
| | | cod_prat_utente | si | Alfanumerico 15 |
| | | cod_prat_distr | si se verifica_amm=1 * | Alfanumerico 15 |
| Ammissibilita | Si | verifica_amm | si | Numerico 0/1 (0 = Negativo, 1 = Positivo) |
| | | cod_causale | si se verifica_amm=0 * | Come da specifiche delibera 185 (001,002...) |
| | | motivazione | si se verifica_amm=0 * | Alfanumerico 255 |

Tabella 2: PN1 - (0100) - Trasmissione dell’esito della verifica di ammissibilità

* Controlli applicativi (non modellabili in xsd)

3.3 PN1 (0200) “Trasmissione della data per secondo appuntamento”

definizione schema xsd

```

<?xml version="1.0"?>
<xs:schema xmlns:xs="http://www.w3.org/2001/XMLSchema">
  <xs:include schemaLocation="../def_dati_tecnici.xsd"/>
  <xs:include schemaLocation="../def_cliente.xsd"/>
  <xs:include schemaLocation="../def_identificativi.xsd"/>
  <xs:element name="Prestazione">
    <xs:complexType>
      <xs:sequence>
        <xs:element name="IdentificativiRichiesta" type="IdentificativiRichiestaCodDistr"/>
        <xs:element name="Appuntamento" type="ComunicazioneAppuntamento"/>
      </xs:sequence>
      <xs:attribute name="cod_servizio" type="xs:string" use="required" fixed="PN1"/>
      <xs:attribute name="cod_flusso" type="xs:string" use="required" fixed="0200"/>
    </xs:complexType>
  </xs:element>
</xs:schema>

```

variazioni rispetto al flusso 4.1.3 definito dalle Istruzioni Operative

- aggiunto codice flusso, valore costante “0200”

esempio xml valido

```
<?xml version="1.0" encoding="UTF-8"?>
<Prestazione xmlns:xsi="http://www.w3.org/2001/XMLSchema-instance"
  xsi:noNamespaceSchemaLocation="file:./xsd/P/PN1_0200.xsd"
  cod_servizio="PN1" cod_flusso="0200">
  <IdentificativiRichiesta>
    <piva_utente>66341242025</piva_utente>
    <piva_distr>60698077705</piva_distr>
    <cod_prat_utente>ry387343</cod_prat_utente>
    <cod_prat_distr>IMf4MzxevDGu</cod_prat_distr>
  </IdentificativiRichiesta>
  <Appuntamento>
    <codice_appuntamento>FGW&l239IUAqw23</codice_appuntamento>
    <data_app>06/10/1930</data_app>
    <fascia_oraria>04:37/11:30</fascia_oraria>
  </Appuntamento>
</Prestazione>
```

tracciato xls

| Sezione | Sezione obbligatoria | Nome campo | Campo obbligatorio (nella sezione) | Formato/Vincoli |
|-------------------------|----------------------|---------------------|------------------------------------|---|
| N/A | | cod_servizio | si | "PN1" |
| | | cod_flusso | si | "0200" |
| IdentificativiRichiesta | Si | piva_utente | si | Numerico 11 |
| | | piva_distr | si | Numerico 11 |
| | | cod_prat_utente | si | Alfanumerico 15 |
| | | cod_prat_distr | si | Alfanumerico 15 |
| Appuntamento | Si | codice_appuntamento | si | Alfanumerico 15 |
| | | data_app | si | Alfanumerico 10 (data nel formato gg/mm/aaaa) |
| | | fascia_oraria | si | Alfanumerico 11 (fascia oraria nel formato hh:mm/hh:mm) |

Tabella 3: PN1 - (0200) - Trasmissione della data per secondo appuntamento

3.4 PN1 (0150) "Trasmissione dell'esito della richiesta"

definizione schema xsd

```
<?xml version="1.0"?>
<xs:schema xmlns:xs="http://www.w3.org/2001/XMLSchema">
  <xs:include schemaLocation="./def_dati_tecnici.xsd"/>
  <xs:include schemaLocation="./def_cliente.xsd"/>
  <xs:include schemaLocation="./def_identificativi.xsd"/>
  <xs:element name="Prestazione">
    <xs:complexType>
      <xs:sequence>
        <xs:element name="IdentificativiRichiesta" type="IdentificativiRichiestaCodDistr"/>
        <xs:element name="Esito" type="Conferma"/>
        <xs:element name="atti_autorizzativi" type="AttiAutorizzativi" minOccurs="0"
maxOccurs="1"/>
        <xs:element name="note" type="Stringa255" minOccurs="0"/>
        <xs:element name="rif_preventivo" type="Stringa255" minOccurs="0"/>
      </xs:sequence>
      <xs:attribute name="cod_servizio" type="xs:string" use="required" fixed="PN1"/>
      <xs:attribute name="cod_flusso" type="xs:string" use="required" fixed="0150"/>
    </xs:complexType>
  </xs:element>
</xs:schema>
```

variazioni rispetto al flusso 4.1.4 definito dalle Istruzioni Operative

- aggiunto *codice flusso*, valore costante “0150”
- aggiunto campo *referimento preventivo* per la gestione dell’eventuale trasmissione del documento elettronico di preventivo

esempio xml valido

```
<?xml version="1.0" encoding="UTF-8"?>
<Prestazione xmlns:xsi="http://www.w3.org/2001/XMLSchema-instance"
  xsi:noNamespaceSchemaLocation="file:./xsd/P/PN1_0150.xsd"
  cod_servizio="PN1" cod_flusso="0150">
  <IdentificativiRichiesta>
    <piva_utente>28355675233</piva_utente>
    <piva_distr>88304189250</piva_distr>
    <cod_prat_utente>443874</cod_prat_utente>
    <cod_prat_distr>5748hr83</cod_prat_distr>
  </IdentificativiRichiesta>
  <Esito>0</Esito>
  <atti_autorizzativi>1</atti_autorizzativi>
  <note> note note note </note>
  <rif_preventivo> mail: oggetto Preventivo data 25/03/2002 </rif_preventivo>
</Prestazione>
```

tracciato xls

| Sezione | Sezione obbligatoria | Nome campo | Campo obbligatorio (nella sezione) | Formato/Vincoli |
|-------------------------|----------------------|-----------------------------|------------------------------------|---|
| N/A | | cod_servizio | si | “PN1” |
| | | cod_flusso | si | “0150” |
| IdentificativiRichiesta | Si | piva_utente | si | Numerico 11 |
| | | piva_distr | si | Numerico 11 |
| | | cod_prat_utente | si | Alfanumerico 15 |
| | | cod_prat_distr | si | Alfanumerico 15 |
| N/A | | esito | si | Numerico 0/1 (0 = Negativo, 1 = Positivo) |
| N/A | | atti_autorizzativi | si se esito=1 * | Numerico 0/1 (0=No, 1=Si) |
| N/A | | note ** | no | Alfanumerico 255 |
| N/A | | rif_preventivo ¹ | no | Alfanumerico 255 |

Tabella 4: PN1 - (0150) - Trasmissione dell’esito della richiesta

* Controlli applicativi (non modellabili in xsd)

** Valorizzare con “SCADENZA TEMPI FISSAZIONE APPUNTAMENTO” nel caso di Esito negativo per mancata fissazione dell’appuntamento nei tempi prestabiliti

¹ Riferimento univoco al documento da trasmettere che ne consenta la rintracciabilità.

4 PM1 “PREVENTIVO MODIFICA IMPIANTO”



Figura 3: Servizio di Preventivo Modifica Impianto PM1

4.1 PM1 (0050) “Trasmissione al distributore della richiesta di preventivo di modifica impianto”

definizione schema xsd

```
<?xml version="1.0"?>
<xs:schema xmlns:xs="http://www.w3.org/2001/XMLSchema">
  <xs:include schemaLocation="../def_dati_tecnici.xsd"/>
  <xs:include schemaLocation="../def_cliente.xsd"/>
  <xs:include schemaLocation="../def_identificativi.xsd"/>
  <xs:element name="Prestazione">
    <xs:complexType>
      <xs:sequence>
        <xs:element name="IdentificativiRichiesta" type="IdentificativiRichiestaCodUtente"/>
        <xs:element name="ClienteFinale" type="ClienteFinale"/>
        <xs:element name="Fornitura" type="FornituraImm"/>
        <xs:element name="DatiTecnici" type="PdrMatOptPotTotale"/>
        <xs:element name="note" type="Stringa255" minOccurs="0" />
      </xs:sequence>
      <xs:attribute name="cod_servizio" type="xs:string" use="required" fixed="PM1"/>
      <xs:attribute name="cod_flusso" type="xs:string" use="required" fixed="0050"/>
    </xs:complexType>
  </xs:element>
</xs:schema>
```

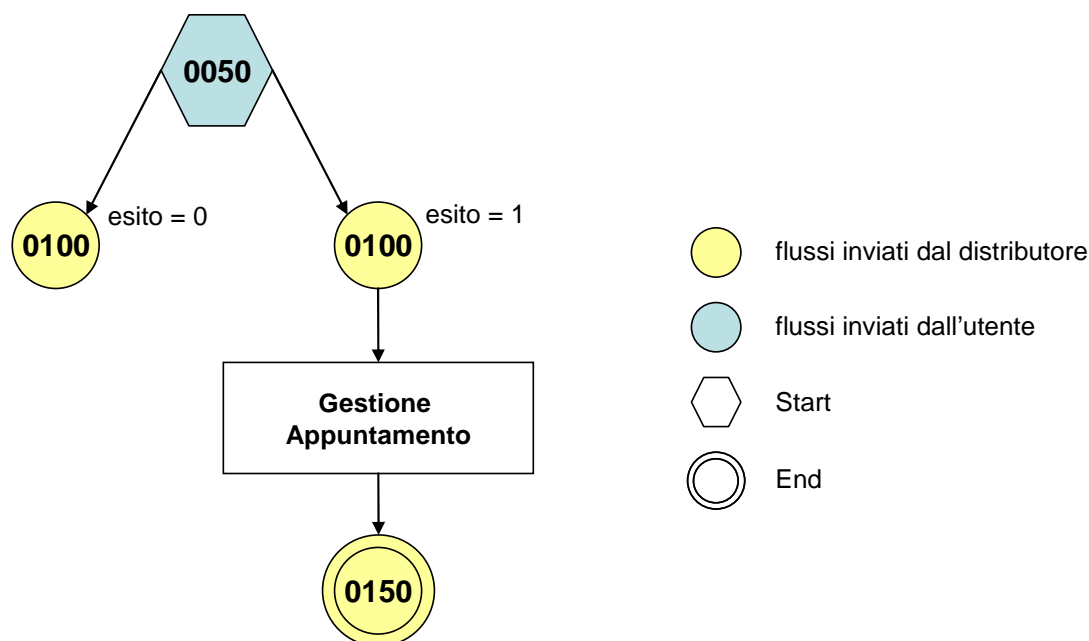
variazioni rispetto al flusso 4.1.1 definito dalle Istruzioni Operative

- aggiunto *codice flusso*, valore costante “0050”
- aggiunta la *partita iva* del cliente finale in alternativa al *codice fiscale*
- aggiunta la sezione indirizzo immobile (opzionale, da valorizzarsi se diversa da indirizzo di fornitura) composta dai campi obbligatori *toponimo*, *via*, *civico*, *cap*, *comune* e *provincia*

esempio xml valido

```
<?xml version="1.0" encoding="UTF-8"?>
<Prestazione xmlns:xsi="http://www.w3.org/2001/XMLSchema-instance"
xsi:noNamespaceSchemaLocation="file:./xsd/P/PM1_0050.xsd" cod_servizio="PM1" cod_flusso="0050">
  <IdentificativiRichiesta>
    <piva_utente>10465298924</piva_utente>
    <piva_distr>30386341571</piva_distr>
    <cod_prat_utente>4324324</cod_prat_utente>
  </IdentificativiRichiesta>
  <ClienteFinale>
    <Anagrafica>
      <rag_soc>Ditta ditta</rag_soc>
      <tel>58594958</tel>
      <piva>29669749315</piva>
    </Anagrafica>
  </ClienteFinale>
  <Fornitura>
    <UbicazioneImm>
      <toponimo>Piazza</toponimo>
      <via>nome piazza</via>
      <civ>34</civ>
      <cap>11055</cap>
      <comune>Venezia</comune>
      <prov>VE</prov>
    </UbicazioneImm>
  </Fornitura>
  <DatiTecnici>
    <cod_pdr>57974954305790</cod_pdr>
    <matr_mis>64337</matr_mis>
    <pot_tot_util>3200</pot_tot_util>
  </DatiTecnici>
  <note>note note note</note>
</Prestazione>
```

tracciato xls

| Sezione | Sezione obbligatoria | Nome campo | Campo obbligatorio (nella sezione) | Formato/Vincoli |
|--------------------------|----------------------|-----------------|--------------------------------------|------------------|
| N/A | | cod_servizio | si | "PM1" |
| | | cod_flusso | si | "0050" |
| IdentificativiRichiesta | Si | piva_utente | si | Numerico 11 |
| | | piva_distr | si | Numerico 11 |
| | | cod_prat_utente | si | Alfanumerico 15 |
| ClienteFinale/Anagrafica | Si | cognome | si se non valorizzato rag_soc | Alfanumerico 50 |
| | | nome | si se non valorizzato rag_soc | Alfanumerico 50 |
| | | rag_soc | si se non valorizzati nome e cognome | Alfanumerico 100 |
| | | cf | si, in alternativa a piva | Alfanumerico 16 |
| | | piva | si, in alternativa a cf | Numerico 11 |
| | | tel | si | Alfanumerico 20 |
| Fornitura/UbicazioneImm | No | toponimo | si | Alfanumerico 30 |
| | | via | si | Alfanumerico 100 |
| | | civ | si | Alfanumerico 10 |
| | | cap | si | Numerico 5 |
| | | comune | si | Alfanumerico 100 |
| | | prov | si | Alfanumerico 2 |
| DatiTecnici | Si | cod_pdr | si | Numerico 14 |
| | | matr_mis | no | Alfanumerico 20 |
| | | pot_tot_util | si | Double |
| N/A | | note | no | Alfanumerico 255 |

Tabella 5: PM1 - (0050) - Trasmissione al distributore della richiesta di preventivo di modifica impianto

4.2 PM1 (0100) “Trasmissione dell’esito della verifica di ammissibilità”

definizione schema xsd

```
<?xml version="1.0"?>
<xs:schema xmlns:xs="http://www.w3.org/2001/XMLSchema">
  <xs:include schemaLocation="../def_dati_tecnici.xsd"/>
  <xs:include schemaLocation="../def_cliente.xsd"/>
  <xs:include schemaLocation="../def_identificativi.xsd"/>
  <xs:element name="Prestazione">
    <xs:complexType>
      <xs:sequence>
        <xs:element name="IdentificativiRichiesta" type="IdentificativiRichiestaCodDistrOpt"/>
        <xs:element name="Ammissibilita" type="Ammissibilita"/>
        <xs:element name="DatiTecnici" type="PdrMatrOpt"/>
      </xs:sequence>
      <xs:attribute name="cod_flusso" type="xs:string" use="required" fixed="0100"/>
      <xs:attribute name="cod_servizio" type="xs:string" use="required" fixed="PM1"/>
    </xs:complexType>
  </xs:element>
</xs:schema>
```

variazioni rispetto al flusso 4.1.2 definito dalle Istruzioni Operative

- aggiunto *codice flusso*, valore costante “0100”
- aggiunto il campo *verifica di ammissibilità* con valori possibili 0 = NEGATIVO, 1 = POSITIVO
- aggiunto il *codice pratica distributore* da valorizzarsi solo nel caso di *verifica di ammissibilità* valorizzato a 1
- aggiunto il campo *codice PdR*, obbligatorio
- aggiunto il campo *matricola misuratore*, opzionale

esempio xml valido con esito negativo

```
<?xml version="1.0" encoding="UTF-8"?>
<Prestazione xmlns:xsi="http://www.w3.org/2001/XMLSchema-instance"
xsi:noNamespaceSchemaLocation="file:./xsd/P/PM1_0100.xsd" cod_flusso="0100" cod_servizio="PM1">
  <IdentificativiRichiesta>
    <piva_utente>85227851831</piva_utente>
    <piva_distr>88232076254</piva_distr>
    <cod_prat_utente>557484</cod_prat_utente>
    <cod_prat_distr>m5u6Vo9DRSdqno</cod_prat_distr>
  </IdentificativiRichiesta>
  <Ammissibilita>
    <verifica_amm>0</verifica_amm>
    <cod_causale>014</cod_causale>
    <motivazione>motivazione motivazione</motivazione>
  </Ammissibilita>
  <DatiTecnici>
    <cod_pdr>40843681698475</cod_pdr>
    <matr_mis>55748</matr_mis>
  </DatiTecnici>
</Prestazione>
```

tracciato xls

| Sezione | Sezione obbligatoria | Nome campo | Campo obbligatorio (nella sezione) | Formato/Vincoli |
|-------------------------|----------------------|--------------|------------------------------------|-----------------|
| N/A | | cod_servizio | si | “PM1” |
| | | cod_flusso | si | “0100” |
| IdentificativiRichiesta | Si | piva_utente | si | Numerico 11 |

| | | | | |
|---------------|----|-----------------|------------------------|--|
| | | piva_distr | si | Numerico 11 |
| | | cod_prat_utente | si | Alfanumerico 15 |
| | | cod_prat_distr | si se verifica_amm=1 * | Alfanumerico 15 |
| Ammissibilita | Si | verifica_amm | si | Numerico 0/1 (0 = Negativo, 1 = Positivo) |
| | | cod_causale | si se verifica_amm=0 * | Come da specifiche delibera 185 (001,002...) |
| | | motivazione | si se verifica_amm=0 * | Alfanumerico 255 |
| DatiTecnici | Si | cod_pdr | si | Numerico 14 |
| | | matr_mis | no | Alfanumerico 20 |

Tabella 6: PM1 - (0100) - Trasmissione dell'esito della verifica di ammissibilità

* Controlli applicativi (non modellabili in xsd)

4.3 PM1 (0200) "Trasmissione della data per secondo appuntamento"

definizione schema xsd

```
<?xml version="1.0"?>
<xs:schema xmlns:xs="http://www.w3.org/2001/XMLSchema">
  <xs:include schemaLocation="../def_dati_tecnici.xsd"/>
  <xs:include schemaLocation="../def_cliente.xsd"/>
  <xs:include schemaLocation="../def_identificativi.xsd"/>
  <xs:element name="Prestazione">
    <xs:complexType>
      <xs:sequence>
        <xs:element name="IdentificativiRichiesta" type="IdentificativiRichiestaCodDistr"/>
        <xs:element name="Appuntamento" type="ComunicazioneAppuntamento"/>
      </xs:sequence>
      <xs:attribute name="cod_servizio" type="xs:string" use="required" fixed="PM1"/>
      <xs:attribute name="cod_flusso" type="xs:string" use="required" fixed="0200"/>
    </xs:complexType>
  </xs:element>
</xs:schema>
```

variazioni rispetto al flusso 4.1.3 definito dalle Istruzioni Operative

- aggiunto codice flusso, valore costante "0200"

esempio xml valido

```
<?xml version="1.0" encoding="UTF-8"?>
<Prestazione xmlns:xsi="http://www.w3.org/2001/XMLSchema-instance"
  xsi:noNamespaceSchemaLocation="file:./xsd/P/PM1_0200.xsd"
  cod_servizio="PM1" cod_flusso="0200">
  <IdentificativiRichiesta>
    <piva_utente>53770773835</piva_utente>
    <piva_distr>33492805733</piva_distr>
    <cod_prat_utente>474388</cod_prat_utente>
    <cod_prat_distr>ry387337</cod_prat_distr>
  </IdentificativiRichiesta>
  <Appuntamento>
    <codice_appuntamento>FGW&l239IUAqw23</codice_appuntamento>
    <data_app>22/09/2088</data_app>
    <fascia_oraria>12:06/20:30</fascia_oraria>
  </Appuntamento>
</Prestazione>
```

tracciato xls

| Sezione | Sezione obbligatoria | Nome campo | Campo obbligatorio (nella sezione) | Formato/Vincoli |
|-------------------------|----------------------|---------------------|------------------------------------|---|
| N/A | | cod_servizio | si | “PM1” |
| | | cod_flusso | si | “0200” |
| IdentificativiRichiesta | Si | piva_utente | si | Numerico 11 |
| | | piva_distr | si | Numerico 11 |
| | | cod_prat_utente | si | Alfanumerico 15 |
| | | cod_prat_distr | si | Alfanumerico 15 |
| | | codice_appuntamento | si | Alfanumerico 15 |
| Appuntamento | Si | data_app | si | Alfanumerico 10 (data nel formato gg/mm/aaaa) |
| | | fascia_oraria | si | Alfanumerico 11 (fascia oraria nel formato hh:mm/hh:mm) |
| | | | | |

Tabella 7: PM1 - (0200) - Trasmissione della data per secondo appuntamento

4.4 PM1 (0150) “Trasmissione dell’esito della richiesta”

definizione schema xsd

```
<?xml version="1.0"?>
<xs:schema xmlns:xs="http://www.w3.org/2001/XMLSchema">
  <xs:include schemaLocation="../def_dati_tecnici.xsd"/>
  <xs:include schemaLocation="../def_cliente.xsd"/>
  <xs:include schemaLocation="../def_identificativi.xsd"/>
  <xs:element name="Prestazione">
    <xs:complexType>
      <xs:sequence>
        <xs:element name="IdentificativiRichiesta" type="IdentificativiRichiestaCodDistr"/>
        <xs:element name="Esito" type=" Conferma "/>
        <xs:element name="atti_autorizzativi" type="AttiAutorizzativi" minOccurs="0"/>
        <xs:element name="note" type="Stringa255" minOccurs="0"/>
        <xs:element name="rif_preventivo" type="Stringa255" minOccurs="0"/>
      </xs:sequence>
      <xs:attribute name="cod_servizio" type="xs:string" use="required" fixed="PM1"/>
      <xs:attribute name="cod_flusso" type="xs:string" use="required" fixed="0150"/>
    </xs:complexType>
  </xs:element>
</xs:schema>
```

variazioni rispetto al flusso 4.1.4 definito dalle Istruzioni Operative

- aggiunto *codice flusso*, valore costante “0150”
- aggiunto campo *riferimento preventivo* per la gestione dell’eventuale trasmissione del documento elettronico di preventivo

esempio xml valido

```
<?xml version="1.0" encoding="UTF-8"?>
<Prestazione xmlns:xsi="http://www.w3.org/2001/XMLSchema-instance"
  xsi:noNamespaceSchemaLocation="file:./xsd/P/PM1_0150.xsd"
  cod_servizio="PM1" cod_flusso="0150">
  <IdentificativiRichiesta>
    <piva_utente>17716924704</piva_utente>
    <piva_distr>05601523302</piva_distr>
    <cod_prat_utente>44637e</cod_prat_utente>
    <cod_prat_distr>5748ree</cod_prat_distr>
  </IdentificativiRichiesta>
  <Esito>1</Esito>
  <atti_autorizzativi>1</atti_autorizzativi>
  <note> note note </note>
  <rif_preventivo> mail: riferimenti </rif_preventivo>
```

tracciato xls

| <i>Sezione</i> | <i>Sezione obbligatoria</i> | <i>Nome campo</i> | <i>Campo obbligatorio (nella sezione)</i> | <i>Formato/Vincoli</i> |
|-------------------------|-----------------------------|-----------------------------|---|---|
| N/A | | cod_servizio | si | “PM1” |
| | | cod_flusso | si | “0150” |
| IdentificativiRichiesta | Si | piva_utente | si | Numerico 11 |
| | | piva_distr | si | Numerico 11 |
| | | cod_prat_utente | si | Alfanumerico 15 |
| | | cod_prat_distr | si | Alfanumerico 15 |
| N/A | | esito | si | Numerico 0/1 (0 = Negativo, 1 = Positivo) |
| N/A | | atti_autorizzativi | si se esito=1 * | Numerico 0/1 (0=No, 1=Si) |
| N/A | | note ** | no | Alfanumerico 255 |
| N/A | | rif_preventivo ² | no | Alfanumerico 255 |

Tabella 8: PM1 - (0150) - Trasmissione dell'esito della richiesta

* Controlli applicativi (non modellabili in xsd)

** Valorizzare con “SCADENZA TEMPI FISSAZIONE APPUNTAMENTO” nel caso di Esito negativo per mancata fissazione dell'appuntamento nei tempi prestabiliti

² Riferimento univoco al documento da trasmettere che ne consenta la rintracciabilità.

5 PR1 “PREVENTIVO RIMOZIONE IMPIANTO”



Figura 4: Servizio di Preventivo Rimozione Impianto PR1

5.1 PR1 (0050) “Trasmissione al distributore della richiesta di preventivo di rimozione impianto”

definizione schema xsd

```
<?xml version="1.0"?>
<xs:schema xmlns:xs="http://www.w3.org/2001/XMLSchema">
  <xs:include schemaLocation="../def_dati_tecnici.xsd"/>
  <xs:include schemaLocation="../def_cliente.xsd"/>
  <xs:include schemaLocation="../def_identificativi.xsd"/>
  <xs:element name="Prestazione">
    <xs:complexType>
      <xs:sequence>
        <xs:element name="IdentificativiRichiesta" type="IdentificativiRichiestaCodUtente"/>
        <xs:element name="ClienteFinale" type="ClienteFinale"/>
        <xs:element name="Fornitura" type="FornituraImm" minOccurs="0"/>
        <xs:element name="DatiTecnici" type="PdrMatrOpt"/>
        <xs:element name="note" type="Stringa255" minOccurs="0" />
      </xs:sequence>
      <xs:attribute name="cod_servizio" type="xs:string" use="required" fixed="PR1"/>
      <xs:attribute name="cod_flusso" type="xs:string" use="required" fixed="0050"/>
    </xs:complexType>
  </xs:element>
</xs:schema>
```

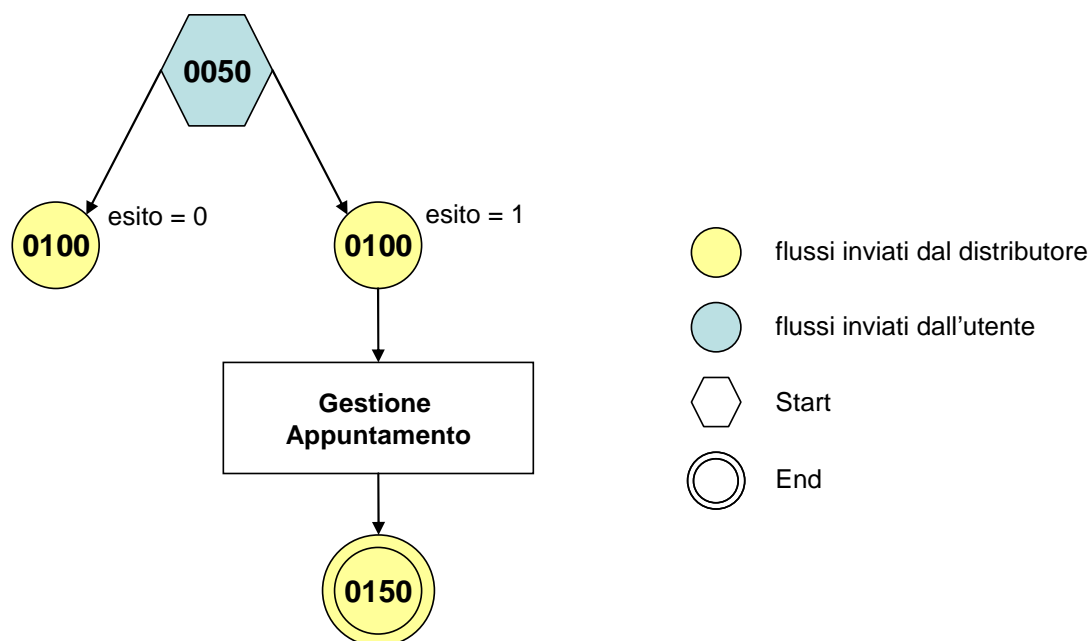
variazioni rispetto al flusso 4.1.1 definito dalle Istruzioni Operative

- aggiunto *codice flusso*, valore costante “0050”
- aggiunta la *partita iva* del cliente finale in alternativa al *codice fiscale*
- aggiunta la sezione indirizzo immobile (opzionale, da valorizzarsi se diversa da indirizzo di fornitura) composta dai campi obbligatori *toponimo*, *via*, *civico*, *cap*, *comune* e *provincia*

esempio xml valido

```
<?xml version="1.0" encoding="UTF-8"?>
<Prestazione xmlns:xsi="http://www.w3.org/2001/XMLSchema-instance"
xsi:noNamespaceSchemaLocation="file:./xsd/P/PR1_0050.xsd" cod_servizio="PR1" cod_flusso="0050">
  <IdentificativiRichiesta>
    <piva_utente>48946123090</piva_utente>
    <piva_distr>04744312118</piva_distr>
    <cod_prat_utente>ru38383 </cod_prat_utente>
  </IdentificativiRichiesta>
  <ClienteFinale>
    <Anagrafica>
      <cognome>Rossi</cognome>
      <nome>Mario</nome>
      <tel>55748432</tel>
      <piva>36121681799</piva>
    </Anagrafica>
  </ClienteFinale>
  <Fornitura>
    <UbicazioneImm>
      <toponimo>Via</toponimo>
      <via>via via</via>
      <civ>4/g</civ>
      <cap>24100</cap>
      <comune>comune </comune>
      <prov>PR</prov>
    </UbicazioneImm>
  </Fornitura>
  <DatiTecnici>
    <cod_pdr>24733079061232</cod_pdr>
    <matr_mis>4463372</matr_mis>
  </DatiTecnici>
  <note>note note note</note>
</Prestazione>
```

tracciato xls

| Sezione | Sezione obbligatoria | Nome campo | Campo obbligatorio (nella sezione) | Formato/Vincoli |
|--------------------------|----------------------|-----------------|--------------------------------------|------------------|
| N/A | | cod_servizio | si | "PR1" |
| | | cod_flusso | si | "0050" |
| IdentificativiRichiesta | Si | piva_utente | si | Numerico 11 |
| | | piva_distr | si | Numerico 11 |
| | | cod_prat_utente | si | Alfanumerico 15 |
| ClienteFinale/Anagrafica | Si | cognome | si se non valorizzato rag_soc | Alfanumerico 50 |
| | | nome | si se non valorizzato rag_soc | Alfanumerico 50 |
| | | rag_soc | si se non valorizzati nome e cognome | Alfanumerico 100 |
| | | cf | si | Alfanumerico 16 |
| | | piva | si, in alternativa a cf | Numerico 11 |
| | | tel | si | Alfanumerico 20 |
| Fornitura/UbicazioneImm | No | toponimo | si | Alfanumerico 30 |
| | | via | si | Alfanumerico 100 |
| | | civ | si | Alfanumerico 10 |
| | | cap | si | Numerico 5 |
| | | comune | si | Alfanumerico 100 |
| | | prov | si | Alfanumerico 2 |
| DatiTecnici | Si | cod_pdr | si | Numerico 14 |
| | | matr_mis | no | Alfanumerico 20 |
| N/A | | note | no | Alfanumerico 255 |

Tabella 9: PR1 - (0050) - Trasmissione al distributore della richiesta di preventivo di rimozione impianto

5.2 PR1 (0100) “Trasmissione dell’esito della verifica di ammissibilità”

definizione schema xsd

```
<?xml version="1.0"?>
<xs:schema xmlns:xs="http://www.w3.org/2001/XMLSchema">
  <xs:include schemaLocation="../def_dati_tecnici.xsd"/>
  <xs:include schemaLocation="../def_cliente.xsd"/>
  <xs:include schemaLocation="../def_identificativi.xsd"/>
  <xs:element name="Prestazione">
    <xs:complexType>
      <xs:sequence>
        <xs:element name="IdentificativiRichiesta" type="IdentificativiRichiestaCodDistrOpt"/>
        <xs:element name="Ammissibilita" type="Ammissibilita"/>
        <xs:element name="DatiTecnici" type="PdrMatrOpt"/>
      </xs:sequence>
      <xs:attribute name="cod_servizio" type="xs:string" use="required" fixed="PR1"/>
      <xs:attribute name="cod_flusso" type="xs:string" use="required" fixed="0100"/>
    </xs:complexType>
  </xs:element>
</xs:schema>
```

variazioni rispetto al flusso 4.1.2 definito dalle Istruzioni Operative

- aggiunto *codice flusso*, valore costante “0100”
- aggiunto il campo *verifica di ammissibilità* con valori possibili 0 = NEGATIVO, 1 = POSITIVO
- aggiunto il *codice pratica distributore* da valorizzarsi solo nel caso di *verifica di ammissibilità* valorizzato a 1
- aggiunto il campo *codice PdR*, obbligatorio
- aggiunto il campo *matricola misuratore*, opzionale

esempio xml valido con esito negativo

```
<?xml version="1.0" encoding="UTF-8"?>
<Prestazione xmlns:xsi="http://www.w3.org/2001/XMLSchema-instance"
  xsi:noNamespaceSchemaLocation="file:./xsd/P/PR1_0100.xsd"
  cod_servizio="PR1" cod_flusso="0100">
  <IdentificativiRichiesta>
    <piva_utente>14306347546</piva_utente>
    <piva_distr>12653768026</piva_distr>
    <cod_prat_utente>tgdNHKM</cod_prat_utente>
  </IdentificativiRichiesta>
  <Ammissibilita>
    <verifica_amm>0</verifica_amm>
    <cod_causale>015</cod_causale>
    <motivazione>motivazione motivazione</motivazione>
  </Ammissibilita>
  <DatiTecnici>
    <cod_pdr>09688061389560</cod_pdr>
    <matr_mis>44345</matr_mis>
  </DatiTecnici>
</Prestazione>
```

tracciato xls

| Sezione | Sezione obbligatoria | Nome campo | Campo obbligatorio (nella sezione) | Formato/Vincoli |
|-------------------------|----------------------|-----------------|------------------------------------|--|
| N/A | | cod_servizio | si | “PR1” |
| | | cod_flusso | si | “0100” |
| IdentificativiRichiesta | Si | piva_utente | si | Numerico 11 |
| | | piva_distr | si | Numerico 11 |
| | | cod_prat_utente | si | Alfanumerico 15 |
| | | cod_prat_distr | si se verifica_amm=1 * | Alfanumerico 15 |
| Ammissibilita | Si | verifica_amm | si | Numerico 0/1 (0 = Negativo, 1 = Positivo) |
| | | cod_causale | si se verifica_amm=0 * | Come da specifiche delibera 185 (001,002...) |
| | | motivazione | si se verifica_amm=0 * | Alfanumerico 255 |
| DatiTecnici | Si | cod_pdr | si | Numerico 14 |
| | | matr_mis | no | Alfanumerico 20 |

Tabella 10: PR1 - (0100) - Trasmissione dell’esito della verifica di ammissibilità

* Controlli applicativi (non modellabili in xsd)

5.3 PR1 (0200) “Trasmissione della data per secondo appuntamento”

definizione schema xsd

```
<?xml version="1.0"?>
<xs:schema xmlns:xs="http://www.w3.org/2001/XMLSchema">
  <xs:include schemaLocation="../def_dati_tecnici.xsd"/>
  <xs:include schemaLocation="../def_cliente.xsd"/>
  <xs:include schemaLocation="../def_identificativi.xsd"/>
  <xs:element name="Prestazione">
    <xs:complexType>
      <xs:sequence>
        <xs:element name="IdentificativiRichiesta" type="IdentificativiRichiestaCodDistr"/>
        <xs:element name="Appuntamento" type="ComunicazioneAppuntamento"/>
      </xs:sequence>
      <xs:attribute name="cod_servizio" type="xs:string" use="required" fixed="PR1"/>
      <xs:attribute name="cod_flusso" type="xs:string" use="required" fixed="0200"/>
    </xs:complexType>
  </xs:element>
</xs:schema>
```

variazioni rispetto al flusso 4.1.3 definito dalle Istruzioni Operative

- aggiunto codice flusso, valore costante “0200”

esempio xml valido

```
<?xml version="1.0" encoding="UTF-8"?>
<Prestazione xmlns:xsi="http://www.w3.org/2001/XMLSchema-instance"
  xsi:noNamespaceSchemaLocation="file:./xsd/P/PR1_0200.xsd"
  cod_servizio="PR1" cod_flusso="0200">
  <IdentificativiRichiesta>
    <piva_utente>06882490522</piva_utente>
    <piva_distr>07862412289</piva_distr>
    <cod_prat_utente>ihr6</cod_prat_utente>
    <cod_prat_distr>58849re</cod_prat_distr>
  </IdentificativiRichiesta>
  <Appuntamento>
    <codice_appuntamento>FGW&1239IUAqw23</codice_appuntamento>
```

```

<data_app>01/07/1913</data_app>
<fascia_oraria>18:08/22:52</fascia_oraria>
</Appuntamento>
</Prestazione>

```

tracciato xls

| Sezione | Sezione obbligatoria | Nome campo | Campo obbligatorio (nella sezione) | Formato/Vincoli |
|-------------------------|----------------------|---------------------|------------------------------------|---|
| N/A | | cod_servizio | si | “PR1” |
| | | cod_flusso | si | “0200” |
| IdentificativiRichiesta | Si | piva_utente | si | Numerico 11 |
| | | piva_distr | si | Numerico 11 |
| | | cod_prat_utente | si | Alfanumerico 15 |
| | | cod_prat_distr | si | Alfanumerico 15 |
| Appuntamento | Si | codice_appuntamento | si | Alfanumerico 15 |
| | | data_app | si | Alfanumerico 10 (data nel formato gg/mm/aaaa) |
| | | fascia_oraria | si | Alfanumerico 11 (fascia oraria nel formato hh:mm/hh:mm) |

Tabella 11: PR1 - (0200) - Trasmissione della data per secondo appuntamento

5.4 PR1 (0150) “Trasmissione dell’esito della richiesta”

definizione schema xsd

```

<?xml version="1.0"?>
<xs:schema xmlns:xs="http://www.w3.org/2001/XMLSchema">
  <xs:include schemaLocation="../def_dati_tecnici.xsd"/>
  <xs:include schemaLocation="../def_cliente.xsd"/>
  <xs:include schemaLocation="../def_identificativi.xsd"/>
  <xs:element name="Prestazione">
    <xs:complexType>
      <xs:sequence>
        <xs:element name="IdentificativiRichiesta" type="IdentificativiRichiestaCodDistr"/>
        <xs:element name="Esito" type=" Conferma"/>
        <xs:element name="atti_autorizzativi" type="AttiAutorizzativi" minOccurs="0"/>
        <xs:element name="note" type="Stringa255" minOccurs="0"/>
        <xs:element name="rif_preventivo" type="Stringa255" minOccurs="0"/>
      </xs:sequence>
      <xs:attribute name="cod_servizio" type="xs:string" use="required" fixed="PR1"/>
      <xs:attribute name="cod_flusso" type="xs:string" use="required" fixed="0150"/>
    </xs:complexType>
  </xs:element>
</xs:schema>

```

variazioni rispetto al flusso 4.1.4 definito dalle Istruzioni Operative

- aggiunto *codice flusso*, valore costante “0150”
- aggiunto campo *riferimento preventivo* per la gestione dell’eventuale trasmissione del documento elettronico di preventivo

esempio xml valido

```

<?xml version="1.0" encoding="UTF-8"?>
<Prestazione xmlns:xsi="http://www.w3.org/2001/XMLSchema-instance"
  xsi:noNamespaceSchemaLocation="file:./xsd/P/PR1_0150.xsd"
  cod_servizio="PR1" cod_flusso="0150">
  <IdentificativiRichiesta>

```

```

    <piva_utente>94483629852</piva_utente>
    <piva_distr>36542010128</piva_distr>
    <cod_prat_utente>443432e</cod_prat_utente>
    <cod_prat_distr>ry37372</cod_prat_distr>
  </IdentificativiRichiesta>
  <Esito>1</Esito>
  <atti_autorizzativi>1</atti_autorizzativi>
  <note>note note</note>
  <rif_preventivo> mail: riferimenti </rif_preventivo>
</Prestazione>

```

tracciato xls

| Sezione | Sezione obbligatoria | Nome campo | Campo obbligatorio (nella sezione) | Formato/Vincoli |
|-------------------------|----------------------|-----------------------------|------------------------------------|---|
| N/A | | cod_servizio | si | “PR1” |
| | | cod_flusso | si | “0150” |
| IdentificativiRichiesta | Si | piva_utente | si | Numerico 11 |
| | | piva_distr | si | Numerico 11 |
| | | cod_prat_utente | si | Alfanumerico 15 |
| | | cod_prat_distr | si | Alfanumerico 15 |
| N/A | | esito | si | Numerico 0/1 (0 = Negativo, 1 = Positivo) |
| N/A | | atti_autorizzativi | si se esito=1 * | Numerico 0/1 (0=No, 1=Si) |
| N/A | | note ** | no | Alfanumerico 255 |
| N/A | | rif_preventivo ³ | no | Alfanumerico 255 |

Tabella 12: PR1 - (0150) - Trasmissione dell’esito della richiesta

* Controlli applicativi (non modellabili in xsd)

** Valorizzare con “SCADENZA TEMPI FISSAZIONE APPUNTAMENTO” nel caso di Esito negativo per mancata fissazione dell’appuntamento nei tempi prestabiliti

³ Riferimento univoco al documento da trasmettere che ne consenta la rintracciabilità.

6 E01 “ESECUZIONE LAVORI “



Figura 5: Servizio di Esecuzione Lavori E01

6.1 E01 (0050) “Trasmissione al distributore della richiesta lavori da preventivo”

definizione schema xsd

```
<?xml version="1.0"?>
<xs:schema xmlns:xs="http://www.w3.org/2001/XMLSchema">
  <xs:include schemaLocation="../def_dati_tecnici.xsd"/>
  <xs:include schemaLocation="../def_cliente.xsd"/>
  <xs:include schemaLocation="../def_identificativi.xsd"/>
  <xs:element name="Prestazione">
    <xs:complexType>
      <xs:sequence>
        <xs:element name="IdentificativiRichiesta" type="IdentificativiRichiestaCodPrev"/>
        <xs:element name="ClienteFinale" type="ClienteFinaleNoCF"/>
        <xs:element name="Fornitura" type="FornituraImm" minOccurs="0"/>
        <xs:element name="note" type="Stringa255" minOccurs="0" />
      </xs:sequence>
      <xs:attribute name="cod_servizio" type="xs:string" use="required" fixed="E01"/>
      <xs:attribute name="cod_flusso" type="xs:string" use="required" fixed="0050"/>
    </xs:complexType>
  </xs:element>
</xs:schema>
```

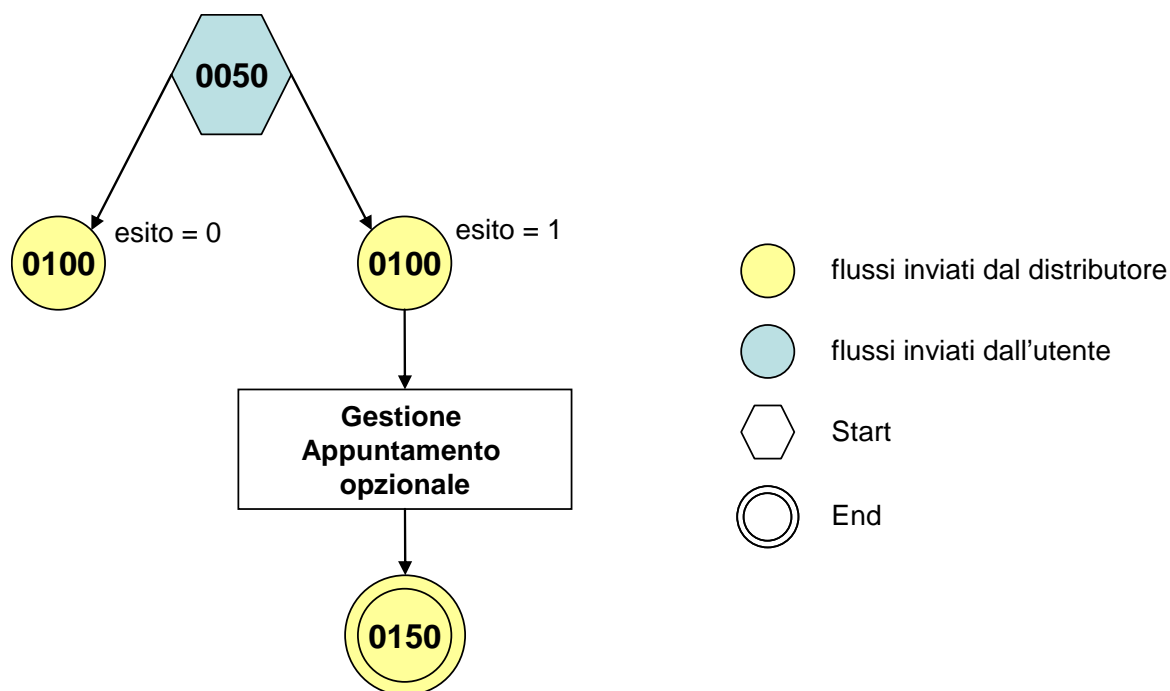
variazioni rispetto al flusso 4.2.1 definito dalle Istruzioni Operative

- aggiunto *codice flusso*, valore costante “0050”
- aggiunta la sezione indirizzo immobile (opzionale, da valorizzarsi se diversa da indirizzo di fornitura) composta dai campi obbligatori *toponimo*, *via*, *civico*, *cap*, *comune* e *provincia*
- aggiunto campo *note*, opzionale

esempio xml valido

```

<?xml version="1.0" encoding="UTF-8"?>
<Prestazione xmlns:xsi="http://www.w3.org/2001/XMLSchema-instance"
xsi:noNamespaceSchemaLocation="file:./xsd/E/E01_0050.xsd" cod_servizio="E01" cod_flusso="0050">
  <IdentificativiRichiesta>
    <piva_utente>60170145346</piva_utente>
    <piva_distr>25645810771</piva_distr>
    <cod_prat_utente>3372283</cod_prat_utente>
    <cod_prev_distr>4476373</cod_prev_distr>
  </IdentificativiRichiesta>
  <ClienteFinale>
    <Anagrafica>
      <rag_soc>ditta nome</rag_soc>
      <tel>556474437</tel>
    </Anagrafica>
  </ClienteFinale>
  <Fornitura>
    <UbicazioneImm>
      <toponimo>Piazza</toponimo>
      <via>nome nome</via>
      <civ>453</civ>
      <cap>70194</cap>
      <comune>comune comune</comune>
      <prov>TH</prov>
    </UbicazioneImm>
  </Fornitura>
  <note>note note note</note>
</Prestazione>

```

tracciato xls

| Sezione | Sezione obbligatoria | Nome campo | Campo obbligatorio (nella sezione) | Formato/Vincoli |
|--------------------------|----------------------|-----------------|--------------------------------------|------------------|
| N/A | | cod_servizio | si | "E01" |
| | | cod_flusso | si | "0050" |
| IdentificativiRichiesta | Si | piva_utente | si | Numerico 11 |
| | | piva_distr | si | Numerico 11 |
| | | cod_prat_utente | si | Alfanumerico 15 |
| | | cod_prev_distr | si | Alfanumerico 15 |
| | | | | |
| ClienteFinale/Anagrafica | Si | cognome | si se non valorizzato rag_soc | Alfanumerico 50 |
| | | nome | si se non valorizzato rag_soc | Alfanumerico 50 |
| | | rag_soc | si se non valorizzati nome e cognome | Alfanumerico 100 |
| | | tel | si | Alfanumerico 20 |
| Fornitura/UbicazioneImm | No | toponimo | si | Alfanumerico 30 |
| | | via | si | Alfanumerico 100 |
| | | civ | si | Alfanumerico 10 |
| | | cap | si | Numerico 5 |
| | | comune | si | Alfanumerico 100 |
| | | prov | si | Alfanumerico 2 |
| N/A | | note | no | Alfanumerico 255 |

Tabella 13: E01 - (0050) - Trasmissione al distributore della richiesta lavori da preventivo

6.2 E01 (0100) "Trasmissione dell'esito della verifica di ammissibilità"

definizione schema xsd

```

<?xml version="1.0"?>
<xs:schema xmlns:xs="http://www.w3.org/2001/XMLSchema">
  <xs:include schemaLocation="../def_dati_tecnici.xsd"/>
  <xs:include schemaLocation="../def_cliente.xsd"/>
  <xs:include schemaLocation="../def_identificativi.xsd"/>

```

```

<xs:element name="Prestazione">
  <xs:complexType>
    <xs:sequence>
      <xs:element name="IdentificativiRichiesta"
type="IdentificativiRichiestaCodDistrOptCodPrev"/>
      <xs:element name="Ammissibilita" type="Ammissibilita"/>
    </xs:sequence>
    <xs:attribute name="cod_servizio" type="xs:string" use="required" fixed="E01"/>
    <xs:attribute name="cod_flusso" type="xs:string" use="required" fixed="0100"/>
  </xs:complexType>
</xs:element>
</xs:schema>

```

variazioni rispetto al flusso 4.2.2 definito dalle Istruzioni Operative

- aggiunto *codice flusso*, valore costante “0100”
- aggiunto il campo *verifica di ammissibilità* con valori possibili 0 = NEGATIVO, 1 = POSITIVO
- aggiunto il *codice pratica distributore* da valorizzarsi solo nel caso di *verifica di ammissibilità* valorizzato a 1

esempio xml valido con esito negativo

```

<?xml version="1.0" encoding="UTF-8"?>
<Prestazione xmlns:xsi="http://www.w3.org/2001/XMLSchema-instance"
xsi:noNamespaceSchemaLocation="file:./xsd/E/E01_0100.xsd"
cod_servizio="E01" cod_flusso="0100">
  <IdentificativiRichiesta>
    <piva_utente>06069245906</piva_utente>
    <piva_distr>03431607468</piva_distr>
    <cod_prat_utente>o6Gd5BVIac5Yt</cod_prat_utente>
    <cod_prev_distr>TD5IY2R-yfVX_</cod_prev_distr>
  </IdentificativiRichiesta>
  <Ammissibilita>
    <verifica_amm>0</verifica_amm>
    <cod_causale>018</cod_causale>
    <motivazione>motivazione motivazione</motivazione>
  </Ammissibilita>
</Prestazione>

```

tracciato xls

| Sezione | Sezione obbligatoria | Nome campo | Campo obbligatorio (nella sezione) | Formato/Vincoli |
|-------------------------|----------------------|-----------------|------------------------------------|--|
| N/A | | cod_servizio | si | “E01” |
| | | cod_flusso | si | “0100” |
| IdentificativiRichiesta | Si | piva_utente | si | Numerico 11 |
| | | piva_distr | si | Numerico 11 |
| | | cod_prat_utente | si | Alfanumerico 15 |
| | | cod_prev_distr | si | Alfanumerico 15 |
| | | cod_prat_distr | si se verifica_amm=1 * | Alfanumerico 15 |
| Ammissibilita | Si | verifica_amm | si | Numerico 0/1 (0 = Negativo, 1 = Positivo) |
| | | cod_causale | si se verifica_amm=0 * | Come da specifiche delibera 185 (001,002...) |
| | | motivazione | si se verifica_amm=0 * | Alfanumerico 255 |

Tabella 14: E01 - (0100) - Trasmissione dell’esito della verifica di ammissibilità

* Controlli applicativi (non modellabili in xsd)

6.3 E01 (0200) “Trasmissione della data per secondo appuntamento”

definizione schema xsd

```
<?xml version="1.0"?>
<xs:schema xmlns:xs="http://www.w3.org/2001/XMLSchema">
  <xs:include schemaLocation="../def_dati_tecnici.xsd"/>
  <xs:include schemaLocation="../def_cliente.xsd"/>
  <xs:include schemaLocation="../def_identificativi.xsd"/>
  <xs:element name="Prestazione">
    <xs:complexType>
      <xs:sequence>
        <xs:element name="IdentificativiRichiesta" type="IdentificativiRichiestaCodDistr"/>
        <xs:element name="Appuntamento" type="ComunicazioneAppuntamento"/>
      </xs:sequence>
      <xs:attribute name="cod_servizio" type="xs:string" use="required" fixed="E01"/>
      <xs:attribute name="cod_flusso" type="xs:string" use="required" fixed="0200"/>
    </xs:complexType>
  </xs:element>
</xs:schema>
```

variazioni rispetto al flusso 4.2.3 definito dalle Istruzioni Operative

- aggiunto *codice flusso*, valore costante “0200”

esempio xml valido

```
<?xml version="1.0" encoding="UTF-8"?>
<Prestazione xmlns:xsi="http://www.w3.org/2001/XMLSchema-instance"
  xsi:noNamespaceSchemaLocation="file:./xsd/E/E01_0200.xsd"
  cod_servizio="E01" cod_flusso="0200">
  <IdentificativiRichiesta>
    <piva_utente>54780109273</piva_utente>
    <piva_distr>29656728535</piva_distr>
    <cod_prat_utente>C7U2oPeEt0hhA</cod_prat_utente>
    <cod_prat_distr>fRPwF6dTy6pS1WC</cod_prat_distr>
  </IdentificativiRichiesta>
  <Appuntamento>
    <codice_appuntamento>FGW&l239IUAqw23</codice_appuntamento>
    <data_app>13/06/2026</data_app>
    <fascia_oraria>23:20/20:43</fascia_oraria>
  </Appuntamento>
</Prestazione>
```

tracciato xls

| Sezione | Sezione obbligatoria | Nome campo | Campo obbligatorio (nella sezione) | Formato/Vincoli |
|-------------------------|----------------------|---------------------|------------------------------------|---|
| N/A | | cod_servizio | si | “E01” |
| | | cod_flusso | si | “0200” |
| IdentificativiRichiesta | Si | piva_utente | si | Numerico 11 |
| | | piva_distr | si | Numerico 11 |
| | | cod_prat_utente | si | Alfanumerico 15 |
| | | cod_prat_distr | si | Alfanumerico 15 |
| Appuntamento | Si | codice_appuntamento | si | Alfanumerico 15 |
| | | data_app | si | Alfanumerico 10 (data nel formato gg/mm/aaaa) |
| | | fascia_oraria | si | Alfanumerico 11 (fascia oraria nel formato hh:mm/hh:mm) |

Tabella 15: E01 - (0200) - Trasmissione della data per secondo appuntamento

6.4 E01 (0150) “Trasmissione dell’esito della richiesta”

definizione schema xsd

```
<?xml version="1.0"?>
<xs:schema xmlns:xs="http://www.w3.org/2001/XMLSchema">
  <xs:include schemaLocation="../def_dati_tecnici.xsd"/>
  <xs:include schemaLocation="../def_cliente.xsd"/>
  <xs:include schemaLocation="../def_identificativi.xsd"/>
  <xs:element name="Prestazione">
    <xs:complexType>
      <xs:sequence>
        <xs:element name="IdentificativiRichiesta" type="IdentificativiRichiestaCodPrev"/>
        <xs:element name="Esito" type="Conferma"/>
        <xs:element name="DatiTecnici" type="PdrMultiple"/>
        <xs:element name="note" type="Stringa255" minOccurs="0"/>
      </xs:sequence>
      <xs:attribute name="cod_servizio" type="xs:string" use="required" fixed="E01"/>
      <xs:attribute name="cod_flusso" type="xs:string" use="required" fixed="0150"/>
    </xs:complexType>
  </xs:element>
</xs:schema>
```

variazioni rispetto al flusso 4.2.4 definito dalle Istruzioni Operative

- aggiunto *codice flusso*, valore costante “0150”
- aggiunto il campo *Codice REMI*
- il campo *codice PdR* può essere ripetuto da 0 a n volte, con $n \geq 0$, con le regole riportate in dettaglio di seguito in questo paragrafo
- ogni ripetizione del *codice PdR* può essere seguita da una sezione opzionale, denominata indirizzo di fornitura, costituita dai campi
 - *toponimo*, obbligatorio
 - *via*, obbligatorio
 - *civ*, obbligatorio
 - *cap*, obbligatorio
 - *comune*, obbligatorio
 - *prov*, obbligatorio
 - *scala*, opzionale
 - *piano*, opzionale
 - *int*, opzionale
 - *istat*, obbligatorio
- aggiunta la sezione dati tecnici, obbligatoria, definita dai campi:
 - *matricola misuratore*, opzionale
 - *segnante misuratore*, opzionale
 - *stato contatore*, opzionale con valori ammessi 2 = RIMOSSO, 1 = APERTO, 0 = SIGILLATO
 - *matricola convertitore*, opzionale
 - *segnante convertitore*, opzionale
 - *sostituzione misuratore*, obbligatorio con valori ammessi SI/NO
 - *matricola nuovo misuratore*, obbligatorio se *sostituzione misuratore* = SI
 - *numero cifre nuovo misuratore*, obbligatorio se *sostituzione misuratore* = SI
 - *classe nuovo misuratore*, obbligatorio se *sostituzione misuratore* = SI
 - *anno fabbricazione nuovo misuratore*, obbligatorio se *sostituzione misuratore* = SI
 - *stato nuovo misuratore*, obbligatorio se *sostituzione misuratore* = SI con valori ammessi 1 = APERTO, 0 = SIGILLATO
 - *segnante nuovo misuratore*, obbligatorio se *sostituzione misuratore* = SI

- *sostituzione convertitore*, obbligatorio con valori ammessi SI/NO
- *matricola nuovo convertitore*, obbligatorio se *sostituzione convertitore* = SI
- *segnante nuovo convertitore*, obbligatorio se *sostituzione convertitore* = SI
- aggiunto campo *note*, opzionale
- modificato il campo *acc_229* in *acc_mis* con valori ammissibili:
 - 1 = Misuratore accessibile
 - 2 = Misuratore non accessibile
 - 3 = Misuratore con accessibilità parziale

esempio xml valido

```
<?xml version="1.0" encoding="UTF-8"?>
<Prestazione xmlns:xsi="http://www.w3.org/2001/XMLSchema-instance"
xsi:noNamespaceSchemaLocation="file:./xsd/E/E01_0150.xsd" cod_servizio="E01" cod_flusso="0150">
  <IdentificativiRichiesta>
    <piva_utente>42321249770</piva_utente>
    <piva_distr>57370383145</piva_distr>
    <cod_prat_utente>y33732</cod_prat_utente>
    <cod_prev_distr>vf4334</cod_prev_distr>
  </IdentificativiRichiesta>
  <Esito>1</Esito>
  <DatiTecnici>
    <data_esecuzione>04/11/2067</data_esecuzione>
    <acc_mis>2</acc_mis>
    <cod_remi>I109A2662F9787</cod_remi>
    <PdR>
      <cod_pdr>20808695789444</cod_pdr>
      <Fornitura>
        <toponimo>Via</toponimo>
        <via>nome via</via>
        <civ>334</civ>
        <cap>33554</cap>
        <comune>comune comune</comune>
        <prov>PR</prov>
        <scala>34/B</scala>
        <piano>3</piano>
        <int>4</int>
        <istat>607210</istat>
      </Fornitura>
    </PdR>
    <PdR>
      <cod_pdr>99929892039009</cod_pdr>
      <Fornitura>
        <toponimo>Piazza</toponimo>
        <via>nome nome</via>
        <civ>3</civ>
        <cap>13907</cap>
        <comune>comune comune</comune>
        <prov>PR</prov>
        <scala>I</scala>
        <piano>3</piano>
        <int>34</int>
        <istat>997470</istat>
      </Fornitura>
    </PdR>
    <matr_mis>556437</matr_mis>
    <segn_mis>000000000</segn_mis>
    <stato_mis>1</stato_mis>
    <matr_conv>556437</matr_conv>
    <segn_conv>000000000</segn_conv>
    <sost_mis>NO</sost_mis>
    <matr_nuovo_mis>556447</matr_nuovo_mis>
  </DatiTecnici>
</Prestazione>
```

```

<n_cifre_nuovo_mis>5</n_cifre_nuovo_mis>
<classe_nuovo_mis>G4</classe_nuovo_mis>
<anno_fabb_nuovo_mis>1970</anno_fabb_nuovo_mis>
<stato_nuovo_mis>0</stato_nuovo_mis>
<segn_nuovo_mis>000000000</segn_nuovo_mis>
<sost_conv>SI</sost_conv>
<matr_nuovo_conv>66473</matr_nuovo_conv>
<segn_nuovo_conv>000000000</segn_nuovo_conv>
</DatiTecnici>
<note>note note note</note>
</Prestazione>

```

tracciato xls

| Sezione | Sezione obbligatoria | Nome campo | Campo obbligatorio (nella sezione) | Formato/Vincoli |
|---------------------------|----------------------|---------------------|------------------------------------|--|
| N/A | | cod_servizio | si | "E01" |
| | | cod_flusso | si | "0150" |
| IdentificativiRichiesta | Si | piva_utente | si | Numerico 11 |
| | | piva_distr | si | Numerico 11 |
| | | cod_prat_utente | si | Alfanumerico 15 |
| | | cod_prev_distr | si | Alfanumerico 15 |
| N/A | | Esito | si | Numerico 0/1 (0 = Negativo, 1 = Positivo) |
| DatiTecnici | Si | data_esecuzione | si | Alfanumerico 10 (data nel formato gg/mm/aaaa) |
| | | acc_mis | si | Numerico 1/2/3 (1 = Misuratore accessibile, 2 = Misuratore non accessibile, 3 = Misuratore con accessibilità parziale) |
| | | cod_remi | si | Alfanumerico 14 |
| DatiTecnici/PdR | No * | cod_pdr | si | Numerico 14 |
| DatiTecnici/PdR/Fornitura | No * | toponimo | si | Alfanumerico 30 |
| | | via | si | Alfanumerico 100 |
| | | civ | si | Alfanumerico 10 |
| | | cap | si | Numerico 5 |
| | | comune | si | Alfanumerico 100 |
| | | prov | si | Alfanumerico 2 |
| | | scala | no | Alfanumerico 10 |
| | | piano | no | Alfanumerico 10 |
| | | int | no | Alfanumerico 10 |
| | | istat | si | Numerico 6 |
| DatiTecnici | Si | matr_mis | no | Alfanumerico 20 |
| | | segn_mis | no | Numerico 9 |
| | | stato_mis | no | Numerico 0/1/2 (0=SIGILLATO, 1=APERTO, 2=RIMOSSO) |
| | | matr_conv | no | Alfanumerico 20 |
| | | segn_conv | no | Numerico 9 |
| | | sost_mis | si | SI/NO |
| | | matr_nuovo_mis | si se sost_mis=SI * | Alfanumerico 20 |
| | | n_cifre_nuovo_mis | si se sost_mis=SI * | Intero |
| | | classe_nuovo_mis | si se sost_mis=SI * | Alfanumerico 10 |
| | | anno_fabb_nuovo_mis | si se sost_mis=SI * | Alfanumerico 4 (data nel formato aaaa) |
| | | stato_nuovo_mis | si se sost_mis=SI * | Numerico 0/1 (0 = SIGILLATO, 1 = APERTO) |
| | | segn_nuovo_mis | si se sost_mis=SI * | Numerico 9 |
| | | sost_conv | si | SI/NO |
| | | matr_nuovo_conv | si se sost_conv=SI * | Alfanumerico 20 |
| | | segn_nuovo_conv | si se sost_conv=SI * | Numerico 9 |
| N/A | | note ** | no | Alfanumerico 255 |

Tabella 16: E01 - (0150) - Trasmissione dell'esito della richiesta

* Controlli applicativi (non modellabili in xsd)

- se esito relativo a servizio PM1 o PR1 allora
 - il *cod_pdr* è obbligatorio e deve essere specificato solo una volta
 - l'indirizzo di fornitura è opzionale
- se esito relativo al servizio PN1 allora
 - se esito positivo
 - i *cod_pdr* con il relativo indirizzo di fornitura vanno ripetuti un numero di volte pari al numero di punti gas costruiti attraverso la ripetizione dell'intera riga xls
 - l'indirizzo di fornitura relativo al pdr è opzionale
 - se esito negativo
 - *cod_pdr* e indirizzo di fornitura non devono essere valorizzati

** Valorizzare con "SCADENZA TEMPI FISSAZIONE APPUNTAMENTO" nel caso di Esito negativo per mancata fissazione dell'appuntamento nei tempi prestabiliti

7 D01 “DISATTIVAZIONE DELLA FORNITURA SU RICHIESTA DEL CLIENTE FINALE”



Figura 6: Servizio di Disattivazione della fornitura su richiesta del cliente finale D01

7.1 D01 (0050) “Trasmissione al distributore della richiesta di disattivazione su richiesta del cliente finale”

definizione schema xsd

```
<?xml version="1.0"?>
<xs:schema xmlns:xs="http://www.w3.org/2001/XMLSchema">
  <xs:include schemaLocation="../def_dati_tecnici.xsd"/>
  <xs:include schemaLocation="../def_cliente.xsd"/>
  <xs:include schemaLocation="../def_identificativi.xsd"/>
  <xs:element name="Prestazione">
    <xs:complexType>
      <xs:sequence>
        <xs:element name="IdentificativiRichiesta" type="IdentificativiRichiestaCodUtente"/>
        <xs:element name="ClienteFinale" type="ClienteFinaleNoCF"/>
        <xs:element name="Fornitura" type="FornituraImm" minOccurs="0"/>
        <xs:element name="DatiTecnici" type="PdrMatr"/>
        <xs:element name="note" type="Stringa255" minOccurs="0" />
      </xs:sequence>
      <xs:attribute name="cod_servizio" type="xs:string" use="required" fixed="D01"/>
      <xs:attribute name="cod_flusso" type="xs:string" use="required" fixed="0050"/>
    </xs:complexType>
  </xs:element>
</xs:schema>
```

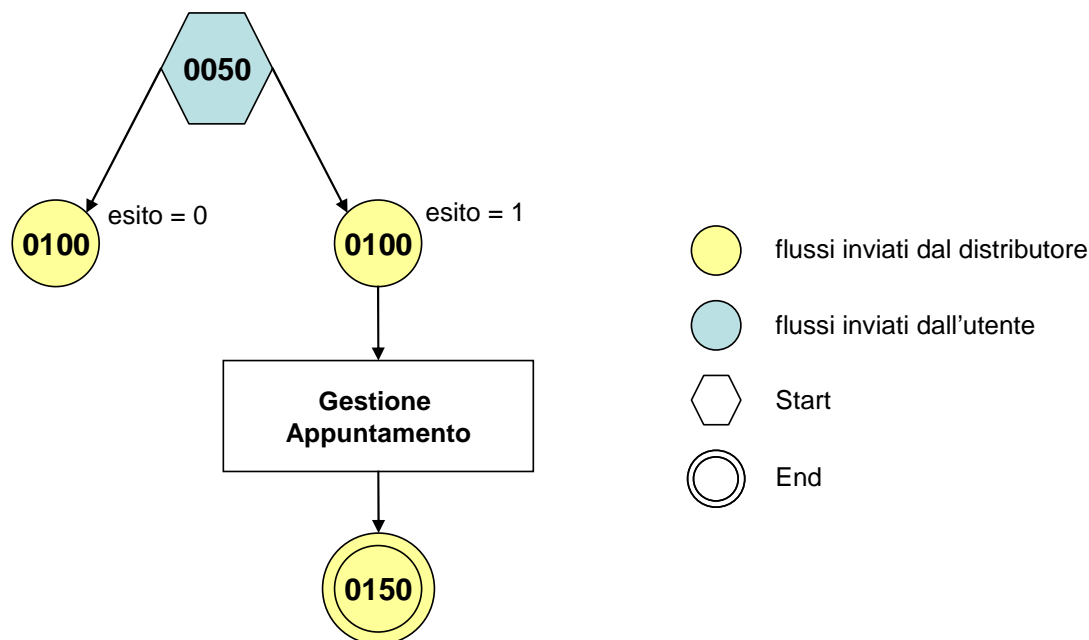
variazioni rispetto al flusso 4.3.1 definito dalle Istruzioni Operative

- aggiunto *codice flusso*, valore costante “0050”
- aggiunta la sezione indirizzo immobile (opzionale, da valorizzarsi se diversa da indirizzo di fornitura) composta dai campi obbligatori *toponimo*, *via*, *civico*, *cap*, *comune* e *provincia*
- aggiunto campo *note*, opzionale

esempio xml valido

```
<?xml version="1.0" encoding="UTF-8"?>
<Prestazione xmlns:xsi="http://www.w3.org/2001/XMLSchema-instance"
xsi:noNamespaceSchemaLocation="file:./xsd/D/D01_0050.xsd" cod_servizio="D01" cod_flusso="0050">
  <IdentificativiRichiesta>
    <piva_utente>67749544154</piva_utente>
    <piva_distr>44855071339</piva_distr>
    <cod_prat_utente>55673</cod_prat_utente>
  </IdentificativiRichiesta>
  <ClienteFinale>
    <Anagrafica>
      <rag_soc>società</rag_soc>
      <tel>5567334</tel>
    </Anagrafica>
  </ClienteFinale>
  <Fornitura>
    <UbicazioneImm>
      <toponimo>via</toponimo>
      <via>nome nome</via>
      <civ>U</civ>
      <cap>01630</cap>
      <comune>comune comune</comune>
      <prov>VE</prov>
    </UbicazioneImm>
  </Fornitura>
  <DatiTecnici>
    <cod_pdr>19068957605878</cod_pdr>
    <matr_mis>556473</matr_mis>
  </DatiTecnici>
  <note>note note</note>
</Prestazione>
```

tracciato xls

| Sezione | Sezione obbligatoria | Nome campo | Campo obbligatorio (nella sezione) | Formato/Vincoli |
|--------------------------|----------------------|-----------------|--------------------------------------|------------------|
| N/A | | cod_servizio | si | "D01" |
| | | cod_flusso | si | "0050" |
| IdentificativiRichiesta | Si | piva_utente | si | Numerico 11 |
| | | piva_distr | si | Numerico 11 |
| | | cod_prat_utente | si | Alfanumerico 15 |
| ClienteFinale/Anagrafica | Si | cognome | si se non valorizzato rag_soc | Alfanumerico 50 |
| | | nome | si se non valorizzato rag_soc | Alfanumerico 50 |
| | | rag_soc | si se non valorizzati nome e cognome | Alfanumerico 100 |
| | | tel | si | Alfanumerico 20 |
| Fornitura/UbicazioneImm | No | toponimo | si | Alfanumerico 30 |
| | | via | si | Alfanumerico 100 |
| | | civ | si | Alfanumerico 10 |
| | | cap | si | Numerico 5 |
| | | comune | si | Alfanumerico 100 |
| | | prov | si | Alfanumerico 2 |
| DatiTecnici | Si | codice_pdr | si | Numerico 14 |
| | | matr_mis | si | Alfanumerico 20 |
| N/A | | note | no | Alfanumerico 255 |

Tabella 17: D01 - (0050) - Trasmissione al distributore della richiesta di disattivazione su richiesta del cliente finale

7.2 D01 (0100) “Trasmissione dell’esito della verifica di ammissibilità”

definizione schema xsd

```
<?xml version="1.0"?>
<xs:schema xmlns:xs="http://www.w3.org/2001/XMLSchema">
  <xs:include schemaLocation="../def_dati_tecnici.xsd"/>
  <xs:include schemaLocation="../def_cliente.xsd"/>
  <xs:include schemaLocation="../def_identificativi.xsd"/>
  <xs:element name="Prestazione">
    <xs:complexType>
      <xs:sequence>
        <xs:element name="IdentificativiRichiesta" type="IdentificativiRichiestaCodDistrOpt"/>
        <xs:element name="Ammissibilita" type="Ammissibilita"/>
      </xs:sequence>
      <xs:attribute name="cod_servizio" type="xs:string" use="required" fixed="D01"/>
      <xs:attribute name="cod_flusso" type="xs:string" use="required" fixed="0100"/>
    </xs:complexType>
  </xs:element>
</xs:schema>
```

variazioni rispetto al flusso 4.3.2 definito dalle Istruzioni Operative

- aggiunto *codice flusso*, valore costante “0100”
- aggiunto il campo *verifica di ammissibilità* con valori possibili 0 = NEGATIVO, 1 = POSITIVO
- aggiunto il *codice pratica distributore* da valorizzarsi solo nel caso di *verifica di ammissibilità* valorizzato a 1

esempio xml valido esito negativo

```
<?xml version="1.0" encoding="UTF-8"?>
<Prestazione xmlns:xsi="http://www.w3.org/2001/XMLSchema-instance" xsi:noNamespaceSchemaLocation =
"file:./xsd/D/D01_0100.xsd" cod_servizio="D01" cod_flusso="0100">
  <IdentificativiRichiesta>
    <piva_utente>74569506162</piva_utente>
    <piva_distr>44947426085</piva_distr>
    <cod_prat_utente>543543</cod_prat_utente>
  </IdentificativiRichiesta>
  <Ammissibilita>
    <verifica_amm>0</verifica_amm>
    <cod_causale>017</cod_causale>
    <motivazione>motivazione motivazione</motivazione>
  </Ammissibilita>
</Prestazione>
```

tracciato xls

| Sezione | Sezione obbligatoria | Nome campo | Campo obbligatorio (nella sezione) | Formato/Vincoli |
|-------------------------|----------------------|-----------------|------------------------------------|--|
| N/A | | cod_servizio | si | “D01” |
| | | cod_flusso | si | “0100” |
| IdentificativiRichiesta | Si | piva_utente | si | Numerico 11 |
| | | piva_distr | si | Numerico 11 |
| | | cod_prat_utente | si | Alfanumerico 15 |
| | | cod_prat_distr | si se verifica_amm=1 * | Alfanumerico 15 |
| Ammissibilita | Si | verifica_amm | si | Numerico 0/1 (0 = Negativo, 1 = Positivo) |
| | | cod_causale | si se verifica_amm=0 * | Come da specifiche delibera 185 (001,002...) |
| | | motivazione | si se verifica_amm=0 * | Alfanumerico 255 |

Tabella 18: D01 - (0100) - Trasmissione dell’esito della verifica di ammissibilità

* Controlli applicativi (non modellabili in xsd)

7.3 D01 (0200) “Trasmissione della data per secondo appuntamento”

definizione schema xsd

```
<?xml version="1.0"?>
<xs:schema xmlns:xs="http://www.w3.org/2001/XMLSchema">
  <xs:include schemaLocation="../def_dati_tecnici.xsd"/>
  <xs:include schemaLocation="../def_cliente.xsd"/>
  <xs:include schemaLocation="../def_identificativi.xsd"/>
  <xs:element name="Prestazione">
    <xs:complexType>
      <xs:sequence>
        <xs:element name="IdentificativiRichiesta" type="IdentificativiRichiestaCodDistr"/>
        <xs:element name="Appuntamento" type="ComunicazioneAppuntamento"/>
      </xs:sequence>
      <xs:attribute name="cod_servizio" type="xs:string" use="required" fixed="D01"/>
      <xs:attribute name="cod_flusso" type="xs:string" use="required" fixed="0200"/>
    </xs:complexType>
  </xs:element>
</xs:schema>
```

variazioni rispetto al flusso 4.3.3 definito dalle Istruzioni Operative

- aggiunto *codice flusso*, valore costante “0200”

esempio xml valido

```
<?xml version="1.0" encoding="UTF-8"?>
<Prestazione xmlns:xsi="http://www.w3.org/2001/XMLSchema-instance"
  xsi:noNamespaceSchemaLocation="file:./xsd/D/D01_0200.xsd"
  cod_servizio="D01" cod_flusso="0200">
  <IdentificativiRichiesta>
    <piva_utente>55278903150</piva_utente>
    <piva_distr>13221204640</piva_distr>
    <cod_prat_utente>pDRmnN_UH3LU</cod_prat_utente>
    <cod_prat_distr>543te345</cod_prat_distr>
  </IdentificativiRichiesta>
  <Appuntamento>
    <codice_appuntamento>FGW&1239IUAqw23</codice_appuntamento>
    <data_app>26/11/2062</data_app>
    <fascia_oraria>23:11/08:03</fascia_oraria>
  </Appuntamento>
</Prestazione>
```

tracciato xls

| Sezione | Sezione obbligatoria | Nome campo | Campo obbligatorio (nella sezione) | Formato/Vincoli |
|-------------------------|----------------------|---------------------|------------------------------------|---|
| N/A | | cod_servizio | si | “D01” |
| | | cod_flusso | si | “0200” |
| IdentificativiRichiesta | Si | piva_utente | si | Numerico 11 |
| | | piva_distr | si | Numerico 11 |
| | | cod_prat_utente | si | Alfanumerico 15 |
| | | cod_prat_distr | si | Alfanumerico 15 |
| Appuntamento | Si | codice_appuntamento | si | Alfanumerico 15 |
| | | data_app | si | Alfanumerico 10 (data nel formato gg/mm/aaaa) |
| | | fascia_oraria | si | Alfanumerico 11 (fascia oraria nel formato hh:mm/hh:mm) |

Tabella 19: D01 - (0200) - Trasmissione della data per secondo appuntamento

7.4 D01 (0150) “Trasmissione dell’esito della richiesta”

definizione schema xsd

```
<?xml version="1.0"?>
<xs:schema xmlns:xs="http://www.w3.org/2001/XMLSchema">
  <xs:include schemaLocation="../def_dati_tecnici.xsd"/>
  <xs:include schemaLocation="../def_cliente.xsd"/>
  <xs:include schemaLocation="../def_identificativi.xsd"/>
  <xs:element name="Prestazione">
    <xs:complexType>
      <xs:sequence>
        <xs:element name="IdentificativiRichiesta" type="IdentificativiRichiestaCodDistr"/>
        <xs:element name="Esito" type="Conferma"/>
        <xs:element name="DatiTecnici" type="PdrDataDisattivazioneSegnante"/>
        <xs:element name="note" type="Stringa255" minOccurs="0"/>
      </xs:sequence>
      <xs:attribute name="cod_servizio" type="xs:string" use="required" fixed="D01"/>
      <xs:attribute name="cod_flusso" type="xs:string" use="required" fixed="0150"/>
    </xs:complexType>
  </xs:element>
</xs:schema>
```

variazioni rispetto al flusso 4.3.4 definito dalle Istruzioni Operative

- aggiunto *codice flusso*, valore costante “0150”
- aggiunto campo *note*, opzionale

esempio xml valido

```
<?xml version="1.0" encoding="UTF-8"?>
<Prestazione xmlns:xsi="http://www.w3.org/2001/XMLSchema-instance"
  xsi:noNamespaceSchemaLocation="file:./xsd/D/D01_0150.xsd"
  cod_servizio="D01" cod_flusso="0150">
  <IdentificativiRichiesta>
    <piva_utente>87383288225</piva_utente>
    <piva_distr>94652882600</piva_distr>
    <cod_prat_utente>TvNz4Am</cod_prat_utente>
    <cod_prat_distr>RuDvu2x4t3Ls</cod_prat_distr>
  </IdentificativiRichiesta>
  <Esito>1</Esito>
  <DatiTecnici>
    <cod_pdr>79797247709631</cod_pdr>
    <matr_mis>554354</matr_mis>
    <data_disattivazione>22/11/1941</data_disattivazione>
    <segn_mis>000000000</segn_mis>
    <segn_conv>000000000</segn_conv>
  </DatiTecnici>
  <note>note note note</note>
</Prestazione>
```

tracciato xls

| Sezione | Sezione obbligatoria | Nome campo | Campo obbligatorio (nella sezione) | Formato/Vincoli |
|-------------------------|----------------------|-----------------|------------------------------------|-----------------|
| N/A | | cod_servizio | si | “D01” |
| | | cod_flusso | si | “0150” |
| IdentificativiRichiesta | Si | piva_utente | si | Numerico 11 |
| | | piva_distr | si | Numerico 11 |
| | | cod_prat_utente | si | Alfanumerico 15 |

| | | | | |
|-------------|----|---------------------|------------------------------|---|
| | | cod_prat_distr | si | Alfanumerico 15 |
| N/A | | Esito | si | Numerico 0/1 (0 = Negativo, 1 = Positivo) |
| DatiTecnici | Si | cod_pdr | si | Numerico 14 |
| | | matr_mis | si | Alfanumerico 20 |
| | | data_disattivazione | si | Alfanumerico 10 (data nel formato gg/mm/aaaa) |
| | | segn_mis | si se Esito=1 * | Numerico 9 |
| | | segn_conv | si se Esito=1 e installato * | Numerico 9 |
| N/A | | note ** | no | Alfanumerico 255 |

Tabella 20: D01 - (0150) - Trasmissione dell'esito della richiesta

* Controlli applicativi (non modellabili in xsd)

** Valorizzare con "SCADENZA TEMPI FISSAZIONE APPUNTAMENTO" nel caso di Esito negativo per mancata fissazione dell'appuntamento nei tempi prestabiliti

8 R01 “RIATTIVAZIONE DELLA FORNITURA IN SEGUITO A SOSPENSIONE PER MOROSITÀ”



Figura 7: Servizio di Riattivazione della fornitura in seguito a sospensione per morosità R01

8.1 R01 (0050) “Trasmissione al distributore della richiesta di riattivazione”

definizione schema xsd

```
<?xml version="1.0"?>
<xs:schema xmlns:xs="http://www.w3.org/2001/XMLSchema">
  <xs:include schemaLocation="../def_dati_tecnici.xsd"/>
  <xs:include schemaLocation="../def_cliente.xsd"/>
  <xs:include schemaLocation="../def_identificativi.xsd"/>
  <xs:element name="Prestazione">
    <xs:complexType>
      <xs:sequence>
        <xs:element name="IdentificativiRichiesta" type="IdentificativiRichiestaCodUtente"/>
        <xs:element name="ClienteFinale" type="ClienteFinaleNoCF"/>
        <xs:element name="Fornitura" type="FornituraImm" minOccurs="0"/>
        <xs:element name="DatiTecnici" type="PdrBase"/>
        <xs:element name="note" type="Stringa255" minOccurs="0" />
      </xs:sequence>
      <xs:attribute name="cod_servizio" type="xs:string" use="required" fixed="R01"/>
      <xs:attribute name="cod_flusso" type="xs:string" use="required" fixed="0050"/>
    </xs:complexType>
  </xs:element>
</xs:schema>
```

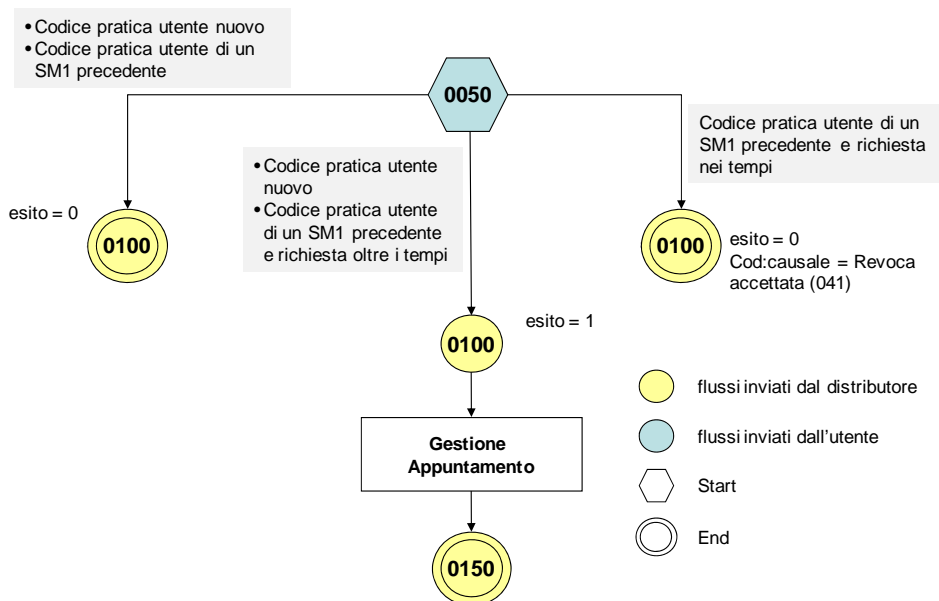
variazioni rispetto al flusso 4.4.1 definito dalle Istruzioni Operative

- aggiunto *codice flusso*, valore costante “0050”
- *matricola del misuratore*, opzionale
- aggiunta la sezione indirizzo immobile (opzionale, da valorizzarsi se diversa da indirizzo di fornitura) composta dai campi obbligatori *toponimo*, *via*, *civico*, *cap*, *comune* e *provincia*
- aggiunto campo *note*, opzionale

esempio xml valido

```
<?xml version="1.0" encoding="UTF-8"?>
<Prestazione xmlns:xsi="http://www.w3.org/2001/XMLSchema-instance"
xsi:noNamespaceSchemaLocation="file:./xsd/R/R01_0050.xsd" cod_servizio="R01" cod_flusso="0050">
  <IdentificativiRichiesta>
    <piva_utente>99193151658</piva_utente>
    <piva_distr>28044304138</piva_distr>
    <cod_prat_utente>43rr3</cod_prat_utente>
  </IdentificativiRichiesta>
  <ClienteFinale>
    <Anagrafica>
      <cognome>Rossi</cognome>
      <nome>Mario</nome>
      <tel>57548843</tel>
    </Anagrafica>
  </ClienteFinale>
  <Fornitura>
    <UbicazioneImm>
      <toponimo>Via</toponimo>
      <via>nome nome</via>
      <civ>32</civ>
      <cap>38269</cap>
      <comune>comune</comune>
      <prov>VR</prov>
    </UbicazioneImm>
  </Fornitura>
  <DatiTecnici>
    <cod_pdr>09573577902053</cod_pdr>
  </DatiTecnici>
  <note>note note note note</note>
</Prestazione>
```

tracciato xls

| Sezione | Sezione obbligatoria | Nome campo | Campo obbligatorio (nella sezione) | Formato/Vincoli |
|--------------------------|----------------------|-----------------|--------------------------------------|------------------|
| N/A | | cod_servizio | si | "R01" |
| | | cod_flusso | si | "0050" |
| IdentificativiRichiesta | Si | piva_utente | si | Numerico 11 |
| | | piva_distr | si | Numerico 11 |
| | | cod_prat_utente | si | Alfanumerico 15 |
| ClienteFinale/Anagrafica | Si | cognome | si se non valorizzato rag_soc | Alfanumerico 50 |
| | | nome | si se non valorizzato rag_soc | Alfanumerico 50 |
| | | rag_soc | si se non valorizzati nome e cognome | Alfanumerico 100 |
| | | tel | si | Alfanumerico 20 |
| Fornitura/UbicazioneImm | No | toponimo | si | Alfanumerico 30 |
| | | via | si | Alfanumerico 100 |
| | | civ | si | Alfanumerico 10 |
| | | cap | si | Numerico 5 |
| | | comune | si | Alfanumerico 100 |
| | | prov | si | Alfanumerico 2 |
| DatiTecnici | Si | cod_pdr | si | Numerico 14 |
| N/A | | note | no | Alfanumerico 255 |

Tabella 21: R01 - (0050) - Trasmissione al distributore della richiesta di riattivazione

8.2 R01 (0100) "Trasmissione dell'esito della verifica di ammissibilità"

definizione schema xsd

```

<?xml version="1.0"?>
<xs:schema xmlns:xs="http://www.w3.org/2001/XMLSchema">
  <xs:include schemaLocation="../def_dati_tecnici.xsd"/>
  <xs:include schemaLocation="../def_cliente.xsd"/>
  <xs:include schemaLocation="../def_identificativi.xsd"/>
  <xs:element name="Prestazione">
    <xs:complexType>
      <xs:sequence>
        <xs:element name="IdentificativiRichiesta" type="IdentificativiRichiestaCodDistrOpt"/>
        <xs:element name="Ammissibilita" type="Ammissibilita"/>
      </xs:sequence>
      <xs:attribute name="cod_servizio" type="xs:string" use="required" fixed="R01"/>
      <xs:attribute name="cod_flusso" type="xs:string" use="required" fixed="0100"/>
    </xs:complexType>
  </xs:element>
</xs:schema>

```

variazioni rispetto al flusso 4.4.2 definito dalle Istruzioni Operative

- aggiunto *codice flusso*, valore costante “0100”
- aggiunto il campo *verifica di ammissibilità* con valori possibili 0 = NEGATIVO, 1 = POSITIVO
- aggiunto il *codice pratica distributore* da valorizzarsi solo nel caso di *verifica di ammissibilità* valorizzato a 1

esempio xml valido con esito negativo

```

<?xml version="1.0" encoding="UTF-8"?>
<Prestazione xmlns:xsi="http://www.w3.org/2001/XMLSchema-instance" xsi:noNamespaceSchemaLocation =
"file:./xsd/R/R01_0100.xsd" cod_servizio="R01" cod_flusso="0100">
  <IdentificativiRichiesta>
    <piva_utente>52873248338</piva_utente>
    <piva_distr>65529780585</piva_distr>
    <cod_prat_utente>4334r</cod_prat_utente>
  </IdentificativiRichiesta>
  <Ammissibilita>
    <verifica_amm>0</verifica_amm>
    <cod_causale>004</cod_causale>
    <motivazione>motivazione motivazione</motivazione>
  </Ammissibilita>
</Prestazione>

```

tracciato xls

| Sezione | Sezione obbligatoria | Nome campo | Campo obbligatorio (nella sezione) | Formato/Vincoli |
|-------------------------|----------------------|-----------------|------------------------------------|--|
| N/A | | cod_servizio | si | “R01” |
| | | cod_flusso | si | “0100” |
| IdentificativiRichiesta | Si | piva_utente | si | Numerico 11 |
| | | piva_distr | si | Numerico 11 |
| | | cod_prat_utente | si | Alfanumerico 15 |
| | | cod_prat_distr | si se verifica_amm=1 * | Alfanumerico 15 |
| Ammissibilita | Si | verifica_amm | si | Numerico 0/1 (0 = Negativo, 1 = Positivo) |
| | | cod_causale | si se verifica_amm=0 * | Come da specifiche delibera 185 (001,002...) |
| | | motivazione | si se verifica_amm=0 * | Alfanumerico 255 |

Tabella 22: R01 - (0100) - Trasmissione dell’esito della verifica di ammissibilità

* Controlli applicativi (non modellabili in xsd)

8.3 R01 (0200) “Trasmissione della data per secondo appuntamento”

definizione schema xsd

```
<?xml version="1.0"?>
<xs:schema xmlns:xs="http://www.w3.org/2001/XMLSchema">
  <xs:include schemaLocation="../def_dati_tecnici.xsd"/>
  <xs:include schemaLocation="../def_cliente.xsd"/>
  <xs:include schemaLocation="../def_identificativi.xsd"/>
  <xs:element name="Prestazione">
    <xs:complexType>
      <xs:sequence>
        <xs:element name="IdentificativiRichiesta" type="IdentificativiRichiestaCodDistr"/>
        <xs:element name="Appuntamento" type="ComunicazioneAppuntamento"/>
      </xs:sequence>
      <xs:attribute name="cod_servizio" type="xs:string" use="required" fixed="R01"/>
      <xs:attribute name="cod_flusso" type="xs:string" use="required" fixed="0200"/>
    </xs:complexType>
  </xs:element>
</xs:schema>
```

variazioni rispetto al flusso 4.4.3 definito dalle Istruzioni Operative

- aggiunto codice flusso, valore costante “0200”

esempio xml valido

```
<?xml version="1.0" encoding="UTF-8"?>
<Prestazione xmlns:xsi="http://www.w3.org/2001/XMLSchema-instance"
xsi:noNamespaceSchemaLocation="file:./xsd/R/R01_0200.xsd" cod_servizio="R01" cod_flusso="0200">
  <IdentificativiRichiesta>
    <piva_utente>60381064563</piva_utente>
    <piva_distr>51808421449</piva_distr>
    <cod_prat_utente>E67IZ0</cod_prat_utente>
    <cod_prat_distr>T1P95eO1OIC</cod_prat_distr>
  </IdentificativiRichiesta>
  <Appuntamento>
    <codice_appuntamento>FGW&l239IUAqw23</codice_appuntamento>
    <data_app>30/02/1946</data_app>
    <fascia_oraria>16:01/20:06</fascia_oraria>
  </Appuntamento>
</Prestazione>
```

tracciato xls

| Sezione | Sezione obbligatoria | Nome campo | Campo obbligatorio (nella sezione) | Formato/Vincoli |
|-------------------------|----------------------|---------------------|------------------------------------|---|
| N/A | | cod_servizio | si | “R01” |
| | | cod_flusso | si | “0200” |
| IdentificativiRichiesta | Si | piva_utente | si | Numerico 11 |
| | | piva_distr | si | Numerico 11 |
| | | cod_prat_utente | si | Alfanumerico 15 |
| | | cod_prat_distr | si | Alfanumerico 15 |
| Appuntamento | Si | codice_appuntamento | si | Alfanumerico 15 |
| | | data_app | si | Alfanumerico 10 (data nel formato gg/mm/aaaa) |
| | | fascia_oraria | si | Alfanumerico 11 (fascia oraria nel formato hh:mm/hh:mm) |

Tabella 23: R01 - (0200) - Trasmissione della data per secondo appuntamento

8.4 R01 (0150) “Trasmissione dell’esito della richiesta”

definizione schema xsd

```

<?xml version="1.0"?>
<xs:schema xmlns:xs="http://www.w3.org/2001/XMLSchema">
  <xs:include schemaLocation="../def_dati_tecnici.xsd"/>
  <xs:include schemaLocation="../def_cliente.xsd"/>
  <xs:include schemaLocation="../def_identificativi.xsd"/>
  <xs:element name="Prestazione">
    <xs:complexType>
      <xs:sequence>
        <xs:element name="IdentificativiRichiesta" type="IdentificativiRichiestaCodDistr"/>
        <xs:element name="Esito" type="ZeroUnoDue"/>
        <xs:element name="DatiTecnici" type="DatiTecniciR01"/>
        <xs:element name="note" type="Stringa255" minOccurs="0"/>
      </xs:sequence>
      <xs:attribute name="cod_servizio" type="xs:string" use="required" fixed="R01"/>
      <xs:attribute name="cod_flusso" type="xs:string" use="required" fixed="0150"/>
    </xs:complexType>
  </xs:element>
</xs:schema>

```

variazioni rispetto al flusso 4.4.4 definito dalle Istruzioni Operative

- aggiunto *codice flusso*, valore costante “0150”
- aggiunto campo *note*, opzionale

esempio xml valido con esito positivo

```

<?xml version="1.0" encoding="UTF-8"?>
<Prestazione xmlns:xsi="http://www.w3.org/2001/XMLSchema-instance"
xsi:noNamespaceSchemaLocation="file:./xsd/R/R01_0150.xsd" cod_servizio="R01" cod_flusso="0150">
  <IdentificativiRichiesta>
    <piva_utente>12322892943</piva_utente>
    <piva_distr>42681268490</piva_distr>
    <cod_prat_utente>CiFBUXiwCo</cod_prat_utente>
    <cod_prat_distr>kP53</cod_prat_distr>
  </IdentificativiRichiesta>
  <Esito>1</Esito>
  <DatiTecnici>
    <cod_pdr>00237425325818</cod_pdr>
    <matr_mis>443432</matr_mis>
    <data_attivazione>30/05/1992</data_attivazione>
    <segn_mis>000000000</segn_mis>
    <segn_conv>000000000</segn_conv>
  </DatiTecnici>
  <note>note note note</note>
</Prestazione>

```

tracciato xls

| Sezione | Sezione obbligatoria | Nome campo | Campo obbligatorio (nella sezione) | Formato/Vincoli |
|-------------------------|----------------------|-----------------|------------------------------------|---|
| N/A | | cod_servizio | si | “R01” |
| | | cod_flusso | si | “0150” |
| IdentificativiRichiesta | Si | piva_utente | si | Numerico 11 |
| | | piva_distr | si | Numerico 11 |
| | | cod_prat_utente | si | Alfanumerico 15 |
| | | cod_prev_distr | si | Alfanumerico 15 |
| N/A | | Esito | si | Numerico 0/1/2 (0 = Negativo, 1 = Positivo, 2 = Con revoca) |
| DatiTecnici | Si | cod_pdr | si | Numerico 14 |
| | | matr_mis | si se Esito=1 * | Alfanumerico 20 |

| | | | | |
|-----|--|------------------|------------------------------|---|
| | | data_attivazione | si | Alfanumerico 10 (data nel formato gg/mm/aaaa) |
| | | segn_mis | si se Esito=1 * | Numerico 9 |
| | | segn_conv | si se Esito=1 e installato * | Numerico 9 |
| N/A | | note ** | no | Alfanumerico 255 |

Tabella 24: R01 - (0150) - Trasmissione dell'esito della richiesta

* Controlli applicativi (non modellabili in xsd)

** Valorizzare con "SCADENZA TEMPI FISSAZIONE APPUNTAMENTO" nel caso di Esito negativo per mancata fissazione dell'appuntamento nei tempi prestabiliti

9 A40 “ATTIVAZIONE DELLA FORNITURA SOGGETTA ALLA DISCIPLINA PREVISTA DALLA DELIBERAZIONE N. 40/04”



Figura 8: Servizio di Attivazione della fornitura soggetta alla disciplina prevista dalla deliberazione n. 40/04 A40

9.1 A40 (0050) “Trasmissione al distributore della richiesta di attivazione della fornitura”

definizione schema xsd

```

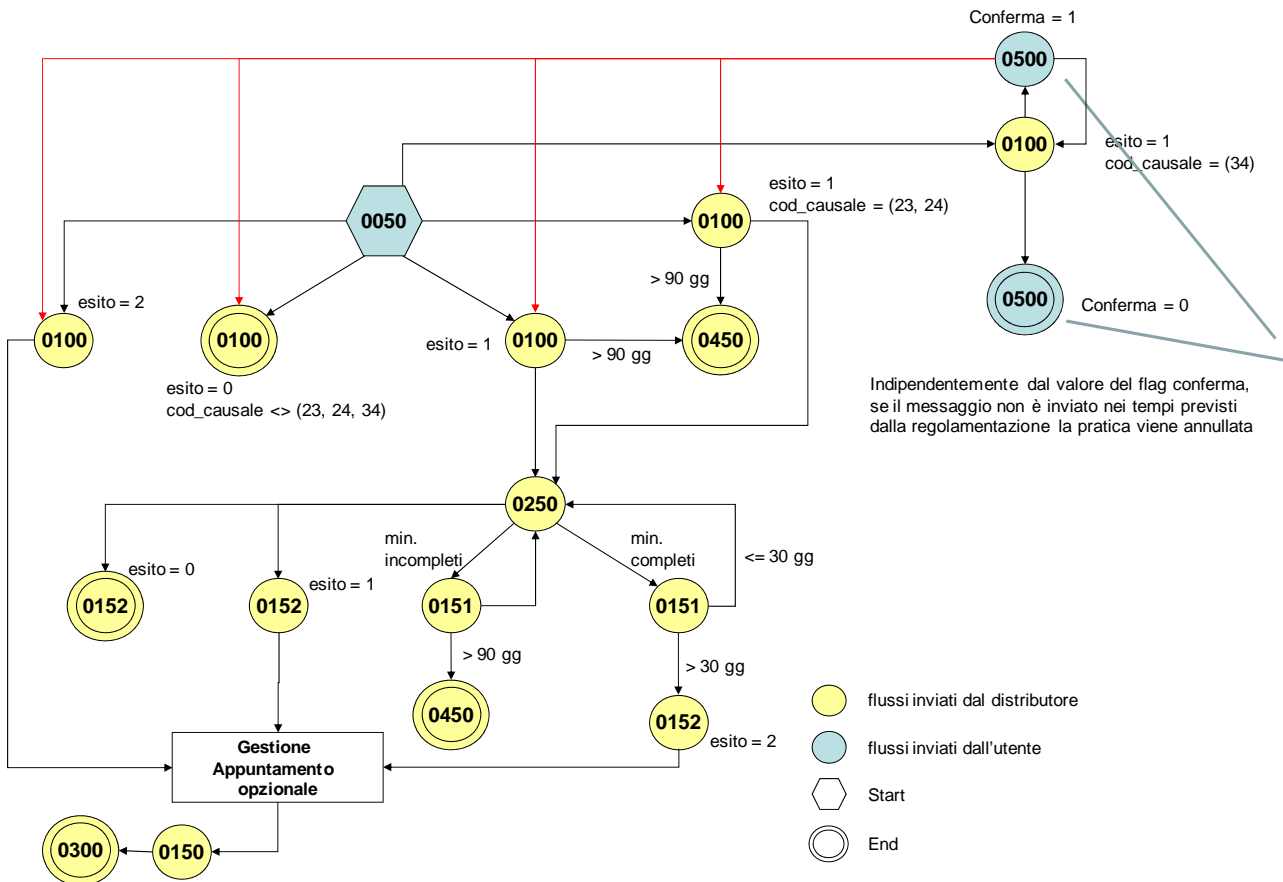
<?xml version="1.0"?>
<xs:schema xmlns:xs="http://www.w3.org/2001/XMLSchema">
  <xs:include schemaLocation="..\def_dati_tecnici.xsd"/>
  <xs:include schemaLocation="..\def_cliente.xsd"/>
  <xs:include schemaLocation="..\def_identificativi.xsd"/>
  <xs:include schemaLocation="..\def_documentazione.xsd"/>
  <xs:element name="Prestazione">
    <xs:complexType>
      <xs:sequence>
        <xs:element name="IdentificativiRichiesta" type="IdentificativiRichiestaAtt40"/>
        <xs:element name="ClienteFinale" type="ClienteFinaleRecapito"/>
        <xs:element name="Fornitura" type="FornituraUbicImm"/>
        <xs:element name="DatiTecnici" type="DatiTecniciPrel"/>
        <xs:element name="IvaImposte" type="Imposte"/>
        <xs:element name="ServizioEnergetico" type="ServizioEnergetico"/>
        <xs:element name="note" type="Stringa255" minOccurs="0"/>
      </xs:sequence>
      <xs:attribute name="cod_servizio" type="xs:string" use="required" fixed="A40"/>
    </xs:complexType>
  </xs:element>
</xs:schema>

```

```

                <xs:attribute name="cod_flusso" type="xs:string" use="required" fixed="0050"/>
            </xs:complexType>
        </xs:element>
    </xs:schema>

```

variazioni rispetto al flusso 4.5.1 definito dalle Istruzioni Operative

- aggiunto *codice flusso*, valore costante “0050”
- create due sezioni separate per recapito cliente finale e indirizzo di fornitura:
 - recapito cliente finale, costituito dai campi:
 - *toponimo*, obbligatorio
 - *via*, obbligatorio
 - *civ*, obbligatorio
 - *cap*, obbligatorio
 - *istat*, obbligatorio
 - *comune*, obbligatorio
 - *prov*, obbligatorio
 - *nazione*, obbligatorio
 - indirizzo di fornitura, costituito dai campi:
 - *toponimo*, obbligatorio
 - *via*, obbligatorio
 - *civ*, obbligatorio
 - *scala*, opzionale
 - *piano*, opzionale
 - *int*, opzionale
 - *cap*, obbligatorio
 - *istat*, obbligatorio
 - *comune*, obbligatorio
 - *prov*, obbligatorio
- aggiunta la sezione indirizzo immobile (opzionale, da valorizzarsi se diversa da indirizzo di fornitura) composta dai campi obbligatori *toponimo*, *via*, *civico*, *cap*, *comune* e *provincia*
- aggiunto campo *nazione*, obbligatorio, nella sezione recapito di fatturazione
- aggiunto campo *note*, opzionale

esempio xml valido

```

<?xml version="1.0" encoding="UTF-8"?>
<Prestazione xmlns:xsi="http://www.w3.org/2001/XMLSchema-instance"
xsi:noNamespaceSchemaLocation="file:./xsd/A/A40_0050.xsd" cod_servizio="A40" cod_flusso="0050">
  <IdentificativiRichiesta>
    <piva_utente>18650498249</piva_utente>
    <piva_distr>81237100944</piva_distr>
    <cod_prat_utente>434373</cod_prat_utente>
    <data_ricezione>26/12/2014</data_ricezione>
    <cod_prat_prec_distr>91023347</cod_prat_prec_distr >
  </IdentificativiRichiesta>
  <ClienteFinale>
    <Anagrafica>
      <cognome>Rossi</cognome>
      <nome>Mario</nome>
      <tel>324234324</tel>
      <piva>54751193515</piva>
    </Anagrafica>
    <Recapito>
      <toponimo>Via </toponimo>
      <via>nome</via>

```

```

    <civ>34 B</civ>
    <cap>24079</cap>
    <istat>314562</istat>
    <comune>comune comune</comune>
    <prov>RM</prov>
    <nazione>Italia</nazione>
  </Recapito>
  <dati_fatt>SI</dati_fatt>
  <AnagraficaFatt>
    <cognome>Pico</cognome>
    <nome>Roberto</nome>
  </AnagraficaFatt>
  <RecapitoFatt>
    <toponimo>Piazza</toponimo>
    <via>Cavour</via>
    <civ>13</civ>
    <cap>30170</cap>
    <istat>123456</istat>
    <comune>Venezia </comune>
    <prov>VE</prov>
    <nazione>Italia</nazione>
  </RecapitoFatt>
</ClienteFinale>
<Fornitura>
  <UbicazionePdr>
    <toponimo>Vicolo</toponimo>
    <via>nome</via>
    <civ>43</civ>
    <scala>3</scala>
    <piano>4</piano>
    <int>5</int>
    <cap>10821</cap>
    <istat>252312</istat>
    <comune>comune comune</comune>
    <prov>ED</prov>
  </UbicazionePdr>
  <UbicazioneImm>
    <toponimo>Via</toponimo>
    <via>nome</via>
    <civ>3P</civ>
    <cap>96520</cap>
    <comune>comune</comune>
    <prov>BD</prov>
  </UbicazioneImm>
</Fornitura>
<DatiTecnici>
  <cod_pdr>69578944405238</cod_pdr>
  <matr_mis>11263ra334</matr_mis>
  <tipo_pdr>0</tipo_pdr>
  <Profilo>
    <Profilo>
      <cat_uso>C4</cat_uso>
      <classe_prelievo>2</classe_prelievo>
    </Profilo>
    <prel_annuo_prev>215</prel_annuo_prev>
    <pot_max_ric>94779</pot_max_ric>
    <pot_tot_inst>10721</pot_tot_inst>
  </Profilo>
</DatiTecnici>
<IvaImposte>
  <iva>0</iva>
  <imp>ACC 200€</imp>
</IvaImposte>
<ServizioEnergetico>
  <erog_servizio_energ>SI</erog_servizio_energ>

```

```

<AnagraficaBeneficiario>
  <cognome>Rossi</cognome>
  <nome>Alberto</nome>
  <tel>46467373</tel>
</AnagraficaBeneficiario>
<IndirizzoBeneficiario>
  <toponimo>calle</toponimo>
  <via>Alessandro</via>
  <civ>3/a</civ>
  <cap>31200</cap>
  <istat>123456</istat>
  <comune>Rovigo</comune>
  <prov>VE</prov>
</IndirizzoBeneficiario>
</ServizioEnergetico>
<note>note note note</note>
</Prestazione>

```

tracciato xls

| Sezione | Sezione obbligatoria | Nome campo | Campo obbligatorio (nella sezione) | Formato/Vincoli |
|------------------------------|-------------------------|---------------------|--------------------------------------|---|
| N/A | | cod_servizio | si | "A40" |
| | | cod_flusso | si | "0050" |
| IdentificativiRichiesta | Si | piva_utente | si | Numerico 11 |
| | | piva_distr | si | Numerico 11 |
| | | cod_prat_utente | si | Alfanumerico 15 |
| | | data_ricezione | si | Alfanumerico 10 (data nel formato gg/mm/aaaa) |
| | | cod_prat_prec_distr | no | Alfanumerico 15 |
| ClienteFinale/Anagrafica | Si | cognome | si se non valorizzato rag_soc | Alfanumerico 50 |
| | | nome | si se non valorizzato rag_soc | Alfanumerico 50 |
| | | rag_soc | si se non valorizzati nome e cognome | Alfanumerico 100 |
| | | cf | si, in alternativa a piva | Alfanumerico 16 |
| | | piva | si, in alternativa a cf | Numerico 11 |
| ClienteFinale/Recapito | No | tel | si | Alfanumerico 20 |
| | | toponimo | si | Alfanumerico 30 |
| | | via | si | Alfanumerico 100 |
| | | civ | si | Alfanumerico 10 |
| | | cap | si | Numerico 5 |
| | | istat | si | Numerico 6 |
| | | comune | si | Alfanumerico 100 |
| prov | si | Alfanumerico 2 | | |
| ClienteFinale | Si | nazione | si | Alfanumerico 50 |
| ClienteFinale/AnagraficaFatt | Si, se dati_fatt = SI * | dati_fatt | si | SI/NO |
| | | cognome | si se non valorizzato rag_soc | Alfanumerico 50 |
| | | nome | si se non valorizzato rag_soc | Alfanumerico 50 |
| ClienteFinale/RecapitoFatt | Si, se dati_fatt = SI * | rag_soc | si se non valorizzati nome e cognome | Alfanumerico 100 |
| | | toponimo | si | Alfanumerico 30 |
| | | via | si | Alfanumerico 100 |
| | | civ | si | Alfanumerico 10 |
| | | cap | si | Numerico 5 |
| | | istat | si | Numerico 6 |
| | | comune | si | Alfanumerico 100 |
| | | prov | si | Alfanumerico 2 |
| Fornitura/UbicazionePdR | Si | nazione | si | Alfanumerico 50 |
| | | toponimo | si | Alfanumerico 30 |
| | | via | si | Alfanumerico 100 |
| | | civ | si | Alfanumerico 10 |
| | | scala | no | Alfanumerico 10 |
| | | piano | no | Alfanumerico 10 |
| | | int | no | Alfanumerico 10 |
| cap | si | Numerico 5 | | |
| | | istat | si | Numerico 6 |

| | | | | |
|---|-----------------------------|---------------------|---------------------------------------|---|
| | | comune | si | Alfanumerico 100 |
| | | prov | si | Alfanumerico 2 |
| Fornitura/UbicazioneImm | No | toponimo | si | Alfanumerico 30 |
| | | via | si | Alfanumerico 100 |
| | | civ | si | Alfanumerico 10 |
| | | cap | si | Numerico 5 |
| | | comune | si | Alfanumerico 100 |
| | | prov | si | Alfanumerico 2 |
| DatiTecnici | Si | cod_pdr | si | Numerico 14 |
| | | matr_mis | no | Alfanumerico 20 |
| | | tipo_pdr | si | Numerico 0/1/2/3 (0 = punto di riconsegna nella titolarità di un cliente domestico, 1 = punto di riconsegna relativo a un condominio con uso domestico, 2 = punto di riconsegna per usi diversi, 3 = servizio pubblico) |
| DatiTecnici/Prelievo | Si | cat_uso | si | C1/C2/C3/C4/C5/T1/T2 |
| | | classe_prelievo | si | Numerico, valori ammessi: 1, 2, 3 |
| | | prel_annuo_prev | si | Numerico |
| | | pot_max_ric | si | Numerico |
| | | pot_tot_inst | si se prel_annuo_prev > 200.000 smc * | Numerico |
| IvaImposte | Si | iva | si | Intero (valore %) |
| | | imp | si, se applicate | Alfanumerico 255 |
| ServizioEnergetico | Si | erog_servizio_energ | si | SI/NO |
| ServizioEnergetico/ AnagraficaBeneficiario | Si se servizio_energ = SI * | cognome | si se non valorizzato rag_soc | Alfanumerico 50 |
| | | nome | si se non valorizzato rag_soc | Alfanumerico 50 |
| | | rag_soc | si se non valorizzati nome e cognome | Alfanumerico 100 |
| | | tel | si | Alfanumerico 20 |
| ServizioEnergetico/ IndirizzoBeneficiario | Si se servizio_energ = SI * | toponimo | si | Alfanumerico 30 |
| | | via | si | Alfanumerico 100 |
| | | civ | si | Alfanumerico 10 |
| | | cap | si | Numerico 5 |
| | | istat | si | Numerico 6 |
| | | comune | si | Alfanumerico 100 |
| | | prov | si | Alfanumerico 2 |
| N/A | | note | no | Alfanumerico 255 |

Tabella 25: A40 - (0050) - Trasmissione al distributore della richiesta di attivazione della fornitura

* Controlli applicativi (non modellabili in xsd)

9.2 A40 (0100) "Trasmissione dell'esito della verifica di ammissibilità"

definizione schema xsd

```

<?xml version="1.0"?>
<xs:schema xmlns:xs="http://www.w3.org/2001/XMLSchema">
  <xs:include schemaLocation="../def_dati_tecnici.xsd"/>
  <xs:include schemaLocation="../def_cliente.xsd"/>
  <xs:include schemaLocation="../def_identificativi.xsd"/>
  <xs:include schemaLocation="../def_documentazione.xsd"/>
  <xs:element name="Prestazione">
    <xs:complexType>
      <xs:sequence>
        <xs:element name="IdentificativiRichiesta" type="IdentificativiRichiestaCodDistrOpt"/>
        <xs:element name="Ammissibilita" type="AmmissibilitaA40"/>
        <xs:element name="DatiTecnici" type="PdrBase"/>
        <xs:element name="Morosita" type="PdrMorosita" minOccurs="0"/>
        <xs:element name="Documentazione" type="Documentazione"/>
      </xs:sequence>
    </xs:complexType>
  </xs:element>
</xs:schema>

```

```

        <xs:attribute name="cod_servizio" type="xs:string" use="required" fixed="A40"/>
        <xs:attribute name="cod_flusso" type="xs:string" use="required" fixed="0100"/>
    </xs:complexType>
</xs:element>
</xs:schema>

```

variazioni rispetto al flusso 4.5.2 definito dalle Istruzioni Operative

- aggiunto *codice flusso*, valore costante “0100”
- aggiunto il *codice pratica distributore* da valorizzarsi solo nel caso di *verifica di ammissibilità* valorizzato a 1

esempio xml valido con esito negativo

```

<?xml version="1.0" encoding="UTF-8"?>
<Prestazione xmlns:xsi="http://www.w3.org/2001/XMLSchema-instance"
xsi:noNamespaceSchemaLocation="file:./xsd/A/A40_0100.xsd" cod_servizio="A40" cod_flusso="0100">
  <IdentificativiRichiesta>
    <piva_utente>24258597715</piva_utente>
    <piva_distr>04639832230</piva_distr>
    <cod_prat_utente>I57pf2L</cod_prat_utente>
    <cod_prat_distr>tXFRaPEp7</cod_prat_distr>
  </IdentificativiRichiesta>
  <Ammissibilita>
    <verifica_amm>0</verifica_amm>
    <cod_causale>005</cod_causale>
    <motivazione>motivazione motivazione</motivazione>
  </Ammissibilita>
  <DatiTecnici>
    <cod_pdr>53583553983771</cod_pdr>
  </DatiTecnici>
  <Morosita>
    <pdr_interrotti>00000000000000 00000000000000 00000000000000</pdr_interrotti>
    <pdr_ripristinati>00000000000000 00000000000000</pdr_ripristinati>
    <tot_imp_da_pagare>1000000.45</tot_imp_da_pagare>
  </Morosita>
  <Documentazione>
    <ind_distr>Via Ortis, 20122 Milano</ind_distr>
  </Documentazione>
</Prestazione>

```

tracciato xls

| Sezione | Sezione obbligatoria | Nome campo | Campo obbligatorio (nella sezione) | Formato/Vincoli |
|-------------------------|----------------------|-----------------|---|---|
| N/A | | cod_servizio | si | “A40” |
| | | cod_flusso | si | “0100” |
| IdentificativiRichiesta | Si | piva_utente | si | Numerico 11 |
| | | piva_distr | si | Numerico 11 |
| | | cod_prat_utente | si | Alfanumerico 15 |
| | | cod_prat_distr | si se verifica_amm=1 o 2* | Alfanumerico 15 |
| Ammissibilita | Si | verifica_amm | si | Numerico 0/1/2 (0 = Negativo, 1 = Positivo: in attesa documentazione, 2 = Positivo: in attesa richiesta appuntamento) |
| | | cod_causale | si se verifica_amm=0 e per esprimere le causali 23, 24 e 34 in caso di verifica_amm=1 * | Come da specifiche delibera 185 (001,002...) |
| | | motivazione | si se verifica_amm=0 * | Alfanumerico 255 |
| DatiTecnici | Si | cod_pdr | si | Numerico 14 |
| Morosità | Si se verifica_amm=1 | pdr_interrotti | Si | elenco di zero o più PdR validi separato da uno o più spazi |

| | | | | |
|----------------|-----------------------|-------------------|----|---|
| | e cod_causale = 034 * | pdr_ripristinati | Si | elenco di zero o più PdR validi separato da uno o più spazi |
| | | tot_imp_da_pagare | si | Double (decimale con ".") espresso in euro |
| Documentazione | Si | ind_distr | si | Alfanumerico 200 |

Tabella 26: A40 - (0100) - Trasmissione dell'esito della verifica di ammissibilità

* Controlli applicativi (non modellabili in xsd)

9.3 A40 (0500) "Trasmissione al distributore della conferma della richiesta di attivazione"

definizione schema xsd

```
<?xml version="1.0"?>
<xs:schema xmlns:xs="http://www.w3.org/2001/XMLSchema">
  <xs:include schemaLocation="../def_dati_tecnici.xsd"/>
  <xs:include schemaLocation="../def_cliente.xsd"/>
  <xs:include schemaLocation="../def_identificativi.xsd"/>
  <xs:element name="Prestazione">
    <xs:complexType>
      <xs:sequence>
        <xs:element name="IdentificativiRichiesta" type="IdentificativiRichiestaCodDistr"/>
        <xs:element name="DatiTecnici" type="PdrBase" minOccurs="1" maxOccurs="1"/>
        <xs:element name="RichServizio" type="RichServizio" minOccurs="1" maxOccurs="1"/>
      </xs:sequence>
      <xs:attribute name="cod_servizio" type="xs:string" use="required" fixed="A40"/>
      <xs:attribute name="cod_flusso" type="xs:string" use="required" fixed="0500"/>
    </xs:complexType>
  </xs:element>
</xs:schema>
```

esempio xml valido

```
<?xml version="1.0" encoding="UTF-8" ?>
<Prestazione cod_servizio="A40" cod_flusso="0500">
  <IdentificativiRichiesta>
    <piva_utente>0000000000</piva_utente>
    <piva_distr>0000000000</piva_distr>
    <cod_prat_utente>xxxxxxxxxx</cod_prat_utente>
    <cod_prat_distr>yyyyyyyyyy</cod_prat_distr>
  </IdentificativiRichiesta>
  <DatiTecnici>
    <cod_pdr>00000000000000</cod_pdr>
  </DatiTecnici>
  <RichServizio>
    <conferma>0</conferma>
  </RichServizio>
</Prestazione>
```

tracciato xls

| Sezione | Sezione obbligatoria | Nome campo | Campo obbligatorio (nella sezione) | Formato/Vincoli |
|-------------------------|----------------------|-----------------|------------------------------------|-----------------|
| N/A | | cod_servizio | si | "A40" |
| | | cod_flusso | si | "0500" |
| IdentificativiRichiesta | Si | piva_utente | si | Numerico 11 |
| | | piva_distr | si | Numerico 11 |
| | | cod_prat_utente | si | Alfanumerico 15 |
| | | cod_prat_distr | si | Alfanumerico 15 |

| | | | | |
|--------------|----|----------|----|------------------------------------|
| DatiTecnici | Si | cod_pdr | si | Numerico 14 |
| RichServizio | Si | conferma | si | 0 = Non confermata, 1 = Confermata |

Tabella 27: A40 - (0500) - Trasmissione al distributore della conferma della richiesta di attivazione

9.4 A40 (0250) “Trasmissione all’utente del servizio di distribuzione della data di ricezione della documentazione”

definizione schema xsd

```
<?xml version="1.0"?>
<xs:schema xmlns:xs="http://www.w3.org/2001/XMLSchema">
  <xs:include schemaLocation="../def_dati_tecnici.xsd"/>
  <xs:include schemaLocation="../def_identificativi.xsd"/>
  <xs:include schemaLocation="../def_documentazione.xsd"/>
  <xs:element name="Prestazione">
    <xs:complexType>
      <xs:sequence>
        <xs:element name="IdentificativiRichiesta" type="IdentificativiRichiestaCodDistrRicezione"/>
        <xs:element name="DatiTecnici" type="PdrBase"/>
      </xs:sequence>
      <xs:attribute name="cod_servizio" type="xs:string" use="required" fixed="A40"/>
      <xs:attribute name="cod_flusso" type="xs:string" use="required" fixed="0250"/>
    </xs:complexType>
  </xs:element>
</xs:schema>
```

variazioni rispetto al flusso 4.5.3 definito dalle Istruzioni Operative

- aggiunto *codice flusso*, valore costante “0250”
- aggiunto campo *codice PdR*, obbligatorio

esempio xml valido

```
<?xml version="1.0" encoding="UTF-8"?>
<Prestazione xmlns:xsi="http://www.w3.org/2001/XMLSchema-instance"
xsi:noNamespaceSchemaLocation="file:./xsd/A/A40_0250.xsd" cod_servizio="A40" cod_flusso="0250">
  <IdentificativiRichiesta>
    <piva_utente>27727722773</piva_utente>
    <piva_distr>53112437710</piva_distr>
    <cod_prat_utente>QNcAKXSQyk</cod_prat_utente>
    <cod_prat_distr>PsoC2</cod_prat_distr>
    <data_ricezione>28/10/2070</data_ricezione>
  </IdentificativiRichiesta>
  <DatiTecnici>
    <cod_pdr>34525613248127</cod_pdr>
  </DatiTecnici>
</Prestazione>
```

tracciato xls

| Sezione | Sezione obbligatoria | Nome campo | Campo obbligatorio (nella sezione) | Formato/Vincoli |
|-------------------------|----------------------|-----------------|------------------------------------|-----------------|
| N/A | | cod_servizio | si | “A40” |
| | | cod_flusso | si | “0250” |
| IdentificativiRichiesta | Si | piva_utente | si | Numerico 11 |
| | | piva_distr | si | Numerico 11 |
| | | cod_prat_utente | si | Alfanumerico 15 |
| | | cod_prat_distr | si | Alfanumerico 15 |

| | | | | |
|-------------|----|----------------|----|---|
| | | data_ricezione | si | Alfanumerico 10 (data nel formato gg/mm/aaaa) |
| DatiTecnici | Si | cod_pdr | si | Numerico 14 |

Tabella 28: A40 - (0250) - Trasmissione all'utente del servizio di distribuzione della data di ricezione della documentazione

9.5 A40 (0151) "Trasmissione dell'esito negativo della verifica di completezza della documentazione"

definizione schema xsd

```
<?xml version="1.0"?>
<xs:schema xmlns:xs="http://www.w3.org/2001/XMLSchema">
  <xs:include schemaLocation="../def_dati_tecnici.xsd"/>
  <xs:include schemaLocation="../def_cliente.xsd"/>
  <xs:include schemaLocation="../def_identificativi.xsd"/>
  <xs:include schemaLocation="../def_documentazione.xsd"/>
  <xs:element name="Prestazione">
    <xs:complexType>
      <xs:sequence>
        <xs:element name="IdentificativiRichiesta" type="IdentificativiRichiestaCodPrev"/>
        <xs:element name="DatiTecnici" type="PdrBase"/>
        <xs:element name="Documentazione" type="DocumentazioneMancante"/>
      </xs:sequence>
      <xs:attribute name="cod_servizio" type="xs:string" use="required" fixed="A40"/>
      <xs:attribute name="cod_flusso" type="xs:string" use="required" fixed="0151"/>
    </xs:complexType>
  </xs:element>
</xs:schema>
```

variazioni rispetto al flusso 4.5.4 definito dalle Istruzioni Operative

- aggiunto *codice flusso*, valore costante "0151"

esempio xml valido

```
<?xml version="1.0" encoding="UTF-8"?>
<Prestazione xmlns:xsi="http://www.w3.org/2001/XMLSchema-instance"
xsi:noNamespaceSchemaLocation="file:./xsd/A/A40_0151.xsd" cod_servizio="A40" cod_flusso="0151">
  <IdentificativiRichiesta>
    <piva_utente>01755493602</piva_utente>
    <piva_distr>34735717500</piva_distr>
    <cod_prat_utente>cRz8B_SySn</cod_prat_utente>
    <cod_prev_distr>4323r3</cod_prev_distr>
  </IdentificativiRichiesta>
  <DatiTecnici>
    <cod_pdr>18737756299734</cod_pdr>
  </DatiTecnici>
  <Documentazione>
    <rif_com_inviata>http://indirizzo </rif_com_inviata>
  </Documentazione>
</Prestazione>
```

tracciato xls

| Sezione | Sezione obbligatoria | Nome campo | Campo obbligatorio (nella sezione) | Formato/Vincoli |
|-------------------------|----------------------|--------------|------------------------------------|-----------------|
| N/A | | cod_servizio | si | "A40" |
| | | cod_flusso | si | "0151" |
| IdentificativiRichiesta | Si | piva_utente | si | Numerico 11 |

| | | | | |
|----------------|----|------------------------------|---|------------------|
| | | piva_distr | si | Numerico 11 |
| | | cod_prat_utente | si | Alfanumerico 15 |
| | | cod_prev_distr | si | Alfanumerico 15 |
| DatiTecnici | Si | cod_pdr | si | Numerico 14 |
| Documentazione | Si | doc_mancante | si, in alternativa a rif_com_inviata | Alfanumerico 255 |
| | | note | si, in alternativa a rif_com_inviata | Alfanumerico 255 |
| | | rif_com_inviata ⁴ | si, in alternativa a note ed doc_mancante | Alfanumerico 255 |

Tabella 29: A40 - (0151) - Trasmissione dell'esito negativo della verifica di completezza della documentazione

9.6 A40 (0152) "Trasmissione dell'esito dell'accertamento documentale"

definizione schema xsd

```
<?xml version="1.0"?>
<xs:schema xmlns:xs="http://www.w3.org/2001/XMLSchema">
  <xs:include schemaLocation="../def_dati_tecnici.xsd"/>
  <xs:include schemaLocation="../def_cliente.xsd"/>
  <xs:include schemaLocation="../def_identificativi.xsd"/>
  <xs:include schemaLocation="../def_documentazione.xsd"/>
  <xs:element name="Prestazione">
    <xs:complexType>
      <xs:sequence>
        <xs:element name="IdentificativiRichiesta" type="IdentificativiRichiestaCodDistrAcc"/>
        <xs:element name="Esito" type="EsitoAccertamento"/>
        <xs:element name="DatiTecnici" type="PdrBase"/>
      </xs:sequence>
      <xs:attribute name="cod_servizio" type="xs:string" use="required" fixed="A40"/>
      <xs:attribute name="cod_flusso" type="xs:string" use="required" fixed="0152"/>
    </xs:complexType>
  </xs:element>
</xs:schema>
```

variazioni rispetto al flusso 4.5.5 definito dalle Istruzioni Operative

- aggiunto *codice flusso*, valore costante "0152"

esempio xml valido

```
<?xml version="1.0" encoding="UTF-8"?>
<Prestazione xmlns:xsi="http://www.w3.org/2001/XMLSchema-instance" xsi:noNamespaceSchemaLocation =
"file:/xsd/A/A40_0152.xsd" cod_servizio="A40" cod_flusso="0152">
  <IdentificativiRichiesta>
    <piva_utente>59668307633</piva_utente>
    <piva_distr>29247719448</piva_distr>
    <cod_prat_utente>LnG6ewj-g</cod_prat_utente>
    <cod_prat_distr>44637w</cod_prat_distr>
    <data_accert>30/12/2088</data_accert>
  </IdentificativiRichiesta>
  <Esito>1</Esito>
  <DatiTecnici>
    <cod_pdr>04652989248670</cod_pdr>
  </DatiTecnici>
</Prestazione>
```

tracciato xls

⁴ Riferimento univoco al documento da trasmettere che ne consenta la rintracciabilità.

| Sezione | Sezione obbligatoria | Nome campo | Campo obbligatorio (nella sezione) | Formato/Vincoli |
|-------------------------|----------------------|-----------------|------------------------------------|---|
| N/A | | cod_servizio | si | "A40" |
| | | cod_flusso | si | "0152" |
| IdentificativiRichiesta | Si | piva_utente | si | Numerico 11 |
| | | piva_distr | si | Numerico 11 |
| | | cod_prat_utente | si | Alfanumerico 15 |
| | | cod_prat_distr | si | Alfanumerico 15 |
| | | data_accert | si | Alfanumerico 10 (data nel formato gg/mm/aaaa) |
| N/A | | Esito | si | Numerico 0/1/2 (0 = negativo, 1 = positivo, 2 = impedito) |
| DatiTecnici | Si | cod_pdr | si | Numerico 14 |

Tabella 30: A40 - (0152) - Trasmissione dell'esito dell'accertamento documentale

9.7 A40 (0200) "Trasmissione della data per secondo appuntamento"

definizione schema xsd

```
<?xml version="1.0"?>
<xs:schema xmlns:xs="http://www.w3.org/2001/XMLSchema">
  <xs:include schemaLocation="../def_dati_tecnici.xsd"/>
  <xs:include schemaLocation="../def_cliente.xsd"/>
  <xs:include schemaLocation="../def_identificativi.xsd"/>
  <xs:element name="Prestazione">
    <xs:complexType>
      <xs:sequence>
        <xs:element name="IdentificativiRichiesta" type="IdentificativiRichiestaCodDistr"/>
        <xs:element name="Appuntamento" type="ComunicazioneAppuntamento"/>
      </xs:sequence>
      <xs:attribute name="cod_servizio" type="xs:string" use="required" fixed="A40"/>
      <xs:attribute name="cod_flusso" type="xs:string" use="required" fixed="0200"/>
    </xs:complexType>
  </xs:element>
</xs:schema>
```

esempio xml valido

```
<?xml version="1.0" encoding="UTF-8"?>
<Prestazione xmlns:xsi="http://www.w3.org/2001/XMLSchema-instance"
  xsi:noNamespaceSchemaLocation="file:./xsd/A/A01_0200.xsd"
  cod_servizio="A40" cod_flusso="0200">
  <IdentificativiRichiesta>
    <piva_utente>69040994642</piva_utente>
    <piva_distr>40522901324</piva_distr>
    <cod_prat_utente>pPTqWO2U7</cod_prat_utente>
    <cod_prat_distr>GfuCblJ7kW</cod_prat_distr>
  </IdentificativiRichiesta>
  <Appuntamento>
    <codice_appuntamento>FGW&1239IUAqw23</codice_appuntamento>
    <data_app>04/11/2056</data_app>
    <fascia_oraria>10:49/22:03</fascia_oraria>
  </Appuntamento>
</Prestazione>
```

tracciato xls

| Sezione | Sezione obbligatoria | Nome campo | Campo obbligatorio (nella sezione) | Formato/Vincoli |
|---------|----------------------|--------------|------------------------------------|-----------------|
| N/A | | cod_servizio | si | "A40" |

| | | | | |
|-------------------------|----|---------------------|----|---|
| | | cod_flusso | si | “0200” |
| IdentificativiRichiesta | Si | piva_utente | si | Numerico 11 |
| | | piva_distr | si | Numerico 11 |
| | | cod_prat_utente | si | Alfanumerico 15 |
| | | cod_prat_distr | si | Alfanumerico 15 |
| Appuntamento | Si | codice_appuntamento | si | Alfanumerico 15 |
| | | data_app | si | Alfanumerico 10 (data nel formato gg/mm/aaaa) |
| | | fascia_oraria | si | Alfanumerico 11 (fascia oraria nel formato hh:mm/hh:mm) |

Tabella 31: A40 - (0200) - Trasmissione della data per secondo appuntamento

9.8 A40 (0150) “Trasmissione dell’esito dell’attivazione della fornitura”

definizione schema xsd

```
<?xml version="1.0"?>
<xs:schema xmlns:xs="http://www.w3.org/2001/XMLSchema">
  <xs:include schemaLocation="../def_dati_tecnici.xsd"/>
  <xs:include schemaLocation="../def_identificativi.xsd"/>
  <xs:include schemaLocation="../def_documentazione.xsd"/>
  <xs:element name="Prestazione">
    <xs:complexType>
      <xs:sequence>
        <xs:element name="IdentificativiRichiesta" type="IdentificativiRichiestaCodDistr"/>
        <xs:element name="Esito" type="Conferma"/>
        <xs:element name="DatiTecnici" type="PdrDataAttivazione"/>
        <xs:element name="note" type="Stringa255" minOccurs="0"/>
      </xs:sequence>
      <xs:attribute name="cod_servizio" type="xs:string" use="required" fixed="A40"/>
      <xs:attribute name="cod_flusso" type="xs:string" use="required" fixed="0150"/>
    </xs:complexType>
  </xs:element>
</xs:schema>
```

variazioni rispetto al flusso 4.5.6 definito dalle Istruzioni Operative

- aggiunto *codice flusso*, valore costante “0150”
- aggiunto campo *note*, opzionale

esempio xml valido

```
<?xml version="1.0" encoding="UTF-8"?>
<Prestazione xmlns:xsi="http://www.w3.org/2001/XMLSchema-instance"
  xsi:noNamespaceSchemaLocation="file:./xsd/A/A40_0150.xsd"
  cod_servizio="A40" cod_flusso="0150">
  <IdentificativiRichiesta>
    <piva_utente>90093293591</piva_utente>
    <piva_distr>34755740818</piva_distr>
    <cod_prat_utente>r3432</cod_prat_utente>
    <cod_prat_distr>e32434</cod_prat_distr>
  </IdentificativiRichiesta>
  <Esito>0</Esito>
  <DatiTecnici>
    <cod_pdr>05778357531801</cod_pdr>
    <matr_mis>44343</matr_mis>
    <data_attivazione>30/11/1955</data_attivazione>
    <segn_mis>000000000</segn_mis>
    <segn_conv>000000000</segn_conv>
    <anno_fabb_mis>1980</anno_fabb_mis>
    <matr_conv>454543</matr_conv>
```

```

</DatiTecnici>
<note>note note note</note>
</Prestazione>

```

tracciato xls

| Sezione | Sezione obbligatoria | Nome campo | Campo obbligatorio (nella sezione) | Formato/Vincoli |
|-------------------------|----------------------|------------------|------------------------------------|---|
| N/A | | cod_servizio | si | “A40” |
| | | cod_flusso | si | “0150” |
| IdentificativiRichiesta | Si | piva_utente | si | Numerico 11 |
| | | piva_distr | si | Numerico 11 |
| | | cod_prat_utente | si | Alfanumerico 15 |
| | | cod_prat_distr | si | Alfanumerico 15 |
| N/A | | Esito | si | Numerico 0/1 (0 = Negativo, 1 = Positivo) |
| DatiTecnici | Si | cod_pdr | si | Numerico 14 |
| | | matr_mis | si se Esito=1 * | Alfanumerico 20 |
| | | data_attivazione | si | Alfanumerico 10 (data nel formato gg/mm/aaaa) |
| | | segn_mis | si se Esito=1 * | Numerico 9 |
| | | anno_fabb_mis | si se Esito = 1 * | Alfanumerico 4 (data nel formato aaaa) |
| | | matr_conv | si se Esito = 1 e presente * | Alfanumerico 20 |
| | | segn_conv | si se Esito = 1 e presente * | Numerico 9 |
| N/A | | note ** | no | Alfanumerico 255 |

Tabella 32: A40 - (0150) - Trasmissione dell’esito dell’attivazione della fornitura

* Controlli applicativi (non modellabili in xsd)

** Valorizzare con “SCADENZA TEMPI FISSAZIONE APPUNTAMENTO” nel caso di Esito negativo per mancata fissazione dell’appuntamento nei tempi prestabiliti

9.9 A40 (0300) “Trasmissione dati tecnici di cui all’Articolo 13, comma 13.6 della deliberazione n. 138/04”

definizione schema xsd

```

<?xml version="1.0"?>
<xs:schema xmlns:xs="http://www.w3.org/2001/XMLSchema">
  <xs:include schemaLocation="../def_dati_tecnici.xsd"/>
  <xs:include schemaLocation="../def_identificativi.xsd"/>
  <xs:include schemaLocation="../def_documentazione.xsd"/>
  <xs:element name="Prestazione">
    <xs:complexType>
      <xs:sequence>
        <xs:element name="IdentificativiRichiesta" type="IdentificativiRichiestaBase"/>
        <xs:element name="ClienteFinale" type="ClienteFinaleRecapito"/>
        <xs:element name="ServizioEnergetico" type="ServizioEnergetico"/>
        <xs:element name="Fornitura" type="FornituraUbic"/>
        <xs:element name="DatiTecnici" type="DatiTecniciPrelAtt"/>
        <xs:element name="IvaImposte" type="Imposte"/>
      </xs:sequence>
      <xs:attribute name="cod_servizio" type="xs:string" use="required" fixed="A40"/>
      <xs:attribute name="cod_flusso" type="xs:string" use="required" fixed="0300"/>
    </xs:complexType>
  </xs:element>
</xs:schema>

```

variazioni rispetto al flusso 4.5.7 definito dalle Istruzioni Operative

- aggiunto campo *codice servizio*, valore costante “A40”
- aggiunto *codice flusso*, valore costante “0300”
- aggiunti *scala*, *piano* e *interno*, opzionali, all’indirizzo di fornitura
- aggiunti i dati tecnici:
 - *numero cifre misuratore*, opzionale
 - *numero cifre convertitore*, opzionale
 - *codice profilo di prelievo*, opzionale
- modificato il campo *acc_229* in *acc_mis* con valori ammissibili:
 - 1 = Misuratore accessibile
 - 2 = Misuratore non accessibile
 - 3 = Misuratore con accessibilità parziale
- aggiunto campo *nazione*, obbligatorio, nella sezione recapito di fatturazione
- Aggiunte due sezioni separate per recapito cliente finale e indirizzo di fornitura:
 - recapito cliente finale, costituito dai campi:
 - *toponimo*, obbligatorio
 - *via*, obbligatorio
 - *civ*, obbligatorio
 - *cap*, obbligatorio
 - *istat*, obbligatorio
 - *comune*, obbligatorio
 - *prov*, obbligatorio
 - *nazione*, obbligatorio
 - indirizzo di fornitura, costituito dai campi:
 - *toponimo*, obbligatorio
 - *via*, obbligatorio
 - *civ*, obbligatorio
 - *scala*, opzionale
 - *piano*, opzionale
 - *int*, opzionale
 - *cap*, obbligatorio
 - *istat*, obbligatorio
 - *comune*, obbligatorio
 - *prov*, obbligatorio

esempio xml valido

```

<?xml version="1.0" encoding="UTF-8"?>
<Prestazione xmlns:xsi="http://www.w3.org/2001/XMLSchema-instance"
xsi:noNamespaceSchemaLocation="file:./xsd/A/A40_0300.xsd" cod_servizio="A40" cod_flusso="0300">
  <IdentificativiRichiesta>
    <piva_utente>71917999929</piva_utente>
    <piva_distr>00932935913</piva_distr>
  </IdentificativiRichiesta>
  <ClienteFinale>
    <Anagrafica>
      <cognome>rossi</cognome>
      <nome>mario</nome>
      <tel>3432443</tel>
      <cf>AAAAAA00A00A000A</cf>
    </Anagrafica>
    <Recapito>
      <toponimo>Via</toponimo>
      <via>Della spiga</via>
      <civ>3</civ>
      <cap>20043</cap>
    </Recapito>
  </ClienteFinale>
</Prestazione>

```

```

        <istat>000000</istat>
        <comune>milano</comune>
        <prov>AA</prov>
        <nazione>italia</nazione>
    </Recapito>
    <dati_fatt>SI</dati_fatt>
    <AnagraficaFatt>
        <cognome>rossi</cognome>
        <nome>andrea</nome>
    </AnagraficaFatt>
    <RecapitoFatt>
        <toponimo>via</toponimo>
        <via>Della spiga</via>
        <civ>3</civ>
        <cap>20043</cap>
        <istat>000000</istat>
        <comune>milano</comune>
        <prov>AA</prov>
        <nazione>italia</nazione>
    </RecapitoFatt>
</ClienteFinale>
<ServizioEnergetico>
    <erog_servizio_energ>SI</erog_servizio_energ>
    <AnagraficaBeneficiario>
        <cognome>rossi</cognome>
        <nome>maio</nome>
        <tel>33238843</tel>
    </AnagraficaBeneficiario>
    <IndirizzoBeneficiario>
        <toponimo>via</toponimo>
        <via>roma</via>
        <civ>43</civ>
        <cap>20043</cap>
        <istat>000000</istat>
        <comune>milano</comune>
        <prov>AA</prov>
    </IndirizzoBeneficiario>
</ServizioEnergetico>
<Fornitura>
    <UbicazionePdr>
        <toponimo>Via</toponimo>
        <via>nome</via>
        <civ>43</civ>
        <scala>4</scala>
        <piano>3</piano>
        <int>3/v</int>
        <cap>47557</cap>
        <istat>997470</istat>
        <comune>comune</comune>
        <prov>VR</prov>
    </UbicazionePdr>
</Fornitura>
<DatiTecnici>
    <cod_pdr>83575318010658</cod_pdr>
    <matr_mis>poa</matr_mis>
    <tipo_pdr>0</tipo_pdr>
    <n_cifre_mis>5</n_cifre_mis>
    <classe_gruppo_mis>G8</classe_gruppo_mis>
    <anno_fabb_mis>1970</anno_fabb_mis>
    <segn_mis_avvio>000000000</segn_mis_avvio>
    <matr_conv>66437</matr_conv>
    <n_cifre_conv>5</n_cifre_conv>
    <segn_conv>000000000</segn_conv>
    <acc_mis>2</acc_mis>
    <cod_profilo_prel>1</cod_profilo_prel>

```



```

<cod_remi>AE127945345E3C</cod_remi>
<press_misura>459</press_misura>
<max_prelievo_ora>574</max_prelievo_ora>
<Prelievo>
  <cat_uso>C1</cat_uso>
  <classe_prelievo>1</classe_prelievo>
</Prelievo>
<IvaImposte>
  <iva>10</iva >
  <imp>ACC 150€</imp >
</IvaImposte>
</DatiTecnici>
</Prestazione>

```

tracciato xls

| Sezione | Sezione obbligatoria | Nome campo | Campo obbligatorio (nella sezione) | Formato/Vincoli |
|---|-----------------------------|---------------------|--------------------------------------|------------------|
| N/A | | cod_servizio | si | "A40" |
| | | cod_flusso | si | "0300" |
| IdentificativiRichiesta | Si | piva_utente | si | Numerico 11 |
| | | piva_distr | si | Numerico 11 |
| ClienteFinale/Anagrafica | Si | cognome | si se non valorizzato rag_soc | Alfanumerico 50 |
| | | nome | si se non valorizzato rag_soc | Alfanumerico 50 |
| | | rag_soc | si se non valorizzati nome e cognome | Alfanumerico 100 |
| | | cf | si, in alternativa a piva | Alfanumerico 16 |
| | | piva | si, in alternativa a cf | Numerico 11 |
| | | tel | si | Alfanumerico 20 |
| ClienteFinale/Recapito | No | toponimo | si | Alfanumerico 30 |
| | | via | si | Alfanumerico 100 |
| | | civ | si | Alfanumerico 10 |
| | | cap | si | Numerico 5 |
| | | istat | si | Numerico 6 |
| | | comune | si | Alfanumerico 100 |
| | | prov | si | Alfanumerico 2 |
| | | nazione | si | Alfanumerico 50 |
| ClienteFinale | Si | dati_fatt | si | SI/NO |
| ClienteFinale/AnagraficaFatt | Si, se dati_fatt = SI * | cognome | si se non valorizzato rag_soc | Alfanumerico 50 |
| | | nome | si se non valorizzato rag_soc | Alfanumerico 50 |
| | | rag_soc | si se non valorizzati nome e cognome | Alfanumerico 100 |
| ClienteFinale/RecapitoFatt | Si, se dati_fatt = SI * | toponimo | si | Alfanumerico 30 |
| | | via | si | Alfanumerico 100 |
| | | civ | si | Alfanumerico 10 |
| | | cap | si | Numerico 5 |
| | | istat | si | Numerico 6 |
| | | comune | si | Alfanumerico 100 |
| | | prov | si | Alfanumerico 2 |
| | | nazione | si | Alfanumerico 50 |
| ServizioEnergetico | Si | erog_servizio_energ | si | SI/NO |
| ServizioEnergetico/AnagraficaBeneficiario | Si se servizio_energ = SI * | cognome | si se non valorizzato rag_soc | Alfanumerico 50 |
| | | nome | si se non valorizzato rag_soc | Alfanumerico 50 |
| | | rag_soc | si se non valorizzati nome e cognome | Alfanumerico 100 |
| | | tel | si | Alfanumerico 20 |
| ServizioEnergetico/IndirizzoBeneficiario | Si se servizio_energ = SI * | toponimo | si | Alfanumerico 30 |
| | | via | si | Alfanumerico 100 |
| | | civ | si | Alfanumerico 10 |
| | | cap | si | Numerico 5 |
| | | istat | si | Numerico 6 |
| | | comune | si | Alfanumerico 100 |
| | | prov | si | Alfanumerico 2 |
| Fornitura/UbicazionePdR | Si | toponimo | si | Alfanumerico 30 |
| | | via | si | Alfanumerico 100 |

| | | | | |
|----------------------|----|-------------------|--|---|
| | | civ | si | Alfanumerico 10 |
| | | scala | no | Alfanumerico 10 |
| | | piano | no | Alfanumerico 10 |
| | | int | no | Alfanumerico 10 |
| | | cap | si | Numerico 5 |
| | | istat | si | Numerico 6 |
| | | comune | si | Alfanumerico 100 |
| | | prov | si | Alfanumerico 2 |
| DatiTecnici | Si | cod_pdr | si | Numerico 14 |
| | | matr_mis | si | Alfanumerico 20 |
| | | tipo_pdr | si | Numerico 0/1/2/3 (0 = punto di riconsegna nella titolarità di un cliente domestico, 1 = punto di riconsegna relativo a un condominio con uso domestico, 2 = punto di riconsegna per usi diversi, 3 = servizio pubblico) |
| | | n_cifre_mis | no | Intero |
| | | classe_gruppo_mis | si | Alfanumerico 10 |
| | | anno_fabb_mis | si | Alfanumerico 4 (data nel formato aaaa) |
| | | segn_mis_avvio | si | Numerico 9 |
| | | matr_conv | si se installato * | Alfanumerico 20 |
| | | n_cifre_conv | si se installato * | Intero |
| | | segn_conv | si se installato * | Numerico 9 |
| | | coeff_correttivo | si, se convertitore non installato. Valorizzare a 1 in caso di correzione completa | Numerico (decimale con ".") |
| | | acc_mis | no | Numerico 1/2/3 (1 = Misuratore accessibile, 2 = Misuratore non accessibile, 3 = Misuratore con accessibilità parziale) |
| | | cod_profilo_prel | no | Alfanumerico 5 |
| | | cod_remi | si | Alfanumerico 14 |
| | | press_misura | si se diversa da BP * | Numerico 10 |
| max_prelievo_ora | si | Numerico | | |
| IvaImposte | Si | iva | si | Intero (Valore %) |
| | | imp | si se applicate | Alfanumerico 255 |
| DatiTecnici/Prelievo | Si | cat_uso | si | C1/C2/C3/C4/C5/T1/T2 |
| | | classe_prelievo | si | Numerico, valori ammessi: 1, 2, 3 |

Tabella 33: A40 - (0300) - Trasmissione dati tecnici di cui all'Articolo 13, comma 13.6 della deliberazione n. 138/04

* Controlli applicativi (non modellabili in xsd)

9.10 A40 (0400) "Trasmissione della sospensione della fornitura"

definizione schema xsd

```
<?xml version="1.0"?>
<xs:schema xmlns:xs="http://www.w3.org/2001/XMLSchema">
  <xs:include schemaLocation="../def_dati_tecnici.xsd"/>
  <xs:include schemaLocation="../def_identificativi.xsd"/>
  <xs:include schemaLocation="../def_documentazione.xsd"/>
  <xs:element name="Prestazione">
    <xs:complexType>
      <xs:sequence>
        <xs:element name="IdentificativiRichiesta" type="IdentificativiRichiestaCodDistr"/>
        <xs:element name="DatiTecnici" type="PdrDataSospensione"/>
        <xs:element name="Documentazione" type="DocumentazioneInviata"/>
      </xs:sequence>
      <xs:attribute name="cod_servizio" type="xs:string" use="required" fixed="A40"/>
    </xs:complexType>
  </xs:element>
</xs:schema>
```

```

        <xs:attribute name="cod_flusso" type="xs:string" use="required" fixed="0400"/>
    </xs:complexType>
</xs:element>
</xs:schema>

```

variazioni rispetto al flusso 4.5.8 definito dalle Istruzioni Operative

- aggiunto *codice flusso*, valore costante "0400"
- aggiunto campo *stato misuratore*, obbligatorio, con valori ammessi 0 = SIGILLATO, 1 = RIMOSSO

esempio xml valido

```

<?xml version="1.0" encoding="UTF-8"?>
<Prestazione xmlns:xsi="http://www.w3.org/2001/XMLSchema-instance"
  xsi:noNamespaceSchemaLocation="file:./xsd/A/A40_0400.xsd"
  cod_servizio="A40" cod_flusso="0400">
  <IdentificativiRichiesta>
    <piva_utente>19166008518</piva_utente>
    <piva_distr>74951324885</piva_distr>
    <cod_prat_utente>54345</cod_prat_utente>
    <cod_prat_distr>44633</cod_prat_distr>
  </IdentificativiRichiesta>
  <DatiTecnici>
    <cod_pdr>59875669599750</cod_pdr>
    <matr_mis>4432</matr_mis>
    <data_sospensione>31/10/1941</data_sospensione>
    <segn_mis>000000000</segn_mis>
    <segn_conv>000000000</segn_conv>
    <stato_mis>0</stato_mis>
  </DatiTecnici>
  <Documentazione>
    <rif_com_inviata>mail: oggetto</rif_com_inviata>
  </Documentazione>
</Prestazione>

```

tracciato xls

| Sezione | Sezione obbligatoria | Nome campo | Campo obbligatorio (nella sezione) | Formato/Vincoli |
|-------------------------|----------------------|------------------------------|------------------------------------|---|
| N/A | | cod_servizio | si | "A40" |
| | | cod_flusso | si | "0400" |
| IdentificativiRichiesta | Si | piva_utente | si | Numerico 11 |
| | | piva_distr | si | Numerico 11 |
| | | cod_prat_utente | si | Alfanumerico 15 |
| | | cod_prat_distr | si | Alfanumerico 15 |
| DatiTecnici | Si | cod_pdr | si | Numerico 14 |
| | | matr_mis | si | Alfanumerico 20 |
| | | data_sospensione | si | Alfanumerico 10 (data nel formato gg/mm/aaaa) |
| | | segn_mis | si | Numerico 9 |
| | | segn_conv | si se presente | Numerico 9 |
| | | stato_mis | si | Numerico 0/1 (0 = SIGILLATO, 1 = RIMOSSO) |
| Documentazione | Si | rif_com_inviata ⁵ | si | Alfanumerico 255 |

Tabella 34: A40 - (0400) - Trasmissione della sospensione della fornitura

⁵ Riferimento univoco al documento da trasmettere che ne consenta la rintracciabilità.

9.11 A40 (0450) “Trasmissione dell’annullamento della richiesta di attivazione della fornitura”

definizione schema xsd

```
<?xml version="1.0"?>
<xs:schema xmlns:xs="http://www.w3.org/2001/XMLSchema">
  <xs:include schemaLocation="../def_dati_tecnici.xsd"/>
  <xs:include schemaLocation="../def_cliente.xsd"/>
  <xs:include schemaLocation="../def_identificativi.xsd"/>
  <xs:element name="Prestazione">
    <xs:complexType>
      <xs:sequence>
        <xs:element name="IdentificativiRichiesta" type="IdentificativiRichiestaCodDistr"/>
        <xs:element name="DatiTecnici" type="PdrDataAnnullamento"/>
      </xs:sequence>
      <xs:attribute name="cod_servizio" type="xs:string" use="required" fixed="A40"/>
      <xs:attribute name="cod_flusso" type="xs:string" use="required" fixed="0450"/>
    </xs:complexType>
  </xs:element>
</xs:schema>
```

variazioni rispetto al flusso 4.5.9 definito dalle Istruzioni Operative

- aggiunto codice flusso, valore costante “0450”

esempio xml valido

```
<?xml version="1.0" encoding="UTF-8"?>
<Prestazione xmlns:xsi="http://www.w3.org/2001/XMLSchema-instance"
  xsi:noNamespaceSchemaLocation="file:./xsd/A/A40_0450.xsd"
  cod_servizio="A40" cod_flusso="0450">
  <IdentificativiRichiesta>
    <piva_utente>54128667429</piva_utente>
    <piva_distr>05878139490</piva_distr>
    <cod_prat_utente>nTHYcJX</cod_prat_utente>
    <cod_prat_distr>AmRQEG9SV1yD</cod_prat_distr>
  </IdentificativiRichiesta>
  <DatiTecnici>
    <cod_pdr>51658491586555</cod_pdr>
    <data_annul>31/07/2015</data_annul>
    <causale_annul>causale causale causale</causale_annul>
  </DatiTecnici>
</Prestazione>
```

tracciato xls

| Sezione | Sezione obbligatoria | Nome campo | Campo obbligatorio (nella sezione) | Formato/Vincoli |
|-------------------------|----------------------|-----------------|------------------------------------|---|
| N/A | | cod_servizio | si | “A40” |
| | | cod_flusso | si | “0450” |
| IdentificativiRichiesta | Si | piva_utente | si | Numerico 11 |
| | | piva_distr | si | Numerico 11 |
| | | cod_prat_utente | si | Alfanumerico 15 |
| | | cod_prat_distr | si | Alfanumerico 15 |
| Dati Tecnici | Si | cod_pdr | si | Numerico 14 |
| | | data_annul | si | Alfanumerico 10 (data nel formato gg/mm/aaaa) |
| | | causale_annul | si | Alfanumerico 255 |

Tabella 35: A40 - (0450) - Trasmissione dell’annullamento della richiesta di attivazione della fornitura

10 A01 “ATTIVAZIONE DELLA FORNITURA NON SOGGETTA ALLA DISCIPLINA PREVISTA DALLA DELIBERAZIONE N. 40/04”



Figura 9: Servizio di Attivazione della fornitura non soggetta alla disciplina prevista dalla deliberazione n. 40/04 A01

10.1 A01 (0050) “Trasmissione al distributore della richiesta di attivazione della fornitura”

definizione schema xsd

```

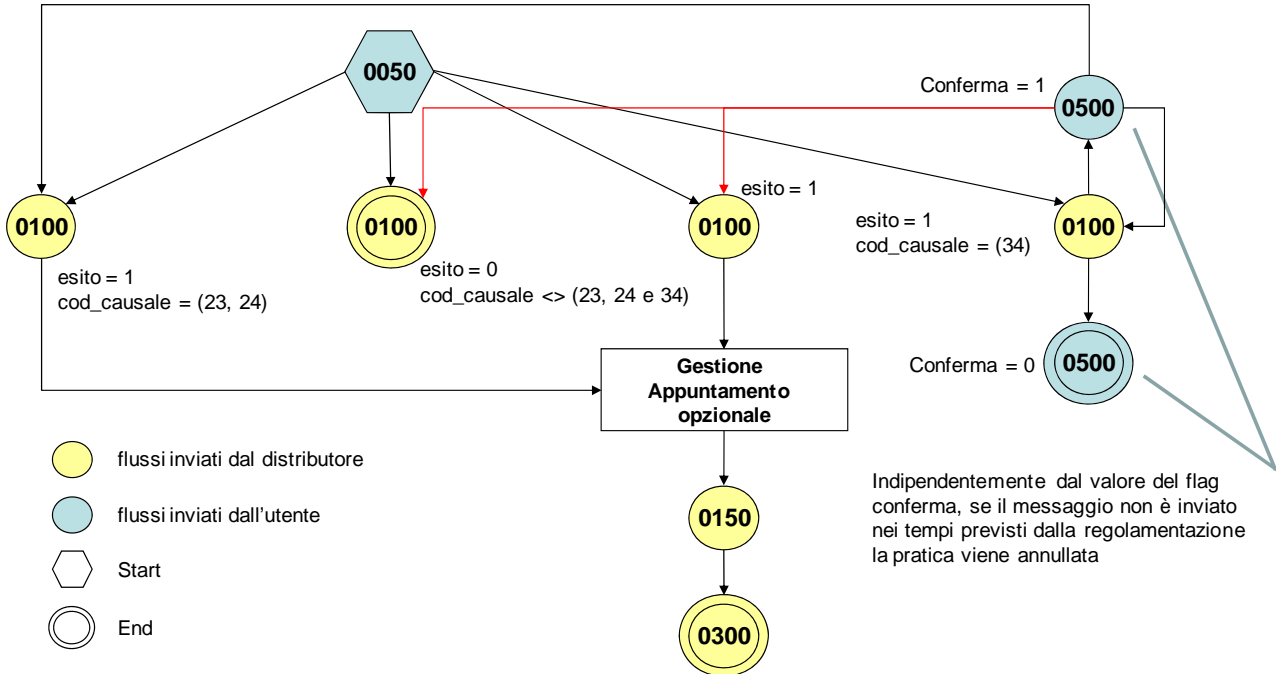
<?xml version="1.0"?>
<xs:schema xmlns:xs="http://www.w3.org/2001/XMLSchema">
  <xs:include schemaLocation="../def_dati_tecnici.xsd"/>
  <xs:include schemaLocation="../def_cliente.xsd"/>
  <xs:include schemaLocation="../def_identificativi.xsd"/>
  <xs:include schemaLocation="../def_documentazione.xsd"/>
  <xs:element name="Prestazione">
    <xs:complexType>
      <xs:sequence>
        <xs:element name="IdentificativiRichiesta" type="IdentificativiRichiestaAtt"/>
        <xs:element name="ClienteFinale" type="ClienteFinaleRecapito"/>
        <xs:element name="Fornitura" type="FornituraUbicImm"/>
        <xs:element name="DatiTecnici" type="DatiTecniciPrel"/>
        <xs:element name="IvalImposte" type="Imposte"/>
        <xs:element name="ServizioEnergetico" type="ServizioEnergetico"/>
        <xs:element name="note" type="Stringa255" minOccurs="0"/>
      </xs:sequence>
      <xs:attribute name="cod_servizio" type="xs:string" use="required" fixed="A01"/>
      <xs:attribute name="cod_flusso" type="xs:string" use="required" fixed="0050"/>
    </xs:complexType>
  </xs:element>
</xs:schema>

```

variazioni rispetto al flusso 4.6.1 definito dalle Istruzioni Operative

- aggiunto *codice flusso*, valore costante “0050”
- create due sezioni separate per recapito cliente finale e indirizzo di fornitura:
 - recapito cliente finale, costituito dai campi:
 - *toponimo*, obbligatorio
 - *via*, obbligatorio
 - *civ*, obbligatorio
 - *cap*, obbligatorio
 - *istat*, obbligatorio
 - *comune*, obbligatorio
 - *prov*, obbligatorio
 - *nazione*, obbligatorio
 - indirizzo di fornitura, costituito dai campi:
 - *toponimo*, obbligatorio
 - *via*, obbligatorio
 - *civ*, obbligatorio
 - *scala*, opzionale
 - *piano*, opzionale
 - *int*, opzionale
 - *cap*, obbligatorio
 - *istat*, obbligatorio
 - *comune*, obbligatorio
 - *prov*, obbligatorio
- aggiunta la sezione *indirizzo immobile* (opzionale, da valorizzarsi se diversa da indirizzo di fornitura) composta dai campi obbligatori *toponimo*, *via*, *civico*, *cap*, *comune* e *provincia*
- aggiunto campo *nazione*, obbligatorio, nella sezione recapito di fatturazione
- aggiunto campo *note*, opzionale

esempio xml valido

```

<?xml version="1.0" encoding="UTF-8"?>
<Prestazione xmlns:xsi="http://www.w3.org/2001/XMLSchema-instance"
xsi:noNamespaceSchemaLocation="file:./xsd/A/A01_0050.xsd" cod_servizio="A01" cod_flusso="0050">
  <IdentificativiRichiesta>
    <piva_utente>18650498249</piva_utente>
    <piva_distr>81237100944</piva_distr>
    <cod_prat_utente>432</cod_prat_utente>
    <data_ricezione>26/12/2014</data_ricezione>
  </IdentificativiRichiesta>
  <ClienteFinale>
    <Anagrafica>
      <cognome>Rossi </cognome>
      <nome>Mario</nome>
      <tel>7584454</tel>
      <piva>54751193515</piva>
    </Anagrafica>
    <Recapito>
      <toponimo>Via</toponimo>
      <via>nome nome</via>
      <civ>34n</civ>
      <cap>24079</cap>
      <istat>314562</istat>
      <comune>comune comune</comune>
      <prov>VE</prov>
      <nazione>Italia</nazione>
    </Recapito>
    <dati_fatt>NO</dati_fatt>
  </ClienteFinale>
</Prestazione>

```

```

</ClienteFinale>
<Fornitura>
  <UbicazionePdr>
    <toponimo>Via</toponimo>
    <via>nome</via>
    <civ>6t</civ>
    <scala>I1G</scala>
    <piano>4</piano>
    <int>5</int>
    <cap>10821</cap>
    <istat>252312</istat>
    <comune>comune comune</comune>
    <prov>PD</prov>
  </UbicazionePdr>
  <UbicazioneImm>
    <toponimo>Via</toponimo>
    <via>nome</via>
    <civ>P</civ>
    <cap>96520</cap>
    <comune>comune comune</comune>
    <prov>BD</prov>
  </UbicazioneImm>
</Fornitura>
<DatiTecnici>
  <cod_pdr>69578944405238</cod_pdr>
  <matr_mis>445362</matr_mis>
  <tipo_pdr>2</tipo_pdr>
  <Profilo>
    <Profilo>
      <cat_uso>C4</cat_uso>
      <classe_prelievo>2</classe_prelievo>
    </Profilo>
    <prel_annuo_prev>1215</prel_annuo_prev>
    <pot_max_ric>4779</pot_max_ric>
    <pot_tot_inst>721</pot_tot_inst>
  </Profilo>
</DatiTecnici>
<IvaImposte>
  <iva>1</iva>
  <imp>ACC 120€</imp>
</IvaImposte>
<ServizioEnergetico>
  <erog_servizio_energ>SI</erog_servizio_energ>
  <AnagraficaBeneficiario>
    <cognome>Rossi</cognome>
    <nome>Alberto</nome>
    <tel>46467373</tel>
  </AnagraficaBeneficiario>
  <IndirizzoBeneficiario>
    <toponimo>calle</toponimo>
    <via>Alessandro</via>
    <civ>3/a</civ>
    <cap>31200</cap>
    <istat>123456</istat>
    <comune>Rovigo</comune>
    <prov>VE</prov>
  </IndirizzoBeneficiario>
</ServizioEnergetico>
  <note>note note</note>
</Prestazione>

```

tracciato xls

| Sezione | Sezione | Nome campo | Campo obbligatorio (nella sezione) | Formato/Vincoli |
|---------|---------|------------|------------------------------------|-----------------|
|---------|---------|------------|------------------------------------|-----------------|

| | | | | |
|----------------------------------|----------------------------|-----------------|--------------------------------------|---|
| | obbligatoria | | | |
| N/A | | cod_servizio | si | “A01” |
| | | cod_flusso | si | “0050” |
| IdentificativiRichiesta | Si | piva_utente | si | Numerico 11 |
| | | piva_distr | si | Numerico 11 |
| | | cod_prat_utente | si | Alfanumerico 15 |
| | | data_ricezione | si | Alfanumerico 10 (data nel formato gg/mm/aaaa) |
| ClienteFinale/Anagrafica | Si | cognome | si se non valorizzato rag_soc | Alfanumerico 50 |
| | | nome | si se non valorizzato rag_soc | Alfanumerico 50 |
| | | rag_soc | si se non valorizzati nome e cognome | Alfanumerico 100 |
| | | cf | si, in alternativa a piva | Alfanumerico 16 |
| | | piva | si, in alternativa a cf | Numerico 11 |
| | | tel | si | Alfanumerico 20 |
| ClienteFinale/Recapito | No | toponimo | si | Alfanumerico 30 |
| | | via | si | Alfanumerico 100 |
| | | civ | si | Alfanumerico 10 |
| | | cap | si | Numerico 5 |
| | | istat | si | Numerico 6 |
| | | comune | si | Alfanumerico 100 |
| | | prov | si | Alfanumerico 2 |
| | | nazione | si | Alfanumerico 50 |
| ClienteFinale | Si | dati_fatt | si | SI/NO |
| ClienteFinale/ AnagraficaFatt | Si, se dati_fatt = SI * | cognome | si se non valorizzato rag_soc | Alfanumerico 50 |
| | | nome | si se non valorizzato rag_soc | Alfanumerico 50 |
| | | rag_soc | si se non valorizzati nome e cognome | Alfanumerico 100 |
| ClienteFinale/RecapitoFatt | Si, se dati_fatt = SI * | toponimo | si | Alfanumerico 30 |
| | | via | si | Alfanumerico 100 |
| | | civ | si | Alfanumerico 10 |
| | | cap | si | Numerico 5 |
| | | istat | si | Numerico 6 |
| | | comune | si | Alfanumerico 100 |
| | | prov | si | Alfanumerico 2 |
| | | nazione | si | Alfanumerico 50 |
| Fornitura/UbicazionePdR | Si | toponimo | si | Alfanumerico 30 |
| | | via | si | Alfanumerico 100 |
| | | civ | si | Alfanumerico 10 |
| | | scala | no | Alfanumerico 10 |
| | | piano | no | Alfanumerico 10 |
| | | int | no | Alfanumerico 10 |
| | | cap | si | Numerico 5 |
| | | istat | si | Numerico 6 |
| | | comune | si | Alfanumerico 100 |
| | | prov | si | Alfanumerico 2 |
| Fornitura/UbicazioneImm | No | toponimo | si | Alfanumerico 30 |
| | | via | si | Alfanumerico 100 |
| | | civ | si | Alfanumerico 10 |
| | | cap | si | Numerico 5 |
| | | comune | si | Alfanumerico 100 |
| | | prov | si | Alfanumerico 2 |
| | | nazione | si | Alfanumerico 50 |
| DatiTecnici | Si | cod_pdr | si | Numerico 14 |
| | | matr_mis | no | Alfanumerico 20 |
| | | tipo_pdr | si | Numerico 0/1/2/3 (0 = punto di riconsegna nella titolarità di un cliente domestico, 1 = punto di riconsegna relativo a un condominio con uso domestico, 2 = punto di riconsegna per usi diversi, 3 = servizio pubblico) |
| DatiTecnici/Prelievo | Si | cat_uso | si | C1/C2/C3/C4/C5/T1/T2 |
| | | classe_prelievo | si | Numerico, valori ammessi: 1, 2, 3 |
| | | prel_annuo_prev | si | Numerico |

| | | | | |
|---|-----------------------------------|---------------------|--------------------------------------|-------------------|
| | | pot_max_ric | si | Numerico |
| | | pot_tot_inst | Si se prel_annuo_prev > 200.000 smc* | Numerico |
| IvaImposte | Si | iva | si | Intero (Valore %) |
| | | imp | si se applicate | Alfanumerico 255 |
| ServizioEnergetico | Si | erog_servizio_energ | si | SI/NO |
| ServizioEnergetico/ AnagraficaBeneficiario | Si se servizio_energ = SI * | cognome | si se non valorizzato rag_soc | Alfanumerico 50 |
| | | nome | si se non valorizzato rag_soc | Alfanumerico 50 |
| | | rag_soc | si se non valorizzati nome e cognome | Alfanumerico 100 |
| | | tel | si | Alfanumerico 20 |
| ServizioEnergetico/ IndirizzoBeneficiario | Si se servizio_energ = SI * | toponimo | si | Alfanumerico 30 |
| | | via | si | Alfanumerico 100 |
| | | civ | si | Alfanumerico 10 |
| | | cap | si | Numerico 5 |
| | | istat | si | Numerico 6 |
| | | comune | si | Alfanumerico 100 |
| | | prov | si | Alfanumerico 2 |
| N/A | | note | no | Alfanumerico 255 |

Tabella 36: A01 - (0050) - Trasmissione al distributore della richiesta di attivazione della fornitura

* Controlli applicativi (non modellabili in xsd)

10.2 A01 (0100) “Trasmissione dell’esito della verifica di ammissibilità”

definizione schema xsd

```
<?xml version="1.0"?>
<xs:schema xmlns:xs="http://www.w3.org/2001/XMLSchema">
  <xs:include schemaLocation="../def_dati_tecnici.xsd"/>
  <xs:include schemaLocation="../def_cliente.xsd"/>
  <xs:include schemaLocation="../def_identificativi.xsd"/>
  <xs:include schemaLocation="../def_documentazione.xsd"/>
  <xs:element name="Prestazione">
    <xs:complexType>
      <xs:sequence>
        <xs:element name="IdentificativiRichiesta" type="IdentificativiRichiestaCodDistrOpt"/>
        <xs:element name="Ammissibilita" type="Ammissibilita"/>
        <xs:element name="Morosita" type="PdrMorosita" minOccurs="0"/>
      </xs:sequence>
      <xs:attribute name="cod_servizio" type="xs:string" use="required" fixed="A01"/>
      <xs:attribute name="cod_flusso" type="xs:string" use="required" fixed="0100"/>
    </xs:complexType>
  </xs:element>
</xs:schema>
```

variazioni rispetto al flusso 4.6.2 definito dalle Istruzioni Operative

- aggiunto *codice flusso*, valore costante “0100”
- aggiunto il campo *verifica di ammissibilità* con valori possibili 0 = NEGATIVO, 1 = POSITIVO
- aggiunto il *codice pratica distributore* da valorizzarsi solo nel caso di *verifica di ammissibilità* valorizzato a 1

xml valido

```
<?xml version="1.0" encoding="UTF-8"?>
<Prestazione xmlns:xsi="http://www.w3.org/2001/XMLSchema-instance"
  xsi:noNamespaceSchemaLocation="file:./xsd/A/A01_0100.xsd"
  cod_servizio="A01" cod_flusso="0100">
```

```

<IdentificativiRichiesta>
  <piva_utente>25312062174</piva_utente>
  <piva_distr>22081962361</piva_distr>
  <cod_prat_utente>bb417XZC4zC</cod_prat_utente>
</IdentificativiRichiesta>
<Ammissibilita>
  <verifica_amm>0</verifica_amm>
  <cod_causale>009</cod_causale>
  <motivazione> motivazione motivazione </motivazione>
</Ammissibilita>
<Morosita>
  <pdr_interrotti>00000000000000 00000000000000 00000000000000</pdr_interrotti>
  <pdr_ripristinati>00000000000000 00000000000000</pdr_ripristinati>
  <tot_imp_da_pagare>10000.45</tot_imp_da_pagare>
</Morosita>
</Prestazione>

```

tracciato xls

| Sezione | Sezione obbligatoria | Nome campo | Campo obbligatorio (nella sezione) | Formato/Vincoli |
|-------------------------|--------------------------------------|-------------------|---|---|
| N/A | | cod_servizio | si | "A01" |
| | | cod_flusso | si | "0100" |
| IdentificativiRichiesta | Si | piva_utente | si | Numerico 11 |
| | | piva_distr | si | Numerico 11 |
| | | cod_prat_utente | si | Alfanumerico 15 |
| | | cod_prat_distr | si se verifica_amm=1 * | Alfanumerico 15 |
| Ammissibilita | Si | verifica_amm | si | Numerico 0/1 (0 = Negativo, 1 = Positivo) |
| | | cod_causale | si se verifica_amm=0 e per esprimere le causali 23, 24 e 34 in caso di verifica_amm=1 * | Come da specifiche delibera 185 (001,002...) |
| | | motivazione | si se verifica_amm=0 * | Alfanumerico 255 |
| Morosita | Si se cod_causale = 032, 033 o 034 * | pdr_interrotti | si | elenco di zero o più PdR validi separato da uno o più spazi |
| | | pdr_ripristinati | si | elenco di zero o più PdR validi separato da uno o più spazi |
| | | tot_imp_da_pagare | si | Double (decimale con ".") |

Tabella 37: A01 - (0100) - Trasmissione dell'esito della verifica di ammissibilità

* Controlli applicativi (non modellabili in xsd)

10.3 A01 (0500) "Trasmissione al distributore della conferma della richiesta di attivazione"

definizione schema xsd

```

<?xml version="1.0"?>
<xs:schema xmlns:xs="http://www.w3.org/2001/XMLSchema">
  <xs:include schemaLocation="../def_dati_tecnici.xsd"/>
  <xs:include schemaLocation="../def_cliente.xsd"/>
  <xs:include schemaLocation="../def_identificativi.xsd"/>
  <xs:element name="Prestazione">
    <xs:complexType>
      <xs:sequence>
        <xs:element name="IdentificativiRichiesta" type="IdentificativiRichiestaCodDistr"/>
        <xs:element name="DatiTecnici" type="PdrBase" minOccurs="1" maxOccurs="1"/>

```

```

        <xs:element name=" RichServizio" type=" RichServizio" minOccurs="1" maxOccurs="1"/>
    </xs:sequence>
    <xs:attribute name="cod_servizio" type="xs:string" use="required" fixed="A01"/>
    <xs:attribute name="cod_flusso" type="xs:string" use="required" fixed="0500"/>
</xs:complexType>
</xs:element>
</xs:schema>

```

esempio xml valido

```

<?xml version="1.0" encoding="UTF - 8" ?>
<Prestazione cod_servizio="A01" cod_flusso="0500" >
  <IdentificativiRichiesta>
    <piva_utente>00000000000</piva_utente>
    <piva_distr>00000000000</piva_distr>
    <cod_prat_utente>xxxxxxxxxxx</cod_prat_utente>
    <cod_prat_distr>yyyyyyyyyy</cod_prat_distr>
  </IdentificativiRichiesta>
  <DatiTecnici>
    <cod_pdr>00000000000000</cod_pdr>
  </DatiTecnici>
  <RichServizio>
    <conferma>0</conferma>
  </RichServizio>
</Prestazione>

```

tracciato xls

| Sezione | Sezione obbligatoria | Nome campo | Campo obbligatorio (nella sezione) | Formato/Vincoli |
|-------------------------|----------------------|-----------------|------------------------------------|------------------------------------|
| N/A | | cod_servizio | si | "A01" |
| | | cod_flusso | si | "0500" |
| IdentificativiRichiesta | Si | piva_utente | si | Numerico 11 |
| | | piva_distr | si | Numerico 11 |
| | | cod_prat_utente | si | Alfanumerico 15 |
| | | cod_prat_distr | si | Alfanumerico 15 |
| DatiTecnici | Si | cod_pdr | si | Numerico 14 |
| RichServizio | Si | conferma | si | 0 = Non confermata, 1 = Confermata |

Tabella 38: A01 - (0500) - Trasmissione al distributore della conferma della richiesta di attivazione

10.4 A01 (0200) "Trasmissione della data per secondo appuntamento"

definizione schema xsd

```

<?xml version="1.0"?>
<xs:schema xmlns:xs="http://www.w3.org/2001/XMLSchema">
  <xs:include schemaLocation=" ../def_dati_tecnici.xsd"/>
  <xs:include schemaLocation=" ../def_cliente.xsd"/>
  <xs:include schemaLocation=" ../def_identificativi.xsd"/>
  <xs:element name="Prestazione">
    <xs:complexType>
      <xs:sequence>
        <xs:element name="IdentificativiRichiesta" type="IdentificativiRichiestaCodDistr"/>
        <xs:element name="Appuntamento" type="ComunicazioneAppuntamento"/>
      </xs:sequence>
      <xs:attribute name="cod_servizio" type="xs:string" use="required" fixed="A01"/>
      <xs:attribute name="cod_flusso" type="xs:string" use="required" fixed="0200"/>
    </xs:complexType>
  </xs:element>
</xs:schema>

```

variazioni rispetto al flusso 4.6.3 definito dalle Istruzioni Operative

- aggiunto *codice flusso*, valore costante “0200”

esempio xml valido

```
<?xml version="1.0" encoding="UTF-8"?>
<Prestazione xmlns:xsi="http://www.w3.org/2001/XMLSchema-instance"
  xsi:noNamespaceSchemaLocation="file:./xsd/A/A01_0200.xsd"
  cod_servizio="A01" cod_flusso="0200">
  <IdentificativiRichiesta>
    <piva_utente>69040994642</piva_utente>
    <piva_distr>40522901324</piva_distr>
    <cod_prat_utente>pPTqWO2U7</cod_prat_utente>
    <cod_prat_distr>GfuCblJ7kW</cod_prat_distr>
  </IdentificativiRichiesta>
  <Appuntamento>
    <codice_appuntamento>FGW&1239IUAqw23</codice_appuntamento>
    <data_app>04/11/2056</data_app>
    <fascia_oraria>10:49/22:03</fascia_oraria>
  </Appuntamento>
</Prestazione>
```

tracciato xls

| Sezione | Sezione obbligatoria | Nome campo | Campo obbligatorio (nella sezione) | Formato/Vincoli |
|-------------------------|----------------------|---------------------|------------------------------------|---|
| N/A | | cod_servizio | si | “A01” |
| | | cod_flusso | si | “0200” |
| IdentificativiRichiesta | Si | piva_utente | si | Numerico 11 |
| | | piva_distr | si | Numerico 11 |
| | | cod_prat_utente | si | Alfanumerico 15 |
| | | cod_prat_distr | si | Alfanumerico 15 |
| Appuntamento | Si | codice_appuntamento | si | Alfanumerico 15 |
| | | data_app | si | Alfanumerico 10 (data nel formato gg/mm/aaaa) |
| | | fascia_oraria | si | Alfanumerico 11 (fascia oraria nel formato hh:mm/hh:mm) |

Tabella 39: A01 - (0200) - Trasmissione della data per secondo appuntamento

10.5 A01 (0150) “Trasmissione dell’esito della richiesta”

definizione schema xsd

```
<?xml version="1.0"?>
<xs:schema xmlns:xs="http://www.w3.org/2001/XMLSchema">
  <xs:include schemaLocation="../def_dati_tecnici.xsd"/>
  <xs:include schemaLocation="../def_cliente.xsd"/>
  <xs:include schemaLocation="../def_identificativi.xsd"/>
  <xs:include schemaLocation="../def_documentazione.xsd"/>
  <xs:element name="Prestazione">
    <xs:complexType>
      <xs:sequence>
        <xs:element name="IdentificativiRichiesta" type="IdentificativiRichiestaCodDistr"/>
        <xs:element name="Esito" type="Conferma"/>
        <xs:element name="DatiTecnici" type="PdrDataAttivazione"/>
        <xs:element name="note" type="Stringa255" minOccurs="0"/>
      </xs:sequence>
      <xs:attribute name="cod_servizio" type="xs:string" use="required" fixed="A01"/>
    </xs:complexType>
  </xs:element>
</xs:schema>
```

```

        <xs:attribute name="cod_flusso" type="xs:string" use="required" fixed="0150"/>
    </xs:complexType>
</xs:element>
</xs:schema>

```

variazioni rispetto al flusso 4.6.4 definito dalle Istruzioni Operative

- aggiunto codice flusso, valore costante “0150”
- aggiunto campo note, opzionale

esempio xml valido con esito positivo

```

<?xml version="1.0" encoding="UTF-8"?>
<Prestazione xmlns:xsi="http://www.w3.org/2001/XMLSchema-instance"
xsi:noNamespaceSchemaLocation="file:./xsd/A/A01_0150.xsd"
cod_servizio="A01" cod_flusso="0150">
  <IdentificativiRichiesta>
    <piva_utente>81172147565</piva_utente>
    <piva_distr>41174643185</piva_distr>
    <cod_prat_utente>47438e</cod_prat_utente>
    <cod_prat_distr>hQVNmp5ymNz.</cod_prat_distr>
  </IdentificativiRichiesta>
  <Esito>1</Esito>
  <DatiTecnici>
    <cod_pdr>34806986940671</cod_pdr>
    <matr_mis>46334</matr_mis>
    <data_attivazione>17/03/1932</data_attivazione>
    <segn_mis>000000000</segn_mis>
    <segn_conv>000000000</segn_conv>
    <anno_fabb_mis>1939</anno_fabb_mis>
    <matr_conv>4334</matr_conv>
  </DatiTecnici>
  <note>note note</note>
</Prestazione>

```

tracciato xls

| Sezione | Sezione obbligatoria | Nome campo | Campo obbligatorio (nella sezione) | Formato/Vincoli |
|-------------------------|----------------------|------------------|------------------------------------|---|
| N/A | | cod_servizio | si | “A01” |
| | | cod_flusso | si | “0150” |
| IdentificativiRichiesta | Si | piva_utente | si | Numerico 11 |
| | | piva_distr | si | Numerico 11 |
| | | cod_prat_utente | si | Alfanumerico 15 |
| | | cod_prat_distr | si | Alfanumerico 15 |
| N/A | | Esito | si | Numerico 0/1 (0 = Negativo, 1 = Positivo) |
| DatiTecnici | Si | cod_pdr | si | Numerico 14 |
| | | matr_mis | si se Esito=1 * | Alfanumerico 20 |
| | | data_attivazione | si | Alfanumerico 10 (data nel formato gg/mm/aaaa) |
| | | segn_mis | si se Esito=1 * | Numerico 9 |
| | | anno_fabb_mis | si se Esito=1 * | Alfanumerico 4 (data nel formato aaaa) |
| | | matr_conv | si se Esito=1 e installato * | Alfanumerico 20 |
| | | segn_conv | si se Esito=1 e installato * | Numerico 9 |
| N/A | | note ** | no | Alfanumerico 255 |

Tabella 40: A01 - (0150) - Trasmissione dell’esito della richiesta

* Controlli applicativi (non modellabili in xsd)

** Valorizzare con “SCADENZA TEMPI FISSAZIONE APPUNTAMENTO” nel caso di Esito

negativo per mancata fissazione dell'appuntamento nei tempi prestabiliti

10.6 A01 (0300) “Trasmissione dati tecnici di cui all’Articolo 13, comma 13.6 della deliberazione n. 138/04”

definizione schema xsd

```
<?xml version="1.0"?>
<xs:schema xmlns:xs="http://www.w3.org/2001/XMLSchema">
  <xs:include schemaLocation="../def_dati_tecnici.xsd"/>
  <xs:include schemaLocation="../def_cliente.xsd"/>
  <xs:include schemaLocation="../def_identificativi.xsd"/>
  <xs:include schemaLocation="../def_documentazione.xsd"/>
  <xs:element name="Prestazione">
    <xs:complexType>
      <xs:sequence>
        <xs:element name="IdentificativiRichiesta" type="IdentificativiRichiestaBase"/>
        <xs:element name="ClienteFinale" type="ClienteFinaleRecapito"/>
        <xs:element name="ServizioEnergetico" type="ServizioEnergetico"/>
        <xs:element name="Fornitura" type="FornituraUbic"/>
        <xs:element name="DatiTecnici" type="DatiTecniciPrelAtt"/>
        <xs:element name="IvaImposte" type="Imposte"/>
      </xs:sequence>
      <xs:attribute name="cod_servizio" type="xs:string" use="required" fixed="A01"/>
      <xs:attribute name="cod_flusso" type="xs:string" use="required" fixed="0300"/>
    </xs:complexType>
  </xs:element>
</xs:schema>
```

variazioni rispetto al flusso 4.6.5 definito dalle Istruzioni Operative

- aggiunto campo *codice servizio*, valore costante “A01”
- aggiunto *codice flusso*, valore costante “0300”
- aggiunti *scala*, *piano* e *interno*, opzionali, all’indirizzo di fornitura
- aggiunti i dati tecnici:
 - *numero cifre misuratore*, opzionale
 - *numero cifre convertitore*, opzionale
 - *codice profilo di prelievo*, opzionale
- modificato il campo *acc_229* in *acc_mis* con valori ammissibili:
 - 1 = Misuratore accessibile
 - 2 = Misuratore non accessibile
 - 3 = Misuratore con accessibilità parziale
- aggiunto campo *nazione*, obbligatorio, nella sezione recapito di fatturazione
- aggiunto campo *nazione*, obbligatorio, nella sezione recapito di fatturazione
- Aggiunte due sezioni separate per recapito cliente finale e indirizzo di fornitura:
 - recapito cliente finale, costituito dai campi:
 - *toponimo*, obbligatorio
 - *via*, obbligatorio
 - *civ*, obbligatorio
 - *cap*, obbligatorio
 - *istat*, obbligatorio
 - *comune*, obbligatorio
 - *prov*, obbligatorio
 - *nazione*, obbligatorio
 - indirizzo di fornitura, costituito dai campi:

- *toponimo*, obbligatorio
- *via*, obbligatorio
- *civ*, obbligatorio
- *scala*, opzionale
- *piano*, opzionale
- *int*, opzionale
- *cap*, obbligatorio
- *istat*, obbligatorio
- *comune*, obbligatorio
- *prov*, obbligatorio

esempio xml valido

```

<?xml version="1.0" encoding="UTF-8"?>
<Prestazione xmlns:xsi="http://www.w3.org/2001/XMLSchema-instance"
xsi:noNamespaceSchemaLocation="file:./xsd/A/A01_0300.xsd" cod_servizio="A01" cod_flusso="0300">
  <IdentificativiRichiesta>
    <piva_utente>71917999929</piva_utente>
    <piva_distr>00932935913</piva_distr>
  </IdentificativiRichiesta>
  <ClienteFinale>
    <Anagrafica>
      <cognome>Rossi</cognome>
      <nome>Mario</nome>
      <tel>123123</tel>
      <cf>AAAAAA00A00A000A</cf>
    </Anagrafica>
    <Recapito>
      <toponimo>Piazza</toponimo>
      <via>Della spiga</via>
      <civ>3</civ>
      <cap>20043</cap>
      <istat>000000</istat>
      <comune>milano</comune>
      <prov>AA</prov>
      <nazione>italia</nazione>
    </Recapito>
    <dati_fatt>SI</dati_fatt>
    <AnagraficaFatt>
      <cognome>rossi</cognome>
      <nome>andrea</nome>
    </AnagraficaFatt>
    <RecapitoFatt>
      <toponimo>via</toponimo>
      <via>Della spiga</via>
      <civ>3</civ>
      <cap>20043</cap>
      <istat>000000</istat>
      <comune>milano</comune>
      <prov>AA</prov>
      <nazione>italia</nazione>
    </RecapitoFatt>
  </ClienteFinale>
  <ServizioEnergetico>
    <erog_servizio_energ>SI</erog_servizio_energ>
    <AnagraficaBeneficiario>
      <cognome>rossi</cognome>
      <nome>maio</nome>
      <tel>33238843</tel>
    </AnagraficaBeneficiario>
    <IndirizzoBeneficiario>
      <toponimo>via</toponimo>

```

```

        <via>roma</via>
        <civ>43</civ>
        <cap>20043</cap>
        <istat>000000</istat>
        <comune>milano</comune>
        <prov>AA</prov>
    </IndirizzoBeneficiario>
</ServizioEnergetico>
<Fornitura>
    <UbicazionePdr>
        <toponimo>Piazza</toponimo>
        <via>nome</via>
        <civ>4r</civ>
        <scala>3</scala>
        <piano>5</piano>
        <int>3</int>
        <cap>47557</cap>
        <istat>997470</istat>
        <comune>comune</comune>
        <prov>BO</prov>
    </UbicazionePdr>
</Fornitura>
<DatiTecnici>
    <cod_pdr>83575318010658</cod_pdr>
    <matr_mis>3323</matr_mis>
    <tipo_pdr>0</tipo_pdr>
    <n_cifre_mis>5</n_cifre_mis>
    <classe_gruppo_mis>G6</classe_gruppo_mis>
    <anno_fabb_mis>2085</anno_fabb_mis>
    <segn_mis_avvio>000000000</segn_mis_avvio>
    <matr_conv>66473</matr_conv>
    <n_cifre_conv>5</n_cifre_conv>
    <segn_conv>000000000</segn_conv>
    <acc_mis>3</acc_mis>
    <cod_profilo_prel>3</cod_profilo_prel>
    <cod_remi>AR6643734RE43A</cod_remi>
    <press_misura>3459</press_misura>
    <max_prelievo_ora>8574</max_prelievo_ora>
    <Prelievo>
        <cat_uso>C1</cat_uso>
        <classe_prelievo>1</classe_prelievo>
    </Prelievo>
    <IvaImposte>
        <iva>20</iva>
        <imp>ACC 120 €</imp>
    </IvaImposte>
</DatiTecnici>
</Prestazione>

```

tracciato xls

| Sezione | Sezione obbligatoria | Nome campo | Campo obbligatorio (nella sezione) | Formato/Vincoli |
|--------------------------|----------------------|--------------|--------------------------------------|------------------|
| N/A | | cod_servizio | si | "A01" |
| | | cod_flusso | si | "0300" |
| IdentificativiRichiesta | Si | piva_utente | si | Numerico 11 |
| | | piva_distr | si | Numerico 11 |
| ClienteFinale/Anagrafica | Si | cognome | si se non valorizzato rag_soc | Alfanumerico 50 |
| | | nome | si se non valorizzato rag_soc | Alfanumerico 50 |
| | | rag_soc | si se non valorizzati nome e cognome | Alfanumerico 100 |
| | | cf | si, in alternativa a piva | Alfanumerico 16 |
| | | piva | si, in alternativa a cf | Numerico 11 |
| | | tel | si | Alfanumerico 20 |
| ClienteFinale/Recapito | No | toponimo | si | Alfanumerico 30 |

| | | | | |
|---|-----------------------------------|---------------------|--|---|
| | | via | si | Alfanumerico 100 |
| | | civ | si | Alfanumerico 10 |
| | | cap | si | Numerico 5 |
| | | istat | si | Numerico 6 |
| | | comune | si | Alfanumerico 100 |
| | | prov | si | Alfanumerico 2 |
| | | nazione | si | Alfanumerico 50 |
| ClienteFinale | Si | dati_fatt | si | SI/NO |
| ClienteFinale/ AnagraficaFatt | Si, se dati_fatt = SI * | cognome | si se non valorizzato rag_soc | Alfanumerico 50 |
| | | nome | si se non valorizzato rag_soc | Alfanumerico 50 |
| | | rag_soc | si se non valorizzati nome e cognome | Alfanumerico 100 |
| ClienteFinale/RecapitoFatt | Si, se dati_fatt = SI * | toponimo | si | Alfanumerico 30 |
| | | via | si | Alfanumerico 100 |
| | | civ | si | Alfanumerico 10 |
| | | cap | si | Numerico 5 |
| | | istat | si | Numerico 6 |
| | | comune | si | Alfanumerico 100 |
| | | prov | si | Alfanumerico 2 |
| nazione | si | Alfanumerico 50 | | |
| ServizioEnergetico | Si | erog_servizio_energ | si | SI/NO |
| ServizioEnergetico/ AnagraficaBeneficiario | Si se servizio_energ = SI * | cognome | si se non valorizzato rag_soc | Alfanumerico 50 |
| | | nome | si se non valorizzato rag_soc | Alfanumerico 50 |
| | | rag_soc | si se non valorizzati nome e cognome | Alfanumerico 100 |
| | | tel | si | Alfanumerico 20 |
| ServizioEnergetico/ IndirizzoBeneficiario | Si se servizio_energ = SI * | toponimo | si | Alfanumerico 30 |
| | | via | si | Alfanumerico 100 |
| | | civ | si | Alfanumerico 10 |
| | | cap | si | Numerico 5 |
| | | istat | si | Numerico 6 |
| | | comune | si | Alfanumerico 100 |
| | | prov | si | Alfanumerico 2 |
| Fornitura/UbicazionePdR | Si | toponimo | si | Alfanumerico 30 |
| | | via | si | Alfanumerico 100 |
| | | civ | si | Alfanumerico 10 |
| | | scala | no | Alfanumerico 10 |
| | | piano | no | Alfanumerico 10 |
| | | int | no | Alfanumerico 10 |
| | | cap | si | Numerico 5 |
| | | istat | si | Numerico 6 |
| | | comune | si | Alfanumerico 100 |
| prov | si | Alfanumerico 2 | | |
| DatiTecnici | Si | cod_pdr | si | Numerico 14 |
| | | matr_mis | si | Alfanumerico 20 |
| | | tipo_pdr | si | Numerico 0/1/2/3 (0 = punto di riconsegna nella titolarità di un cliente domestico, 1 = punto di riconsegna relativo a un condominio con uso domestico, 2 = punto di riconsegna per usi diversi, 3 = servizio pubblico) |
| | | n_cifre_mis | no | Intero |
| | | classe_gruppo_mis | si | Alfanumerico 10 |
| | | anno_fabb_mis | si | Alfanumerico 4 (data nel formato aaaa) |
| | | segn_mis_avvio | si | Numerico 9 |
| | | matr_conv | si se installato * | Alfanumerico 20 |
| | | n_cifre_conv | si se installato * | Intero |
| | | segn_conv | si se installato * | Numerico 9 |
| | | coeff_correttivo | si, in alternativa a matr_conv, n_cifre_conv e segn_conv. Valorizzare a 1 in caso di correzione completa. | Numerico (decimale con ".") |

| | | | | |
|----------------------|----|------------------|-----------------------|--|
| | | acc_mis | no | Numerico 1/2/3 (1 = Misuratore accessibile, 2 = Misuratore non accessibile, 3 = Misuratore con accessibilità parziale) |
| | | cod_profilo_prel | no | Alfanumerico 5 |
| | | cod_remi | si | Alfanumerico 14 |
| | | press_misura | si se diversa da BP * | Numerico 10 |
| | | max_prelievo_ora | si | Numerico |
| IvaImposte | Si | iva | si | Intero (Valore %) |
| | | imp | si se applicate | Alfanumerico 255 |
| DatiTecnici/Prelievo | Si | cat_uso | si | C1/C2/C3/C4/C5/T1/T2 |
| | | classe_prelievo | si | Numerico, valori ammessi: 1, 2, 3 |

Tabella 41: A01 - (0300) - Trasmissione dati tecnici di cui all'Articolo 13, comma 13.6 della deliberazione n. 138/04

* Controlli applicativi (non modellabili in xsd)

11 A02 “ATTIVAZIONE DELLA FORNITURA IN SEGUITO A SOSPENSIONE PER POTENZIALE PERICOLO”



Figura 10: Servizio di Attivazione della fornitura in seguito a sospensione per potenziale pericolo A02

11.1 A02 (0150) “Trasmissione comunicazione di sospensione della fornitura”

definizione schema xsd

```
<?xml version="1.0"?>
<xs:schema xmlns:xs="http://www.w3.org/2001/XMLSchema">
  <xs:include schemaLocation="../def_dati_tecnici.xsd"/>
  <xs:include schemaLocation="../def_cliente.xsd"/>
  <xs:include schemaLocation="../def_identificativi.xsd"/>
  <xs:element name="Prestazione">
    <xs:complexType>
      <xs:sequence>
        <xs:element name="IdentificativiRichiesta" type="IdentificativiRichiestaCodDistrOnly"/>
        <xs:element name="ClienteFinale" type="ClienteFinaleBase"/>
        <xs:element name="DatiTecnici" type="PdrDataSospensioneRimozione"/>
      </xs:sequence>
      <xs:attribute name="cod_servizio" type="xs:string" use="required" fixed="A02"/>
      <xs:attribute name="cod_flusso" type="xs:string" use="required" fixed="0150"/>
    </xs:complexType>
  </xs:element>
</xs:schema>
```

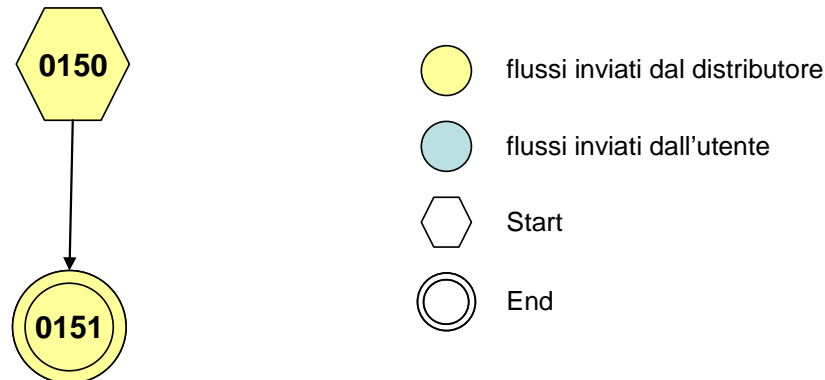
variazioni rispetto al flusso 4.7.1 definito dalle Istruzioni Operative

- aggiunto *codice flusso*, valore costante “0150”
- campo *codice PdR* obbligatorio

xml valido

```
<?xml version="1.0" encoding="UTF-8"?>
<Prestazione xmlns:xsi="http://www.w3.org/2001/XMLSchema-instance"
xsi:noNamespaceSchemaLocation="file:./xsd/A/A02_0150.xsd" cod_servizio="A02" cod_flusso="0150">
  <IdentificativiRichiesta>
    <piva_utente>98694067162</piva_utente>
    <piva_distr>19043206356</piva_distr>
    <cod_prat_distr>4343</cod_prat_distr>
  </IdentificativiRichiesta>
  <ClienteFinale>
    <Anagrafica>
      <cognome>Rossi</cognome>
      <nome>Mario</nome>
    </Anagrafica>
  </ClienteFinale>
  <DatiTecnici>
    <cod_pdr>95195711397329</cod_pdr>
    <matr_mis>4434</matr_mis>
    <data_sospensione>04/12/1940</data_sospensione>
    <segn_mis>000000000</segn_mis>
    <rimoz_mis>SI</rimoz_mis>
    <rimoz_conv>NO</rimoz_conv>
  </DatiTecnici>
</Prestazione>
```

tracciato xls

| Sezione | Sezione obbligatoria | Nome campo | Campo obbligatorio (nella sezione) | Formato/Vincoli |
|--------------------------|----------------------|----------------------|--------------------------------------|---|
| N/A | | cod_servizio | si | "A02" |
| | | cod_flusso | si | "0150" |
| IdentificativiRichiesta | Si | piva_utente | si | Numerico 11 |
| | | piva_distr | si | Numerico 11 |
| | | cod_prat_distr | si | Alfanumerico 15 |
| ClienteFinale/Anagrafica | Si | cognome | si se non valorizzato rag_soc | Alfanumerico 50 |
| | | nome | si se non valorizzato rag_soc | Alfanumerico 50 |
| | | rag_soc | si se non valorizzati nome e cognome | Alfanumerico 100 |
| DatiTecnici | Si | cod_pdr | si | Numerico 14 |
| | | matr_mis | si | Alfanumerico 20 |
| | | data_sospensione | si | Alfanumerico 10 (data nel formato gg/mm/aaaa) |
| | | segn_mis | si | Numerico 9 |
| | | segn_conv | si se installato * | Numerico 9 |
| | | rimoz_mis | si | Alfanumerico (SI/NO) |
| rimoz_conv | si | Alfanumerico (SI/NO) | | |

Tabella 42: A02 - (0150) - Trasmissione comunicazione di sospensione della fornitura

* Controlli applicativi (non modellabili in xsd)

11.2 A02 (0151) "Trasmissione comunicazione di attivazione della fornitura"

definizione schema xsd

```
<?xml version="1.0"?>
<xs:schema xmlns:xs="http://www.w3.org/2001/XMLSchema">
  <xs:include schemaLocation="../def_dati_tecnici.xsd"/>
```

```

<xs:include schemaLocation="../def_cliente.xsd"/>
<xs:include schemaLocation="../def_identificativi.xsd"/>
<xs:element name="Prestazione">
  <xs:complexType>
    <xs:sequence>
      <xs:element name="IdentificativiRichiesta" type="IdentificativiRichiestaCodDistrOnly"/>
      <xs:element name="DatiTecnici" type="PdrDataAttivazioneInstallazione"/>
    </xs:sequence>
    <xs:attribute name="cod_servizio" type="xs:string" use="required" fixed="A02"/>
    <xs:attribute name="cod_flusso" type="xs:string" use="required" fixed="0151"/>
  </xs:complexType>
</xs:element>
</xs:schema>

```

variazioni rispetto al flusso 4.7.2 definito dalle Istruzioni Operative

- aggiunto aggiunto *codice flusso*, valore costante “0151”

xml valido

```

<?xml version="1.0" encoding="UTF-8"?>
<Prestazione xmlns:xsi="http://www.w3.org/2001/XMLSchema-instance"
xsi:noNamespaceSchemaLocation="file:/xsd/A/A02_0151.xsd" cod_servizio="A02" cod_flusso="0151">
  <IdentificativiRichiesta>
    <piva_utente>96657839833</piva_utente>
    <piva_distr>25212285364</piva_distr>
    <cod_prat_distr>L434</cod_prat_distr>
  </IdentificativiRichiesta>
  <DatiTecnici>
    <cod_pdr>35334498911539</cod_pdr>
    <matr_mis>4434</matr_mis>
    <segn_mis>000000000</segn_mis>
    <data_attivazione>05/01/2003</data_attivazione>
    <matr_conv>44343</matr_conv>
    <segn_conv>000000000</segn_conv>
    <inst_mis>SI</inst_mis>
    <inst_conv>SI</inst_conv>
  </DatiTecnici>
</Prestazione>

```

tracciato xls

| Sezione | Sezione obbligatoria | Nome campo | Campo obbligatorio (nella sezione) | Formato/Vincoli |
|-------------------------|----------------------|----------------------|------------------------------------|---|
| N/A | | cod_servizio | si | “A02” |
| | | cod_flusso | si | “0151” |
| IdentificativiRichiesta | Si | piva_utente | si | Numerico 11 |
| | | piva_distr | si | Numerico 11 |
| | | cod_prat_distr | si | Alfanumerico 15 |
| DatiTecnici | Si | cod_pdr | si | Numerico 14 |
| | | matr_mis | si | Alfanumerico 20 |
| | | segn_mis | si | Numerico 9 |
| | | data_attivazione | si | Alfanumerico 10 (data nel formato gg/mm/aaaa) |
| | | matr_conv | si se installato * | Alfanumerico 20 |
| | | segn_conv | si se installato * | Numerico 9 |
| | | inst_mis | si | Alfanumerico (SI/NO) |
| inst_conv | si | Alfanumerico (SI/NO) | | |

Tabella 43: A02 - (0151) - Trasmissione comunicazione di attivazione della fornitura

* Controlli applicativi (non modellabili in xsd)

12 V01 “VERIFICA DEL GRUPPO DI MISURA SU RICHIESTA DEL CLIENTE FINALE”



Figura 11: Verifica del gruppo di misura su richiesta del cliente finale V01.

12.1 V01 (0050) “Trasmissione al distributore della richiesta di verifica del gruppo di misura su richiesta del cliente finale”

definizione schema xsd

```

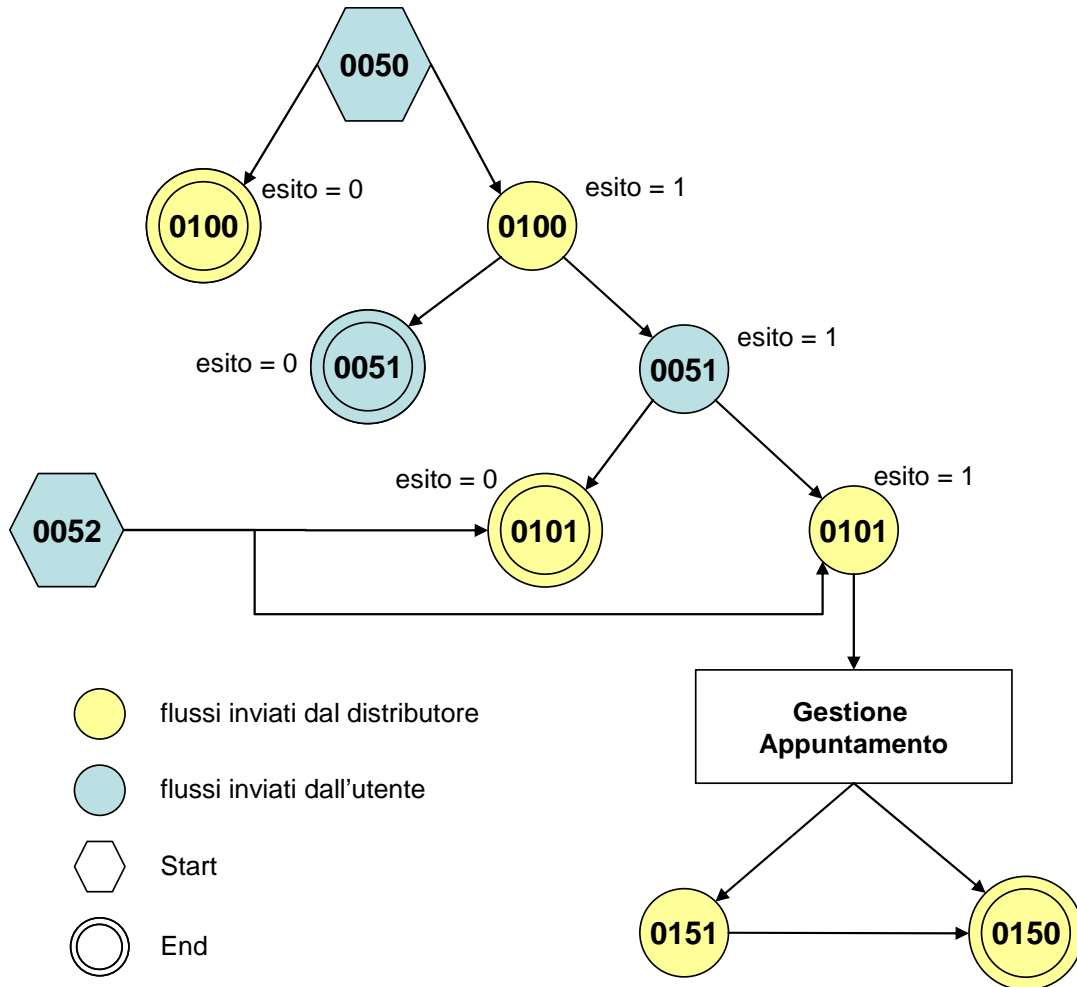
<?xml version="1.0"?>
<xs:schema xmlns:xs="http://www.w3.org/2001/XMLSchema">
  <xs:include schemaLocation="../def_dati_tecnici.xsd"/>
  <xs:include schemaLocation="../def_cliente.xsd"/>
  <xs:include schemaLocation="../def_identificativi.xsd"/>
  <xs:element name="Prestazione">
    <xs:complexType>
      <xs:sequence>
        <xs:element name="IdentificativiRichiesta" type="IdentificativiRichiestaCodUtente"/>
        <xs:element name="DatiTecnici" type="PdrMatr"/>
        <xs:element name="Fornitura" type="FornituraImm" minOccurs="0"/>
        <xs:element name="ClienteFinale" type="ClienteFinaleNoCF"/>
        <xs:element name="note" type="Stringa255" minOccurs="0"/>
      </xs:sequence>
      <xs:attribute name="cod_servizio" type="xs:string" use="required" fixed="V01"/>
      <xs:attribute name="cod_flusso" type="xs:string" use="required" fixed="0050"/>
    </xs:complexType>
  </xs:element>
</xs:schema>
  
```

```

</xs:complexType>
</xs:element>
</xs:schema>

```

variazioni rispetto al flusso 4.8.1 definito dalle Istruzioni Operative

- aggiunto *codice flusso*, valore costante “0050”
- aggiunta la sezione indirizzo immobile (opzionale, da valorizzarsi se diversa da indirizzo di fornitura) composta dai campi obbligatori *toponimo*, *via*, *civico*, *cap*, *comune* e *provincia*
- aggiunto campo *note*, opzionale

xml valido

```

<?xml version="1.0" encoding="UTF-8"?>
<Prestazione xmlns:xsi="http://www.w3.org/2001/XMLSchema-instance"
xsi:noNamespaceSchemaLocation="file:./xsd/V/V01_0050.xsd" cod_servizio="V01" cod_flusso="0050">
  <IdentificativiRichiesta>
    <piva_utente>09946421921</piva_utente>
    <piva_distr>29013242446</piva_distr>
    <cod_prat_utente>Qa4dW9M</cod_prat_utente>
  </IdentificativiRichiesta>
  <DatiTecnici>
    <cod_pdr>85698143906043</cod_pdr>
    <matr_mis>44343</matr_mis>
  </DatiTecnici>
  <Fornitura>
    <UbicazioneImm>
      <toponimo>Piazza</toponimo>
      <via>nome nome</via>
      <civ>443/y</civ>
      <cap>85809</cap>
      <comune>comune</comune>
      <prov>BG</prov>
    </UbicazioneImm>
  </Fornitura>
  <ClienteFinale>
    <Anagrafica>
      <rag_soc>società</rag_soc>
      <tel>64337433</tel>
    </Anagrafica>
  </ClienteFinale>
  <note>note note note</note>
</Prestazione>

```

tracciato xls

| Sezione | Sezione obbligatoria | Nome campo | Campo Obbligatorio (Nella sezione) | Formato/Vincoli |
|--------------------------|----------------------|-----------------|------------------------------------|------------------|
| N/A | | cod_servizio | si | “V01” |
| | | cod_flusso | si | “0050” |
| IdentificativiRichiesta | SI | piva_utente | si | Numerico 11 |
| | | piva_distr | si | Numerico 11 |
| | | cod_prat_utente | si | Alfanumerico 15 |
| DatiTecnici | Si | cod_pdr | si | Numerico 14 |
| | | matr_mis | si | Alfanumerico 20 |
| Fornitura/UbicazioneImm | No | toponimo | si | Alfanumerico 30 |
| | | via | si | Alfanumerico 100 |
| | | civ | si | Alfanumerico 10 |
| | | cap | si | Numerico 5 |
| | | comune | si | Alfanumerico 100 |
| | | prov | si | Alfanumerico 2 |
| ClienteFinale/Anagrafica | Si | cognome | si se non valorizzato rag_soc | Alfanumerico 50 |
| | | nome | si se non valorizzato rag_soc | Alfanumerico 50 |

| | | | | |
|-----|--|---------|--------------------------------------|------------------|
| | | rag_soc | si se non valorizzati nome e cognome | Alfanumerico 100 |
| | | tel | si | Alfanumerico 20 |
| N/A | | note | no | Alfanumerico 255 |

Tabella 44: V01 - (0050) - Trasmissione al distributore della richiesta di verifica del gruppo di misura su richiesta del cliente finale

12.2 V01 (0100) “Trasmissione dell’esito della verifica di ammissibilità”

definizione schema xsd

```
<?xml version="1.0"?>
<xs:schema xmlns:xs="http://www.w3.org/2001/XMLSchema">
  <xs:include schemaLocation="../def_dati_tecnici.xsd"/>
  <xs:include schemaLocation="../def_cliente.xsd"/>
  <xs:include schemaLocation="../def_identificativi.xsd"/>
  <xs:element name="Prestazione">
    <xs:complexType>
      <xs:sequence>
        <xs:element name="IdentificativiRichiesta" type="IdentificativiRichiestaCodUtente"/>
        <xs:element name="Ammissibilita" type="Ammissibilita"/>
        <xs:element name="DatiTecnici" type="PdrDataVerifica" minOccurs="0"/>
      </xs:sequence>
      <xs:attribute name="cod_servizio" type="xs:string" use="required" fixed="V01"/>
      <xs:attribute name="cod_flusso" type="xs:string" use="required" fixed="0100"/>
    </xs:complexType>
  </xs:element>
</xs:schema>
```

variazioni rispetto al flusso 4.8.2 definito dalle Istruzioni Operative

- aggiunto *codice flusso*, valore costante “0100”
- aggiunto il campo *verifica di ammissibilità* con valori possibili 0 = NEGATIVO, 1 = POSITIVO

xml valido con esito negativo

```
<?xml version="1.0" encoding="UTF-8"?>
<Prestazione xmlns:xsi="http://www.w3.org/2001/XMLSchema-instance"
  xsi:noNamespaceSchemaLocation="file:./xsd/V/V01_0100.xsd"
  cod_servizio="V01" cod_flusso="0100">
  <IdentificativiRichiesta>
    <piva_utente>76773782986</piva_utente>
    <piva_distr>05941736712</piva_distr>
    <cod_prat_utente>4432342</cod_prat_utente>
  </IdentificativiRichiesta>
  <Ammissibilita>
    <verifica_amm>0</verifica_amm>
    <cod_causale>017</cod_causale>
    <motivazione>motivazione motivazione</motivazione>
  </Ammissibilita>
</Prestazione>
```

xml valido con esito positivo

```
<?xml version="1.0" encoding="UTF-8"?>
<Prestazione xmlns:xsi="http://www.w3.org/2001/XMLSchema-instance"
  xsi:noNamespaceSchemaLocation="file:./xsd/V/V01_0100.xsd"
  cod_servizio="V01" cod_flusso="0100">
```



```

<IdentificativiRichiesta>
  <piva_utente>76773782986</piva_utente>
  <piva_distr>05941736712</piva_distr>
  <cod_prat_utente>zreOqM</cod_prat_utente>
</IdentificativiRichiesta>
<Ammissibilita>
  <verifica_amm>1</verifica_amm>
</Ammissibilita>
<DatiTecnici>
  <cod_pdr>96758035125909</cod_pdr>
  <matr_mis>443434</matr_mis>
  <classe_gruppo_mis>G4</classe_gruppo_mis>
  <anno_fabb_mis>2096</anno_fabb_mis>
  <data_ultima_ver>13/12/2001</data_ultima_ver>
  <costo_loco>84</costo_loco>
  <costo_lab>160</costo_lab>
  <data_max_conf>23/06/2006</data_max_conf>
</DatiTecnici>
</Prestazione>

```

tracciato xls

| Sezione | Sezione obbligatoria | Nome campo | Campo obbligatorio (nella sezione) | Formato/Vincoli |
|-------------------------|------------------------|---|------------------------------------|---|
| N/A | | cod_servizio | si | “V01” |
| | | cod_flusso | si | “0100” |
| IdentificativiRichiesta | Si | piva_utente | si | Numerico 11 |
| | | piva_distr | si | Numerico 11 |
| | | cod_prat_utente | si | Alfanumerico 15 |
| Ammissibilita | Si | verifica_amm | si | Numerico 0/1 (0 = Negativo, 1 = Positivo) |
| | | cod_causale | si se verifica_amm=0 * | Come da specifiche delibera 185 (001,002...) |
| | | motivazione | si se verifica_amm=0 * | Alfanumerico 255 |
| DatiTecnici | Si se verifica_amm=1 * | cod_pdr | si se verifica_amm=1 * | Numerico 14 |
| | | matr_mis | si se verifica_amm=1 * | Alfanumerico 20 |
| | | classe_gruppo_mis | si se verifica_amm=1 * | Alfanumerico 10 |
| | | anno_fabb_mis | si se verifica_amm=1 * | Alfanumerico 4 (data nel formato aaaa) |
| | | data_ultima_ver | no | Alfanumerico 10 (data nel formato gg/mm/aaaa) |
| | | costo_loco | si se verifica_amm=1 * | Numerico |
| | | costo_lab | si se verifica_amm=1 * | Numerico |
| data_max_conf | si se verifica_amm=1 * | Alfanumerico 10 (data nel formato gg/mm/aaaa) | | |

Tabella 45: V01 - (0100) - Trasmissione dell'esito della verifica di ammissibilità

* Controlli applicativi (non modellabili in xsd)

12.3 V01 (0101) “Trasmissione dell’esito della verifica di ammissibilità/bis”

definizione schema xsd

```
<?xml version="1.0"?>
<xs:schema xmlns:xs="http://www.w3.org/2001/XMLSchema">
  <xs:include schemaLocation="../def_dati_tecnici.xsd"/>
  <xs:include schemaLocation="../def_cliente.xsd"/>
  <xs:include schemaLocation="../def_identificativi.xsd"/>
  <xs:element name="Prestazione">
    <xs:complexType>
      <xs:sequence>
        <xs:element name="IdentificativiRichiesta" type="IdentificativiRichiestaCodDistrOpt"/>
        <xs:element name="Ammissibilita" type="Ammissibilita"/>
      </xs:sequence>
      <xs:attribute name="cod_servizio" type="xs:string" use="required" fixed="V01"/>
      <xs:attribute name="cod_flusso" type="xs:string" use="required" fixed="0101"/>
    </xs:complexType>
  </xs:element>
</xs:schema>
```

variazioni rispetto al flusso 4.8.2 definito dalle Istruzioni Operative: tracciato aggiuntivo, ricavato dal flusso 4.8.2, da utilizzarsi per la conferma della richiesta della prestazione

- aggiunto *codice flusso*, valore costante “0101”
- aggiunto il campo *verifica di ammissibilità* con valori possibili 0 = NEGATIVO, 1 = POSITIVO
- aggiunto il *codice pratica distributore* da valorizzarsi solo nel caso di verifica di ammissibilità valorizzato a 1
- Eliminati i campi *codice PdR*, *matricola misuratore*, *classe gruppo misura (tipologia utenza)*, *anno fabbricazione del gruppo si misura*, *data ultima verifica*, *costo della verifica in loco*, *costo della verifica in laboratorio* e *data ultima per la conferma della richiesta di verifica*

xml valido con esito negativo

```
<?xml version="1.0" encoding="UTF-8"?>
<Prestazione xmlns:xsi="http://www.w3.org/2001/XMLSchema-instance" xsi:noNamespaceSchemaLocation =
"file:./xsd/V/V01_0101.xsd" cod_servizio="V01" cod_flusso="0101">
  <Identificativi Richiesta>
    <piva_utente>73835634828</piva_utente>
    <piva_distr>65962126143</piva_distr>
    <cod_prat_utente>8b</cod_prat_utente>
  </Identificativi Richiesta>
  <Ammissibilita>
    <verifica_amm>0</verifica_amm>
    <cod_causale>015</cod_causale>
    <motivazione>motivazione motivazione</motivazione>
  </Ammissibilita>
</Prestazione>
```

tracciato xls

| Sezione | Sezione obbligatoria | Nome campo | Campo obbligatorio (nella sezione) | Formato/Vincoli |
|---------|----------------------|--------------|------------------------------------|-----------------|
| N/A | | cod_servizio | si | “V01” |
| | | cod_flusso | si | “0101” |

| | | | | |
|-------------------------|----|-----------------|------------------------|--|
| IdentificativiRichiesta | Si | piva_utente | si | Numerico 11 |
| | | piva_distr | si | Numerico 11 |
| | | cod_prat_utente | si | Alfanumerico 15 |
| | | cod_prat_distr | si se verifica_amm=1 * | Alfanumerico 15 |
| Ammissibilita | Si | verifica_amm | si | Numerico 0/1 (0 = Negativo, 1 = Positivo) |
| | | cod_causale | si se verifica_amm=0 * | Come da specifiche delibera 185 (001,002...) |
| | | motivazione | si se verifica_amm=0 * | Alfanumerico 255 |

Tabella 46: V01 - (0101) - Trasmissione dell'esito della verifica di ammissibilità/bis

* Controlli applicativi (non modellabili in xsd)

12.4 V01 (0051) "Trasmissione al distributore della conferma della richiesta di verifica del gruppo di misura su richiesta del cliente finale"

definizione schema xsd

```
<?xml version="1.0"?>
<xs:schema xmlns:xs="http://www.w3.org/2001/XMLSchema">
  <xs:include schemaLocation="../def_dati_tecnici.xsd"/>
  <xs:include schemaLocation="../def_cliente.xsd"/>
  <xs:include schemaLocation="../def_identificativi.xsd"/>
  <xs:element name="Prestazione">
    <xs:complexType>
      <xs:sequence>
        <xs:element name="IdentificativiRichiesta" type="IdentificativiRichiestaCodUtente"/>
        <xs:element name="Conferma" type="Conferma"/>
        <xs:element name="DatiTecnici" type="PdrMatr"/>
        <xs:element name="note" type="Stringa255" minOccurs="0"/>
      </xs:sequence>
      <xs:attribute name="cod_servizio" type="xs:string" use="required" fixed="V01"/>
      <xs:attribute name="cod_flusso" type="xs:string" use="required" fixed="0051"/>
    </xs:complexType>
  </xs:element>
</xs:schema>
```

variazioni rispetto al flusso 4.8.3 definito dalle Istruzioni Operative: messaggio non comprensivo dei dati addizionali, da utilizzarsi per la conferma della richiesta di servizio:

- aggiunto *codice flusso*, valore costante "0051"

xml valido

```
<?xml version="1.0" encoding="UTF-8"?>
<Prestazione xmlns:xsi="http://www.w3.org/2001/XMLSchema-instance"
  xsi:noNamespaceSchemaLocation="file:./xsd/V/V01_0051.xsd" cod_servizio="V01" cod_flusso="0051">
  <IdentificativiRichiesta>
    <piva_utente>47438544434</piva_utente>
    <piva_distr>55644334323</piva_distr>
    <cod_prat_utente>56447</cod_prat_utente>
  </IdentificativiRichiesta>
  <Conferma>0</Conferma>
  <DatiTecnici>
    <cod_pdr>0000000000000</cod_pdr>
    <matr_mis>884393</matr_mis>
  </DatiTecnici>
  <note>note</note>
</Prestazione>
```

tracciato xls

| Sezione | Sezione obbligatoria | Nome campo | Campo obbligatorio (nella sezione) | Formato/Vincoli |
|-------------------------|----------------------|-----------------|------------------------------------|---|
| N/A | | cod_servizio | si | “V01” |
| | | cod_flusso | si | “0051” |
| IdentificativiRichiesta | Si | piva_utente | si | Numerico 11 |
| | | piva_distr | si | Numerico 11 |
| | | cod_prat_utente | si | Alfanumerico 15 |
| N/A | | Conferma | si | Numerico 0/1 (0 = Negativo, 1 = Positivo) |
| DatiTecnici | Si | cod_pdr | si | Numerico 14 |
| | | matr_mis | si | Alfanumerico 20 |
| N/A | | note | no | Alfanumerico 255 |

Tabella 47: V01 - (0051) - Trasmissione al distributore della conferma della richiesta di verifica del gruppo di misura su richiesta del cliente finale

12.5 V01 (0052) “Trasmissione al distributore della conferma della richiesta di verifica del gruppo di misura su richiesta del cliente finale/bis”

definizione schema xsd

```
<?xml version="1.0"?>
<xs:schema xmlns:xs="http://www.w3.org/2001/XMLSchema">
  <xs:include schemaLocation="..\def_dati_tecnici.xsd"/>
  <xs:include schemaLocation="..\def_cliente.xsd"/>
  <xs:include schemaLocation="..\def_identificativi.xsd"/>
  <xs:element name="Prestazione">
    <xs:complexType>
      <xs:sequence>
        <xs:element name="IdentificativiRichiesta" type="IdentificativiRichiestaCodUtente"/>
        <xs:element name="DatiTecnici" type="PdrMatr"/>
        <xs:element name="ClienteFinale" type="ClienteFinaleNoCF"/>
        <xs:element name="note" type="Stringa255" minOccurs="0" />
      </xs:sequence>
      <xs:attribute name="cod_servizio" type="xs:string" use="required" fixed="V01"/>
      <xs:attribute name="cod_flusso" type="xs:string" use="required" fixed="0052"/>
    </xs:complexType>
  </xs:element>
</xs:schema>
```

variazioni rispetto al flusso 4.8.3 definito dalle Istruzioni Operative: messaggio comprensivo dei dati aggiuntivi, da utilizzarsi per la richiesta del servizio:

- aggiunto codice flusso, valore costante “0052”
- aggiunto campo note, opzionale

xml valido

```
<?xml version="1.0" encoding="UTF-8"?>
<Prestazione xmlns:xsi="http://www.w3.org/2001/XMLSchema-instance"
  xsi:noNamespaceSchemaLocation="file:./xsd/V/V01_0052.xsd"
  cod_servizio="V01" cod_flusso="0052">
  <IdentificativiRichiesta>
    <piva_utente>41111484254</piva_utente>
    <piva_distr>15188175442</piva_distr>
    <cod_prat_utente>43432</cod_prat_utente>
  </IdentificativiRichiesta>
  <DatiTecnici>
```

```

        <cod_pdr>32214050788630</cod_pdr>
        <matr_mis>4432</matr_mis>
    </DatiTecnici>
    <ClienteFinale>
        <Anagrafica>
            <cognome>Rossi</cognome>
            <nome>Mario</nome>
            <tel>44637443</tel>
        </Anagrafica>
    </ClienteFinale>
    <note>note note</note>
</Prestazione>

```

tracciato xls

| Sezione | Sezione obbligatoria | Nome campo | Campo obbligatorio (nella sezione) | Formato/Vincoli |
|--------------------------|----------------------|-----------------|---|------------------|
| N/A | | cod_servizio | si | “V01” |
| | | cod_flusso | si | “0052” |
| IdentificativiRichiesta | Si | piva_utente | si | Numerico 11 |
| | | piva_distr | si | Numerico 11 |
| | | cod_prat_utente | si | Alfanumerico 15 |
| DatiTecnici | Si | cod_pdr | si | Numerico 14 |
| | | matr_mis | si | Alfanumerico 20 |
| ClienteFinale/Anagrafica | Si | cognome | si se non valorizzato rag_soc | Alfanumerico 50 |
| | | nome | si se non valorizzato rag_soc | Alfanumerico 50 |
| | | rag_soc | si se non valorizzati nome e cognome | Alfanumerico 100 |
| | | tel | si | Alfanumerico 20 |
| N/A | | note | no | Alfanumerico 255 |

Tabella 48: V01 - (0052) - Trasmissione al distributore della conferma della richiesta di verifica del gruppo di misura su richiesta del cliente finale/bis

12.6 V01 (0200) “Trasmissione della data per secondo appuntamento”

definizione schema xsd

```

<?xml version="1.0"?>
<xs:schema xmlns:xs="http://www.w3.org/2001/XMLSchema">
    <xs:include schemaLocation="../def_dati_tecnici.xsd"/>
    <xs:include schemaLocation="../def_cliente.xsd"/>
    <xs:include schemaLocation="../def_identificativi.xsd"/>
    <xs:element name="Prestazione">
        <xs:complexType>
            <xs:sequence>
                <xs:element name="IdentificativiRichiesta" type="IdentificativiRichiestaCodDistr"/>
                <xs:element name="Appuntamento" type="ComunicazioneAppuntamento"/>
            </xs:sequence>
            <xs:attribute name="cod_servizio" type="xs:string" use="required" fixed="V01"/>
            <xs:attribute name="cod_flusso" type="xs:string" use="required" fixed="0200"/>
        </xs:complexType>
    </xs:element>
</xs:schema>

```

variazioni rispetto al flusso 4.8.4 definito dalle Istruzioni Operative

- aggiunto codice flusso, valore costante “0200”

xml valido

```

<?xml version="1.0" encoding="UTF-8"?>
<Prestazione xmlns:xsi="http://www.w3.org/2001/XMLSchema-instance"
  xsi:noNamespaceSchemaLocation="file:./xsd/V/V01_0200.xsd"
  cod_servizio="V01" cod_flusso="0200">
  <Identificativi Richiesta>
    <piva_utente>08178311619</piva_utente>
    <piva_distr>48761141520</piva_distr>
    <cod_prat_utente>434</cod_prat_utente>
    <cod_prat_distr>234</cod_prat_distr>
  </Identificativi Richiesta>
  <Appuntamento>
    <codice_appuntamento>FGW&1239IUAqw23</codice_appuntamento>
    <data_app>30/05/2088</data_app>
    <fascia_oraria>14:28/22:49</fascia_oraria>
  </Appuntamento>
</Prestazione>

```

tracciato xls

| Sezione | Sezione obbligatoria | Nome campo | Campo obbligatorio (nella sezione) | Formato/Vincoli |
|-------------------------|----------------------|---------------------|------------------------------------|---|
| N/A | | cod_servizio | si | "V01" |
| | | cod_flusso | si | "0200" |
| IdentificativiRichiesta | Si | piva_utente | si | Numerico 11 |
| | | piva_distr | si | Numerico 11 |
| | | cod_prat_utente | si | Alfanumerico 15 |
| | | cod_prat_distr | si | Alfanumerico 15 |
| Appuntamento | Si | codice_appuntamento | si | Alfanumerico 15 |
| | | data_app | si | Alfanumerico 10 (data nel formato gg/mm/aaaa) |
| | | fascia_oraria | si | Alfanumerico 11 (fascia oraria nel formato hh:mm/hh:mm) |

Tabella 49: V01 - (0200) - Trasmissione della data per secondo appuntamento

12.7 V01 (0151) "Trasmissione della comunicazione che la verifica del gruppo di misura sarà effettuata in laboratorio"

definizione schema xsd

```

<?xml version="1.0"?>
<xs:schema xmlns:xs="http://www.w3.org/2001/XMLSchema">
  <xs:include schemaLocation="../def_dati_tecnici.xsd"/>
  <xs:include schemaLocation="../def_cliente.xsd"/>
  <xs:include schemaLocation="../def_identificativi.xsd"/>
  <xs:element name="Prestazione">
    <xs:complexType>
      <xs:sequence>
        <xs:element name="IdentificativiRichiesta" type="IdentificativiRichiestaCodDistr"/>
        <xs:element name="DatiTecnici" type="PdrMatr"/>
        <xs:element name="Verifica" type="ResponsabileVerificaStima"/>
      </xs:sequence>
      <xs:attribute name="cod_servizio" type="xs:string" use="required" fixed="V01"/>
      <xs:attribute name="cod_flusso" type="xs:string" use="required" fixed="0151"/>
    </xs:complexType>
  </xs:element>
</xs:schema>

```

variazioni rispetto al flusso 4.8.5 definito dalle Istruzioni Operative

- aggiunto *codice flusso*, valore costante “0151”
- aggiunto ulteriore campo *telefono*, opzionale

xml valido

```
<?xml version="1.0" encoding="UTF-8"?>
<Prestazione xmlns:xsi="http://www.w3.org/2001/XMLSchema-instance"
xsi:noNamespaceSchemaLocation="file:./xsd/V/V01_0151.xsd" cod_servizio="V01" cod_flusso="0151">
  <IdentificativiRichiesta>
    <piva_utente>18639951513</piva_utente>
    <piva_distr>52637854980</piva_distr>
    <cod_prat_utente>433</cod_prat_utente>
    <cod_prat_distr>3432</cod_prat_distr>
  </IdentificativiRichiesta>
  <DatiTecnici>
    <cod_pdr>59668307633312</cod_pdr>
    <matr_mis>m</matr_mis>
  </DatiTecnici>
  <Verifica>
    <stima_tempi>30/09/2044</stima_tempi>
    <ResponsabileVerifica>
      <cognome>Rossi</cognome>
      <nome>Mario</nome>
      <tel_1>44637323</tel_1>
      <tel_2>5647473</tel_2>
    </ResponsabileVerifica>
  </Verifica>
</Prestazione>
```

tracciato xls

| Sezione | Sezione obbligatoria | Nome campo | Campo obbligatorio (nella sezione) | Formato/Vincoli |
|-------------------------------|----------------------|-----------------|------------------------------------|---|
| N/A | | cod_servizio | si | “V01” |
| | | cod_flusso | si | “0151” |
| IdentificativiRichiesta | Si | piva_utente | si | Numerico 11 |
| | | piva_distr | si | Numerico 11 |
| | | cod_prat_utente | si | Alfanumerico 15 |
| | | cod_prat_distr | si | Alfanumerico 15 |
| DatiTecnici | Si | cod_pdr | si | Numerico 14 |
| | | matr_mis | si | Alfanumerico 20 |
| Verifica | Si | stima_tempi | si | Alfanumerico 10 (data nel formato gg/mm/aaaa) |
| Verifica/ResponsabileVerifica | Si | cognome | si | Alfanumerico 50 |
| | | nome | si | Alfanumerico 50 |
| | | tel_1 | si | Alfanumerico 20 |
| | | tel_2 | no | Alfanumerico 20 |

Tabella 50: V01 - (0151) - Trasmissione della comunicazione che la verifica del gruppo di misura sarà effettuata in laboratorio

12.8 V01 (0150) “Trasmissione del resoconto della verifica all’utente del servizio di distribuzione”

definizione schema xsd

```
<?xml version="1.0"?>
<xs:schema xmlns:xs="http://www.w3.org/2001/XMLSchema">
  <xs:include schemaLocation="../def_dati_tecnici.xsd"/>
  <xs:include schemaLocation="../def_cliente.xsd"/>
```

```

<xs:include schemaLocation="../../def_identificativi.xsd"/>
<xs:element name="Prestazione">
  <xs:complexType>
    <xs:sequence>
      <xs:element name="IdentificativiRichiesta" type="IdentificativiRichiestaCodDistr"/>
      <xs:element name="Esito" type="Conferma"/>
      <xs:element name="ver_laboratorio" type="OnOff"/>
      <xs:element name="DatiTecnici" type="DatiTecniciVer"/>
      <xs:element name="note" type="Stringa255" minOccurs="0"/>
    </xs:sequence>
    <xs:attribute name="cod_servizio" type="xs:string" use="required" fixed="V01"/>
    <xs:attribute name="cod_flusso" type="xs:string" use="required" fixed="0150"/>
  </xs:complexType>
</xs:element>
</xs:schema>

```

variazioni rispetto al flusso 4.8.6 definito dalle Istruzioni Operative

- aggiunto *codice flusso*, valore costante “0150”
- aggiunti i seguenti dati tecnici:
 - *matricola nuovo misuratore*, opzionale
 - *numero cifre nuovo misuratore*, opzionale
 - *classe nuovo misuratore*, opzionale
 - *anno fabbricazione nuovo misuratore*, opzionale
- aggiunto campo note, opzionale

xml valido

```

<?xml version="1.0" encoding="UTF-8"?>
<Prestazione xmlns:xsi="http://www.w3.org/2001/XMLSchema-instance"
xsi:noNamespaceSchemaLocation="file:/xsd/V/V01_0150.xsd" cod_servizio="V01" cod_flusso="0150">
  <IdentificativiRichiesta>
    <piva_utente>00000000000</piva_utente>
    <piva_distr>00000000000</piva_distr>
    <cod_prat_utente>cod_prat_utente</cod_prat_utente>
    <cod_prat_distr>cod_prat_distr0</cod_prat_distr>
  </IdentificativiRichiesta>
  <Esito>1</Esito>
  <ver_laboratorio>SI</ver_laboratorio>
  <DatiTecnici>
    <cod_pdr>00000000000000</cod_pdr>
    <matr_mis>46437</matr_mis>
    <segn_mis>000000000</segn_mis>
    <sost_mis>SI</sost_mis>
    <data_sostituzione>01/01/1900</data_sostituzione>
    <matr_nuovo_mis>65463</matr_nuovo_mis >
    <segn_nuovo_mis >000000000</segn_nuovo_mis >
    <classe_nuovo_mis >G6</classe_nuovo_mis >
    <n_cifre_nuovo_mis >7</n_cifre_nuovo_mis >
    <anno_fabb_nuovo_mis >1900</anno_fabb_nuovo_mis >
    <cause_lab>causale causale</cause_lab>
    <data_verifica>01/01/1900</data_verifica>
    <rif_resoconto>mail: riferimento</rif_resoconto>
    <note>notenotenote</note>
  </DatiTecnici>
</Prestazione>

```

tracciato xls

| Sezione | Sezione obbligatoria | Nome campo | Campo obbligatorio (nella sezione) | Formato/Vincoli |
|---------|----------------------|--------------|------------------------------------|-----------------|
| N/A | | cod_servizio | si | “V01” |
| | | cod_flusso | si | “0150” |

| | | | | |
|-------------------------|----|----------------------------|----------------------------|---|
| IdentificativiRichiesta | Si | piva_utente | si | Numerico 11 |
| | | piva_distr | si | Numerico 11 |
| | | cod_prat_utente | si | Alfanumerico 15 |
| | | cod_prat_distr | si | Alfanumerico 15 |
| N/A | | Esito | si | Numerico 0/1 (0 = Negativo, 1 = Positivo) |
| N/A | | ver_laboratorio | si | SI/NO |
| DatiTecnici | Si | cod_pdr | si | Numerico 14 |
| | | matr_mis | si | Alfanumerico 20 |
| | | segn_mis | si se Esito = 1 * | Numerico 9 |
| | | sost_mis | si | Alfanumerico (SI/NO) |
| | | data_sostituzione | si se sost_mis=SI * | Alfanumerico 10 (data nel formato gg/mm/aaaa) |
| | | matr_nuovo_mis | si se sost_mis=SI * | Alfanumerico 20 |
| | | segn_nuovo_mis | si se sost_mis=SI * | Numerico 9 |
| | | n_cifre_nuovo_mis | no | Intero |
| | | classe_nuovo | no | Alfanumerico 10 |
| | | anno_fabb_nuovo_mis | no | Alfanumerico 4 (data nel formato aaaa) |
| | | cause_lab | si se ver_laboratorio=SI * | Alfanumerico 255 |
| | | data_verifica | si | Alfanumerico 10 (data nel formato gg/mm/aaaa) |
| | | rif_resoconto ⁶ | si se Esito = 1 * | Alfanumerico 255 |
| N/A | | note ** | no | Alfanumerico 255 |

Tabella 51: V01 - (0150) - Trasmissione del resoconto della verifica all'utente del servizio di distribuzione

* Controlli applicativi (non modellabili in xsd)

** Valorizzare con "SCADENZA TEMPI FISSAZIONE APPUNTAMENTO" nel caso di Esito negativo per mancata fissazione dell'appuntamento nei tempi prestabiliti

12.9 V01 (0301) "Con riferimento all'Articolo 41, comma 41.10, lettera a) della RQDG, il distributore comunica all'utente del servizio di distribuzione, per ciascun PdR interessato, le seguenti informazioni"

definizione schema xsd

```
<?xml version="1.0"?>
<xs:schema xmlns:xs="http://www.w3.org/2001/XMLSchema">
  <xs:include schemaLocation="../def_dati_tecnici.xsd"/>
  <xs:include schemaLocation="../def_cliente.xsd"/>
  <xs:include schemaLocation="../def_identificativi.xsd"/>
  <xs:element name="Prestazione">
    <xs:complexType>
      <xs:sequence>
        <xs:element name="IdentificativiRichiesta" type="IdentificativiRichiestaBase"/>
        <xs:element name="Fornitura" type="FornituraUbic"/>
        <xs:element name="ClienteFinale" type="ClienteFinaleBase"/>
        <xs:element name="DatiTecnici" type="PdrDataSostituzione"/>
      </xs:sequence>
      <xs:attribute name="cod_servizio" type="xs:string" use="required" fixed="V01"/>
      <xs:attribute name="cod_flusso" type="xs:string" use="required" fixed="0301"/>
    </xs:complexType>
  </xs:element>
</xs:schema>
```

variazioni rispetto al flusso 4.8.7 definito dalle Istruzioni Operative

⁶ Riferimento univoco al documento da trasmettere che ne consenta la rintracciabilità

- aggiunto *codice servizio*, valore costante “V01”
- aggiunto *codice flusso*, valore costante “0301”
- aggiunti i campi *toponimo* e *ISTAT*, obbligatori, a completamento dell’indirizzo di fornitura
- aggiunti i campi *scala*, *piano* e *interno*, opzionali, a completamento dell’indirizzo di fornitura

xml valido

```
<?xml version="1.0" encoding="UTF-8"?>
<Prestazione xmlns:xsi="http://www.w3.org/2001/XMLSchema-instance"
xsi:noNamespaceSchemaLocation="file:/xsd/V/V01_0301.xsd" cod_servizio="V01" cod_flusso="0301">
  <IdentificativiRichiesta>
    <piva_utente>27620350032</piva_utente>
    <piva_distr>71149502133</piva_distr>
  </IdentificativiRichiesta>
  <Fornitura>
    <UbicazionePdr>
      <toponimo>Via</toponimo>
      <via>nome</via>
      <civ>34</civ>
      <scala>3</scala>
      <piano>3</piano>
      <int>4</int>
      <cap>09443</cap>
      <istat>045774</istat>
      <comune>comune comune</comune>
      <prov>TR</prov>
    </UbicazionePdr>
  </Fornitura>
  <ClienteFinale>
    <Anagrafica>
      <rag_soc>ragione sociale</rag_soc>
    </Anagrafica>
  </ClienteFinale>
  <DatiTecnici>
    <cod_pdr>95495417329978</cod_pdr>
    <matr_mis>443432</matr_mis>
    <anno_fabb_mis>1984</anno_fabb_mis>
    <data_prev_sost>04/02/1974</data_prev_sost>
  </DatiTecnici>
</Prestazione>
```

tracciato xls

| Sezione | Sezione obbligatoria | Nome campo | Campo obbligatorio (nella sezione) | Formato/Vincoli |
|--------------------------|----------------------|--------------|--------------------------------------|------------------|
| N/A | | cod_servizio | si | “V01” |
| | | cod_flusso | si | “0301” |
| IdentificativiRichiesta | Si | piva_utente | si | Numerico 11 |
| | | piva_distr | si | Numerico 11 |
| ClienteFinale/Anagrafica | Si | cognome | si se non valorizzato rag_soc | Alfanumerico 50 |
| | | nome | si se non valorizzato rag_soc | Alfanumerico 50 |
| | | rag_soc | si se non valorizzati nome e cognome | Alfanumerico 100 |
| Fornitura/UbicazionePdR | Si | toponimo | si | Alfanumerico 30 |
| | | via | si | Alfanumerico 100 |
| | | civ | si | Alfanumerico 10 |
| | | scala | no | Alfanumerico 10 |
| | | piano | no | Alfanumerico 10 |

| | | | | |
|-------------|----|-------------------|----|---|
| | | int | no | Alfanumerico 10 |
| | | cap | si | Numerico 5 |
| | | istat | si | Numerico 6 |
| | | comune | si | Alfanumerico 100 |
| | | prov | si | Alfanumerico 2 |
| DatiTecnici | Si | cod_pdr | si | Numerico 14 |
| | | matr_mis | si | Alfanumerico 20 |
| | | anno_fabb_mis | si | Alfanumerico 4 (data nel formato aaaa) |
| | | data_sostituzione | si | Alfanumerico 10 (data nel formato gg/mm/aaaa) |

Tabella 52: V01 - (0301) - Con riferimento all'Articolo 41, comma 41.10, lettera a) della RQDG, il distributore comunica all'utente del servizio di distribuzione, per ciascun PdR interessato, le seguenti informazioni

13 M01 “MESSA A DISPOSIZIONE DI DATI TECNICI ACQUISIBILI CON LETTURA DI UN GRUPPO DI MISURA”



Figura 12: Servizio di Messa a disposizione di dati tecnici acquisibili con lettura di un gruppo di misura M01

13.1 M01 (0050) “Trasmissione al distributore della richiesta di messa a disposizione di dati tecnici acquisibili con lettura di un gruppo di misura”

definizione schema xsd

```
<?xml version="1.0"?>
<xs:schema xmlns:xs="http://www.w3.org/2001/XMLSchema">
  <xs:include schemaLocation="../def_dati_tecnici.xsd"/>
  <xs:include schemaLocation="../def_cliente.xsd"/>
  <xs:include schemaLocation="../def_identificativi.xsd"/>
  <xs:element name="Prestazione">
    <xs:complexType>
      <xs:sequence>
        <xs:element name="IdentificativiRichiesta" type="IdentificativiRichiestaCodUtente"/>
        <xs:element name="DatiTecnici" type="PdrMatrConv"/>
        <xs:element name="Fornitura" type="FornituraUbic" minOccurs="0"/>
        <xs:element name="Reclamo" type="ReclamoBase"/>
        <xs:element name="ClienteFinale" type="ClienteFinaleNoCF" minOccurs="0"/>
        <xs:element name="Letture" type="PdrLettureNuovoTent"/>
        <xs:element name="note" type="Stringa255" minOccurs="0" />
      </xs:sequence>
      <xs:attribute name="cod_servizio" type="xs:string" use="required" fixed="M01"/>
      <xs:attribute name="cod_flusso" type="xs:string" use="required" fixed="0050"/>
    </xs:complexType>
  </xs:element>
</xs:schema>
```

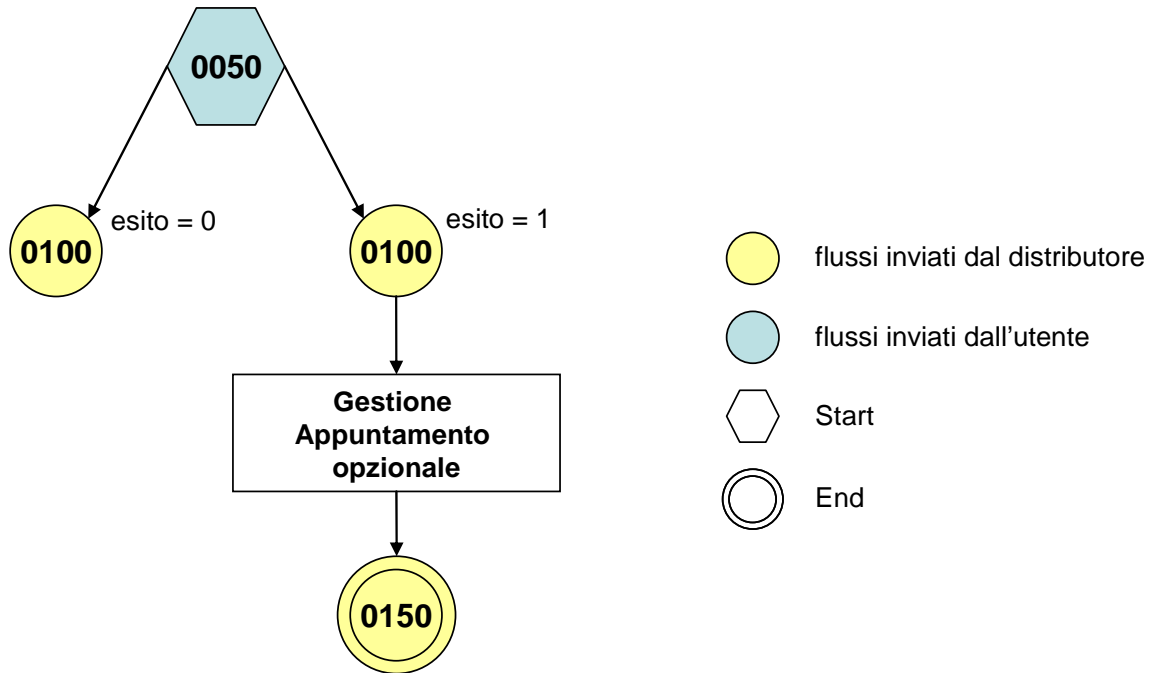
variazioni rispetto al flusso 4.9.1 definito dalle Istruzioni Operative

- aggiunto *codice flusso*, valore costante “0050”
- aggiunti i campi tecnici:

- *matricola misuratore*, obbligatorio
- *matricola convertitore*, obbligatorio se installato
- aggiunti i campi *toponimo* e *ISTAT*, obbligatori, a completamento dell'indirizzo di fornitura
- aggiunti i campi *scala*, *piano* e *interno*, opzionali, a completamento dell'indirizzo di fornitura
- aggiunto campo *note*, opzionale

xml valido

```

<?xml version="1.0" encoding="UTF-8"?>
<Prestazione xmlns:xsi="http://www.w3.org/2001/XMLSchema-instance"
xsi:noNamespaceSchemaLocation="file:./xsd/M/M01_0050.xsd" cod_servizio="M01" cod_flusso="0050">
  <IdentificativiRichiesta>
    <piva_utente>05760134034</piva_utente>
    <piva_distr>03447479233</piva_distr>
    <cod_prat_utente>33232</cod_prat_utente>
  </IdentificativiRichiesta>
  <DatiTecnici>
    <cod_pdr>02991273817212</cod_pdr>
    <matr_mis>019283913</matr_mis>
    <matr_conv>8819230165</matr_conv>
  </DatiTecnici>
  <Fornitura>
    <UbicazionePdr>
      <toponimo>via</toponimo>
      <via>nome </via>
      <civ>4h</civ>
      <scala>3g</scala>
      <piano>2</piano>
      <int>3</int>
      <cap>36822</cap>
      <istat>148993</istat>
      <comune>comune comune</comune>
      <prov>GX</prov>
    </UbicazionePdr>
  </Fornitura>
  <Reclamo>
    <cod_reclamo>446ey3</cod_reclamo>
  </Reclamo>
  <ClienteFinale>
    <Anagrafica>
      <cognome>Rossi</cognome>
      <nome>Mario</nome>
      <tel>46437463</tel>
    </Anagrafica>
  </ClienteFinale>
  <Letture>
    <segn_mis>000000000</segn_mis>
    <data_lettura>30/12/2085</data_lettura>
    <segn_cliente>000000000</segn_cliente>
    <data_lettura_cliente>01/12/1984</data_lettura_cliente>
    <tipologia_lettura>C</tipologia_lettura>
    <nuovo_tentativo>SI</nuovo_tentativo>
    <appuntamento>NO</appuntamento>
  </Letture>
  <note>note note note</note>
</Prestazione>

```

tracciato xls

| Sezione | Sezione obbligatoria | Nome campo | Campo obbligatorio (nella sezione) | Formato/Vincoli |
|--------------------------|----------------------|----------------------|--------------------------------------|---|
| N/A | | cod_servizio | si | "M01" |
| | | cod_flusso | si | "0050" |
| IdentificativiRichiesta | Si | piva_utente | si | Numerico 11 |
| | | piva_distr | si | Numerico 11 |
| | | cod_prat_utente | si | Alfanumerico 15 |
| DatiTecnici | Si | cod_pdr | si | Numerico 14 |
| | | matr_mis | si | Alfanumerico 20 |
| | | matr_conv | si, se installato | Alfanumerico 20 |
| ClienteFinale/Anagrafica | Si | cognome | si se non valorizzato rag_soc | Alfanumerico 50 |
| | | nome | si se non valorizzato rag_soc | Alfanumerico 50 |
| | | rag_soc | si se non valorizzati nome e cognome | Alfanumerico 100 |
| | | tel | si | Alfanumerico 20 |
| Fornitura/UbicazionePdR | No | toponimo | si | Alfanumerico 30 |
| | | via | si | Alfanumerico 100 |
| | | civ | si | Alfanumerico 10 |
| | | scala | si | Alfanumerico 10 |
| | | piano | no | Alfanumerico 10 |
| | | int | no | Alfanumerico 10 |
| | | cap | no | Numerico 5 |
| | | istat | si | Numerico 6 |
| | | comune | si | Alfanumerico 100 |
| prov | si | Alfanumerico 2 | | |
| Reclamo | Si | cod_reclamo | si | Alfanumerico 255 |
| Letture | Si | segn_mis | si | Numerico 9 |
| | | data_lettura | si | Alfanumerico 10 (data nel formato gg/mm/aaaa) |
| | | segn_cliente | no | Numerico 9 |
| | | data_lettura_cliente | si, se segn_cliente è presente * | Alfanumerico 10 (data nel formato gg/mm/aaaa) |
| | | tipologia_lettura | si | W/C/T |
| | | nuovo_tentativo | si | SI/NO |
| | | appuntamento | si solo se nuovo_tentativo=SI * | SI/NO |
| N/A | | note | no | Alfanumerico 255 |

Tabella 53: M01 - (0050) - Trasmissione al distributore della richiesta di messa a disposizione di dati tecnici acquisibili con lettura di un gruppo di misura

* Controlli applicativi (non modellabili in xsd).

13.2 M01 (0100) "Trasmissione dell'esito della verifica di ammissibilità"

definizione schema xsd

```
<?xml version="1.0"?>
<xs:schema xmlns:xs="http://www.w3.org/2001/XMLSchema">
  <xs:include schemaLocation="../def_dati_tecnici.xsd"/>
  <xs:include schemaLocation="../def_cliente.xsd"/>
  <xs:include schemaLocation="../def_identificativi.xsd"/>
  <xs:element name="Prestazione">
    <xs:complexType>
      <xs:sequence>
        <xs:element name="IdentificativiRichiesta" type="IdentificativiRichiestaCodDistrOpt"/>
        <xs:element name="Ammissibilita" type="Ammissibilita"/>
      </xs:sequence>
      <xs:attribute name="cod_servizio" type="xs:string" use="required" fixed="M01"/>
      <xs:attribute name="cod_flusso" type="xs:string" use="required" fixed="0100"/>
    </xs:complexType>
  </xs:element>
</xs:schema>
```

```

</xs:complexType>
</xs:element>
</xs:schema>

```

variazioni rispetto al flusso 4.9.2 definito dalle Istruzioni Operative

- aggiunto *codice flusso*, valore costante “0100”
- aggiunto il campo *verifica di ammissibilità* con valori possibili 0 = NEGATIVO, 1 = POSITIVO
- aggiunto il *codice pratica distributore* da valorizzarsi solo nel caso di *verifica di ammissibilità* valorizzato a 1

xml valido

```

<?xml version="1.0" encoding="UTF-8"?>
<Prestazione xmlns:xsi="http://www.w3.org/2001/XMLSchema-instance"
xsi:noNamespaceSchemaLocation="file:./xsd/M/M01_0100.xsd" cod_servizio="M01" cod_flusso="0100">
  <IdentificativiRichiesta>
    <piva_utente>57830264372</piva_utente>
    <piva_distr>26538056083</piva_distr>
    <cod_prat_utente>ey33</cod_prat_utente>
  </IdentificativiRichiesta>
  <Ammissibilita>
    <verifica_amm>0</verifica_amm>
    <cod_causale>005</cod_causale>
    <motivazione>motivazione</motivazione>
  </Ammissibilita>
</Prestazione>

```

tracciato xls

| Sezione | Sezione obbligatoria | Nome campo | Campo obbligatorio (nella sezione) | Formato/Vincoli |
|-------------------------|----------------------|-----------------|------------------------------------|--|
| N/A | | cod_servizio | si | “M01” |
| | | cod_flusso | si | “0100” |
| IdentificativiRichiesta | Si | piva_utente | si | Numerico 11 |
| | | piva_distr | si | Numerico 11 |
| | | cod_prat_utente | si | Alfanumerico 15 |
| | | cod_prat_distr | si se verifica_amm=1 * | |
| Ammissibilita | Si | verifica_amm | si | Numerico 0/1 (0 = Negativo, 1 = Positivo) |
| | | cod_causale | si se verifica_amm=0 * | Come da specifiche delibera 185 (001,002...) |
| | | motivazione | si se verifica_amm=0 * | Alfanumerico 255 |

Tabella 54: M01 - (0100) - Trasmissione dell’esito della verifica di ammissibilità

* Controlli applicativi (non modellabili in xsd)

13.3 M01 (0200) “Trasmissione della data per secondo appuntamento”

definizione schema xsd

```

<?xml version="1.0"?>
<xs:schema xmlns:xs="http://www.w3.org/2001/XMLSchema">
  <xs:include schemaLocation="../def_dati_tecnici.xsd"/>
  <xs:include schemaLocation="../def_cliente.xsd"/>
  <xs:include schemaLocation="../def_identificativi.xsd"/>
  <xs:element name="Prestazione">
    <xs:complexType>

```

```

        <xs:sequence>
            <xs:element name="IdentificativiRichiesta" type="IdentificativiRichiestaCodDistr"/>
            <xs:element name="Appuntamento" type="ComunicazioneAppuntamento"/>
        </xs:sequence>
        <xs:attribute name="cod_servizio" type="xs:string" use="required" fixed="M01"/>
        <xs:attribute name="cod_flusso" type="xs:string" use="required" fixed="0200"/>
    </xs:complexType>
</xs:element>
</xs:schema>

```

esempio xml valido

```

<?xml version="1.0" encoding="UTF-8"?>
<Prestazione xmlns:xsi="http://www.w3.org/2001/XMLSchema-instance"
  xsi:noNamespaceSchemaLocation="file:./xsd/A/A01_0200.xsd"
  cod_servizio="M01" cod_flusso="0200">
  <IdentificativiRichiesta>
    <piva_utente>69040994642</piva_utente>
    <piva_distr>40522901324</piva_distr>
    <cod_prat_utente>pPTqWO2U7</cod_prat_utente>
    <cod_prat_distr>GfuCblJ7kW</cod_prat_distr>
  </IdentificativiRichiesta>
  <Appuntamento>
    <codice_appuntamento>FGW&1239IUAqw23</codice_appuntamento>
    <data_app>04/11/2056</data_app>
    <fascia_oraria>10:49/22:03</fascia_oraria>
  </Appuntamento>
</Prestazione>

```

tracciato xls

| Sezione | Sezione obbligatoria | Nome campo | Campo obbligatorio (nella sezione) | Formato/Vincoli |
|-------------------------|----------------------|---------------------|------------------------------------|---|
| N/A | | cod_servizio | si | "M01" |
| | | cod_flusso | si | "0200" |
| IdentificativiRichiesta | Si | piva_utente | si | Numerico 11 |
| | | piva_distr | si | Numerico 11 |
| | | cod_prat_utente | si | Alfanumerico 15 |
| | | cod_prat_distr | si | Alfanumerico 15 |
| Appuntamento | Si | codice_appuntamento | si | Alfanumerico 15 |
| | | data_app | si | Alfanumerico 10 (data nel formato gg/mm/aaaa) |
| | | fascia_oraria | si | Alfanumerico 11 (fascia oraria nel formato hh:mm/hh:mm) |

Tabella 55: M01 - (0200) - Trasmissione della data per secondo appuntamento

13.4 M01 (0150) “Trasmissione dell’esito della richiesta”

definizione schema xsd

```
<?xml version="1.0"?>
<xs:schema xmlns:xs="http://www.w3.org/2001/XMLSchema">
  <xs:include schemaLocation="../def_dati_tecnici.xsd"/>
  <xs:include schemaLocation="../def_cliente.xsd"/>
  <xs:include schemaLocation="../def_identificativi.xsd"/>
  <xs:element name="Prestazione">
    <xs:complexType>
      <xs:sequence>
        <xs:element name="IdentificativiRichiesta" type="IdentificativiRichiestaCodDistr"/>
        <xs:element name="Esito" type="Conferma"/>
        <xs:element name="DatiTecnici" type="PdrMatrTent"/>
      </xs:sequence>
      <xs:attribute name="cod_servizio" type="xs:string" use="required" fixed="M01"/>
      <xs:attribute name="cod_flusso" type="xs:string" use="required" fixed="0150"/>
    </xs:complexType>
  </xs:element>
</xs:schema>
```

variazioni rispetto al flusso 4.9.3 definito dalle Istruzioni Operative

- aggiunto *codice flusso*, valore costante “0150”
- aggiunti i campi tecnici:
 - *matricola misuratore*, obbligatorio
 - *matr convertitore*, opzionale
 - *segn_convertitore*, obbligatorio se campo *esito* = 1
 - *data lettura*, obbligatorio se campo *esito* = 1
 - *data tentativo*, obbligatorio se campo *esito* = 0

xml valido

```
<?xml version="1.0" encoding="UTF-8"?>
<Prestazione xmlns:xsi="http://www.w3.org/2001/XMLSchema-instance"
xsi:noNamespaceSchemaLocation="file:./xsd/M/M01_0150.xsd" cod_servizio="M01" cod_flusso="0150">
  <IdentificativiRichiesta>
    <piva_utente>89250642774</piva_utente>
    <piva_distr>42025140499</piva_distr>
    <cod_prat_utente>443</cod_prat_utente>
    <cod_prat_distr>4533</cod_prat_distr>
  </IdentificativiRichiesta>
  <Esito>0</Esito>
  <DatiTecnici>
    <matr_mis>643734</matr_mis>
    <segn_mis>000000000</segn_mis>
    <matr_conv>74834</matr_conv>
    <segn_conv>000000000</segn_conv>
    <data_lettura>31/12/2050</data_lettura>
    <data_tentativo>31/06/2012</data_tentativo>
    <motivazione>motivazione motivazione</motivazione>
  </DatiTecnici>
</Prestazione>
```

tracciato xls

| <i>Sezione</i> | <i>Sezione obbligatoria</i> | <i>Nome campo</i> | <i>Campo obbligatorio (nella sezione)</i> | <i>Formato/Vincoli</i> |
|-------------------------|-----------------------------|-------------------|---|---|
| N/A | | cod_servizio | si | “M01” |
| | | cod_flusso | si | “0150” |
| IdentificativiRichiesta | Si | piva_utente | si | Numerico 11 |
| | | piva_distr | si | Numerico 11 |
| | | cod_prat_utente | si | Alfanumerico 15 |
| | | cod_prat_distr | si | Alfanumerico 15 |
| N/A | | Esito | si | Numerico 0/1 (0 = Negativo, 1 = Positivo) |
| DatiTecnici | Si | matr_mis | si | Alfanumerico 20 |
| | | segn_mis | si se esito=1 * | Numerico 9 |
| | | matr_conv | no | Alfanumerico 20 |
| | | segn_conv | si se esito=1 e installato * | Numerico 9 |
| | | data_lettura | si se esito=1 * | Alfanumerico 10 (data nel formato gg/mm/aaaa) |
| | | data_tentativo | si se esito=0 * | Alfanumerico 10 (data nel formato gg/mm/aaaa) |
| | | motivazione ** | si se esito=0 * | Alfanumerico 255 |

Tabella 56: M01 - (0150) - Trasmissione dell'esito della richiesta

* Controlli applicativi (non modellabili in xsd)

** Valorizzare con “SCADENZA TEMPI FISSAZIONE APPUNTAMENTO” nel caso di Esito negativo per mancata fissazione dell'appuntamento nei tempi prestabiliti

14 M02 “MESSA A DISPOSIZIONE DI ALTRI DATI TECNICI”



Figura 13: Servizio di Messa a disposizione di altri dati tecnici M02

14.1 M02 (0050) “Trasmissione al distributore della richiesta di messa a disposizione di altri dati tecnici”

definizione schema xsd

```
<?xml version="1.0"?>
<xs:schema xmlns:xs="http://www.w3.org/2001/XMLSchema">
  <xs:include schemaLocation="../def_dati_tecnici.xsd"/>
  <xs:include schemaLocation="../def_cliente.xsd"/>
  <xs:include schemaLocation="../def_identificativi.xsd"/>
  <xs:element name="Prestazione">
    <xs:complexType>
      <xs:sequence>
        <xs:element name="IdentificativiRichiesta" type="IdentificativiRichiestaCodUtente"/>
        <xs:choice>
          <xs:element name="DatiTecnici" type="PdrBase"/>
          <xs:element name="Fornitura" type="FornituraUbic"/>
        </xs:choice>
        <xs:element name="Reclamo" type="ReclamoRif"/>
        <xs:element name="ClienteFinale" type="ClienteFinaleNoCF" minOccurs="0"/>
        <xs:element name="dati_tec_ric" type="Stringa255"/>
        <xs:element name="rif_quesiti" type="Stringa255" minOccurs="0"/>
        <xs:element name="note" type="Stringa255" minOccurs="0" />
      </xs:sequence>
      <xs:attribute name="cod_servizio" type="xs:string" use="required" fixed="M02"/>
      <xs:attribute name="cod_flusso" type="xs:string" use="required" fixed="0050"/>
    </xs:complexType>
  </xs:element>
</xs:schema>
```

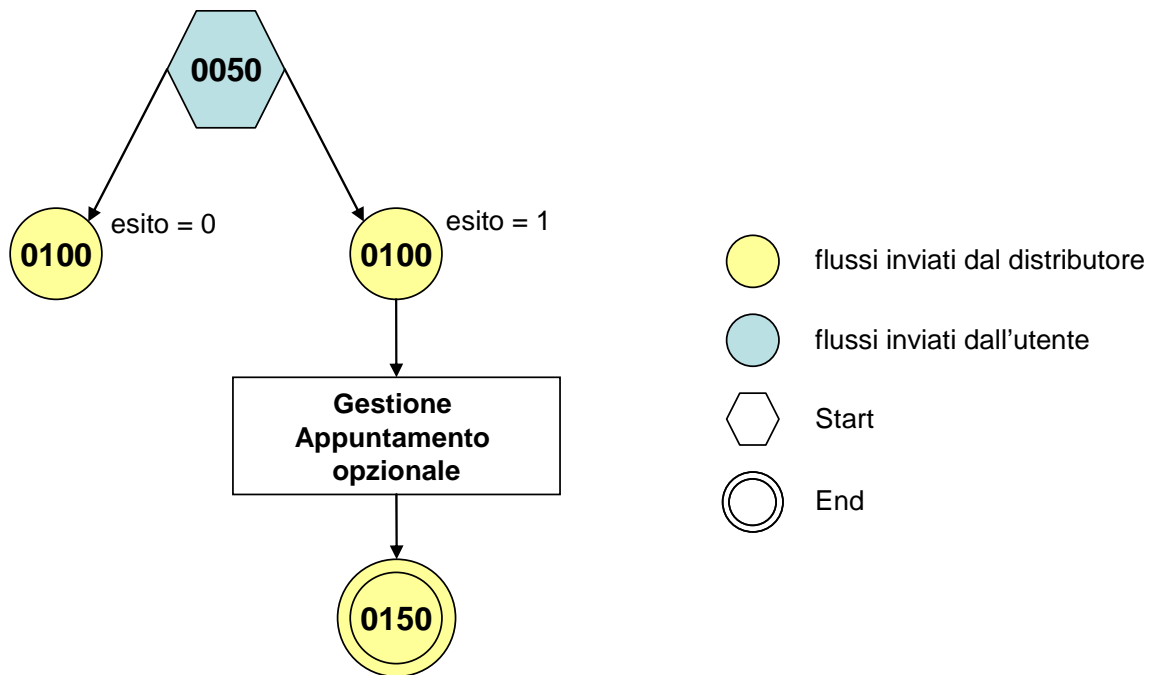
variazioni rispetto al flusso 4.10.1 definito dalle Istruzioni Operative

- aggiunto *codice flusso*, valore costante “0050”
- aggiunto campo *recapito telefonico* del cliente finale, obbligatorio

- aggiunti i campi *toponimo* e *ISTAT*, obbligatori, a completamento dell'indirizzo di fornitura
- aggiunti i campi *scala*, *piano* e *interno*, opzionali, a completamento dell'indirizzo di fornitura
- aggiunto campo *note*, opzionale

xml valido

```
<?xml version="1.0" encoding="UTF-8"?>
<Prestazione xmlns:xsi="http://www.w3.org/2001/XMLSchema-instance"
xsi:noNamespaceSchemaLocation="file:./xsd/M/M02_0050.xsd" cod_servizio="M02" cod_flusso="0050">
  <IdentificativiRichiesta>
    <piva_utente>68719292286</piva_utente>
    <piva_distr>05472373566</piva_distr>
    <cod_prat_utente>32323</cod_prat_utente>
  </IdentificativiRichiesta>
  <Fornitura>
    <UbicazionePdr>
      <toponimo>via</toponimo>
      <via>nome</via>
      <civ>46y</civ>
      <scala>A</scala>
      <piano>3</piano>
      <int>x</int>
      <cap>36822</cap>
      <istat>148993</istat>
      <comune>comune</comune>
      <prov>PD</prov>
    </UbicazionePdr>
  </Fornitura>
  <Reclamo>
    <cod_reclamo>6437eey</cod_reclamo>
    <rif_reclamo>mail: riferimento</rif_reclamo>
  </Reclamo>
  <ClienteFinale>
    <Anagrafica>
      <rag_soc>rag sociale</rag_soc>
      <tel>45436343</tel>
    </Anagrafica>
  </ClienteFinale>
  <dati_tec_ric>elenco 1 elenco 2 ...</dati_tec_ric>
  <rif_quesiti>URL indirizzo</rif_quesiti>
  <note>note note</note>
</Prestazione>
```

tracciato xls

| Sezione | Sezione obbligatoria | Nome campo | Campo obbligatorio (nella sezione) | Formato/Vincoli |
|--------------------------|--|-----------------|--------------------------------------|------------------|
| N/A | | cod_servizio | si | "M02" |
| | | cod_flusso | si | "0050" |
| IdentificativiRichiesta | Si | piva_utente | si | Numerico 11 |
| | | piva_distr | si | Numerico 11 |
| | | cod_prat_utente | si | Alfanumerico 15 |
| DatiTecnici | Si, in alternativa a Fornitura/UbicazionePdR | cod_pdr | si | Numerico 14 |
| ClienteFinale/Anagrafica | Si | cognome | si se non valorizzato rag_soc | Alfanumerico 50 |
| | | nome | si se non valorizzato rag_soc | Alfanumerico 50 |
| | | rag_soc | si se non valorizzati nome e cognome | Alfanumerico 100 |
| | | tel | si | Alfanumerico 20 |
| Fornitura/UbicazionePdR | Si, in alternativa a Dati | toponimo | si | Alfanumerico 30 |

| | | | | |
|---------|---------|--------------------------|----|------------------|
| | Tecnici | via | si | Alfanumerico 100 |
| | | civ | si | Alfanumerico 10 |
| | | scala | no | Alfanumerico 10 |
| | | piano | no | Alfanumerico 10 |
| | | int | no | Alfanumerico 10 |
| | | cap | si | Numerico 5 |
| | | istat | si | Numerico 6 |
| | | comune | si | Alfanumerico 100 |
| | | prov | si | Alfanumerico 2 |
| Reclamo | Si | cod_reclamo | si | Alfanumerico 30 |
| | | rif_reclamo ⁷ | no | Alfanumerico 255 |
| N/A | | dati_tec_ric | si | Alfanumerico 255 |
| N/A | | rif_quesiti ⁸ | no | Alfanumerico 255 |
| N/A | | note | no | Alfanumerico 255 |

Tabella 57: M02 - (0050) - Trasmissione al distributore della richiesta di messa a disposizione di altri dati tecnici

14.2 M02 (0100) “Trasmissione dell’esito della verifica di ammissibilità”

definizione schema xsd

```
<?xml version="1.0"?>
<xs:schema xmlns:xs="http://www.w3.org/2001/XMLSchema">
  <xs:include schemaLocation="../def_dati_tecnici.xsd"/>
  <xs:include schemaLocation="../def_cliente.xsd"/>
  <xs:include schemaLocation="../def_identificativi.xsd"/>
  <xs:element name="Prestazione">
    <xs:complexType>
      <xs:sequence>
        <xs:element name="IdentificativiRichiesta" type="IdentificativiRichiestaCodDistrOpt"/>
        <xs:element name="Ammissibilita" type="Ammissibilita"/>
      </xs:sequence>
      <xs:attribute name="cod_servizio" type="xs:string" use="required" fixed="M02"/>
      <xs:attribute name="cod_flusso" type="xs:string" use="required" fixed="0100"/>
    </xs:complexType>
  </xs:element>
</xs:schema>
```

variazioni rispetto al flusso 4.10.2 definito dalle Istruzioni Operative

- aggiunto *codice flusso*, valore costante “0100”
- aggiunto il campo *verifica di ammissibilità* con valori possibili 0 = NEGATIVO, 1 = POSITIVO
- aggiunto il *codice pratica distributore* da valorizzarsi solo nel caso di *verifica di ammissibilità* valorizzato a 1

xml valido

```
<?xml version="1.0" encoding="UTF-8"?>
<Prestazione xmlns:xsi="http://www.w3.org/2001/XMLSchema-instance"
  xsi:noNamespaceSchemaLocation="file:./xsd/M/M02_0100.xsd"
  cod_servizio="M02" cod_flusso="0100">
  <IdentificativiRichiesta>
    <piva_utente>30264372214</piva_utente>
    <piva_distr>38056083644</piva_distr>
    <cod_prat_utente>23</cod_prat_utente>
```

⁷ Riferimento univoco al documento da trasmettere che ne consenta la rintracciabilità.

⁸ Riferimento univoco al documento da trasmettere che ne consenta la rintracciabilità.

```

</IdentificativiRichiesta>
<Ammissibilita>
  <verifica_amm>0</verifica_amm>
  <cod_causale>001</cod_causale>
  <motivazione>motivazione</motivazione>
</Ammissibilita>
</Prestazione>

```

tracciato xls

| Sezione | Sezione obbligatoria | Nome campo | Campo obbligatorio (nella sezione) | Formato/Vincoli |
|-------------------------|----------------------|-----------------|------------------------------------|--|
| N/A | | cod_servizio | si | "M02" |
| | | cod_flusso | si | "0100" |
| IdentificativiRichiesta | Si | piva_utente | si | Numerico 11 |
| | | piva_distr | si | Numerico 11 |
| | | cod_prat_utente | si | Alfanumerico 15 |
| | | cod_prat_distr | si se verifica_amm=1 * | Alfanumerico 15 |
| Ammissibilita | Si | verifica_amm | si | Numerico 0/1 (0 = Negativo, 1 = Positivo) |
| | | cod_causale | si se verifica_amm=0 * | Come da specifiche delibera 185 (001,002...) |
| | | motivazione | si se verifica_amm=0 * | Alfanumerico 255 |

Tabella 58: M02 - (0100) - Trasmissione dell'esito della verifica di ammissibilità

- Controlli applicativi (non modellabili in xsd)

14.3 M02 (0200) "Trasmissione della data per secondo appuntamento"

definizione schema xsd

```

<?xml version="1.0"?>
<xs:schema xmlns:xs="http://www.w3.org/2001/XMLSchema">
  <xs:include schemaLocation="../def_dati_tecnici.xsd"/>
  <xs:include schemaLocation="../def_cliente.xsd"/>
  <xs:include schemaLocation="../def_identificativi.xsd"/>
  <xs:element name="Prestazione">
    <xs:complexType>
      <xs:sequence>
        <xs:element name="IdentificativiRichiesta" type="IdentificativiRichiestaCodDistr"/>
        <xs:element name="Appuntamento" type="ComunicazioneAppuntamento"/>
      </xs:sequence>
      <xs:attribute name="cod_servizio" type="xs:string" use="required" fixed="M02"/>
      <xs:attribute name="cod_flusso" type="xs:string" use="required" fixed="0200"/>
    </xs:complexType>
  </xs:element>
</xs:schema>

```

esempio xml valido

```

<?xml version="1.0" encoding="UTF-8"?>
<Prestazione xmlns:xsi="http://www.w3.org/2001/XMLSchema-instance"
  xsi:noNamespaceSchemaLocation="file:./xsd/A/A01_0200.xsd"
  cod_servizio="M02" cod_flusso="0200">
  <IdentificativiRichiesta>
    <piva_utente>69040994642</piva_utente>
    <piva_distr>40522901324</piva_distr>
    <cod_prat_utente>pPTqWO2U7</cod_prat_utente>
    <cod_prat_distr>GfuCblJ7kW</cod_prat_distr>
  </IdentificativiRichiesta>
</Prestazione>

```

```

</IdentificativiRichiesta>
<Appuntamento>
  <codice_appuntamento>FGW&l239IUAqw23</codice_appuntamento>
  <data_app>04/11/2056</data_app>
  <fascia_oraria>10:49/22:03</fascia_oraria>
</Appuntamento>
</Prestazione>

```

tracciato xls

| Sezione | Sezione obbligatoria | Nome campo | Campo obbligatorio (nella sezione) | Formato/Vincoli |
|-------------------------|----------------------|---------------------|------------------------------------|---|
| N/A | | cod_servizio | si | "M02" |
| | | cod_flusso | si | "0200" |
| IdentificativiRichiesta | Si | piva_utente | si | Numerico 11 |
| | | piva_distr | si | Numerico 11 |
| | | cod_prat_utente | si | Alfanumerico 15 |
| | | cod_prat_distr | si | Alfanumerico 15 |
| Appuntamento | Si | codice_appuntamento | si | Alfanumerico 15 |
| | | data_app | si | Alfanumerico 10 (data nel formato gg/mm/aaaa) |
| | | fascia_oraria | si | Alfanumerico 11 (fascia oraria nel formato hh:mm/hh:mm) |

Tabella 59: M02 - (0200) - Trasmissione della data per secondo appuntamento

14.4 M02 (0150) "Trasmissione dell'esito della richiesta"

definizione schema xsd

```

<?xml version="1.0"?>
<xs:schema xmlns:xs="http://www.w3.org/2001/XMLSchema">
  <xs:include schemaLocation="../def_dati_tecnici.xsd"/>
  <xs:include schemaLocation="../def_cliente.xsd"/>
  <xs:include schemaLocation="../def_identificativi.xsd"/>
  <xs:element name="Prestazione">
    <xs:complexType>
      <xs:sequence>
        <xs:element name="IdentificativiRichiesta" type="IdentificativiRichiestaCodDistr"/>
        <xs:element name="Esito" type="Conferma"/>
        <xs:element name="dati_tec_ric" type="Stringa255" minOccurs="0"/>
        <xs:element name="rif_risp_quesiti" type="Stringa255" minOccurs="0"/>
        <xs:element name="motivazione" type="Stringa255" minOccurs="0"/>
      </xs:sequence>
      <xs:attribute name="cod_servizio" type="xs:string" use="required" fixed="M02"/>
      <xs:attribute name="cod_flusso" type="xs:string" use="required" fixed="0150"/>
    </xs:complexType>
  </xs:element>
</xs:schema>

```

variazioni rispetto al flusso 4.10.3 definito dalle Istruzioni Operative

- aggiunto *codice flusso*, valore costante "0150"

xml valido

```

<?xml version="1.0" encoding="UTF-8"?>
<Prestazione xmlns:xsi="http://www.w3.org/2001/XMLSchema-instance"
  xsi:noNamespaceSchemaLocation="file:./xsd/M/M02_0150.xsd" cod_servizio="M02" cod_flusso="0150">
  <IdentificativiRichiesta>
    <piva_utente>27062266354</piva_utente>
    <piva_distr>54379706012</piva_distr>

```

```

<cod_prat_utente>23232</cod_prat_utente>
<cod_prat_distr>3434</cod_prat_distr>
</IdentificativiRichiesta>
<Esito>1</Esito>
<dati_tec_ric>dati tecnici richiesti</dati_tec_ric>
<rif_risp_quesiti>URL indirizzo</rif_risp_quesiti>
<motivazione>motivazione</motivazione>
</Prestazione>

```

tracciato xls

| Sezione | Sezione obbligatoria | Nome campo | Campo obbligatorio (nella sezione) | Formato/Vincoli |
|-------------------------|----------------------|-------------------------------|------------------------------------|---|
| N/A | | cod_servizio | si | “M02” |
| | | cod_flusso | si | “0150” |
| IdentificativiRichiesta | Si | piva_utente | si | Numerico 11 |
| | | piva_distr | si | Numerico 11 |
| | | cod_prat_utente | si | Alfanumerico 15 |
| | | cod_prat_distr | si | Alfanumerico 15 |
| N/A | | Esito | si | Numerico 0/1 (0 = Negativo, 1 = Positivo) |
| N/A | | dati_tec_ric | si se Esito=1 * | Alfanumerico 255 |
| N/A | | rif_risp_quesiti ⁹ | si se Esito=1 e richiesto * | Alfanumerico 255 |
| N/A | | motivazione ** | si se Esito=0 * | Alfanumerico 255 |

Tabella 60: M02 - (0150) - Trasmissione dell’esito della richiesta

* Controlli applicativi (non modellabili in xsd)

** Valorizzare con “SCADENZA TEMPI FISSAZIONE APPUNTAMENTO” nel caso di Esito negativo per mancata fissazione dell’appuntamento nei tempi prestabiliti

⁹ Riferimento univoco al documento da trasmettere che ne consenta la rintracciabilità.

15 V02 “VERIFICA DELLA PRESSIONE DI FORNITURA SU RICHIESTA DEL CLIENTE FINALE”



Figura 14: Servizio di Verifica della pressione di fornitura su richiesta del cliente finale V02

15.1 V02 (0050) “Trasmissione al distributore della conferma della richiesta di verifica della pressione di fornitura su richiesta del cliente finale”

definizione schema xsd

```

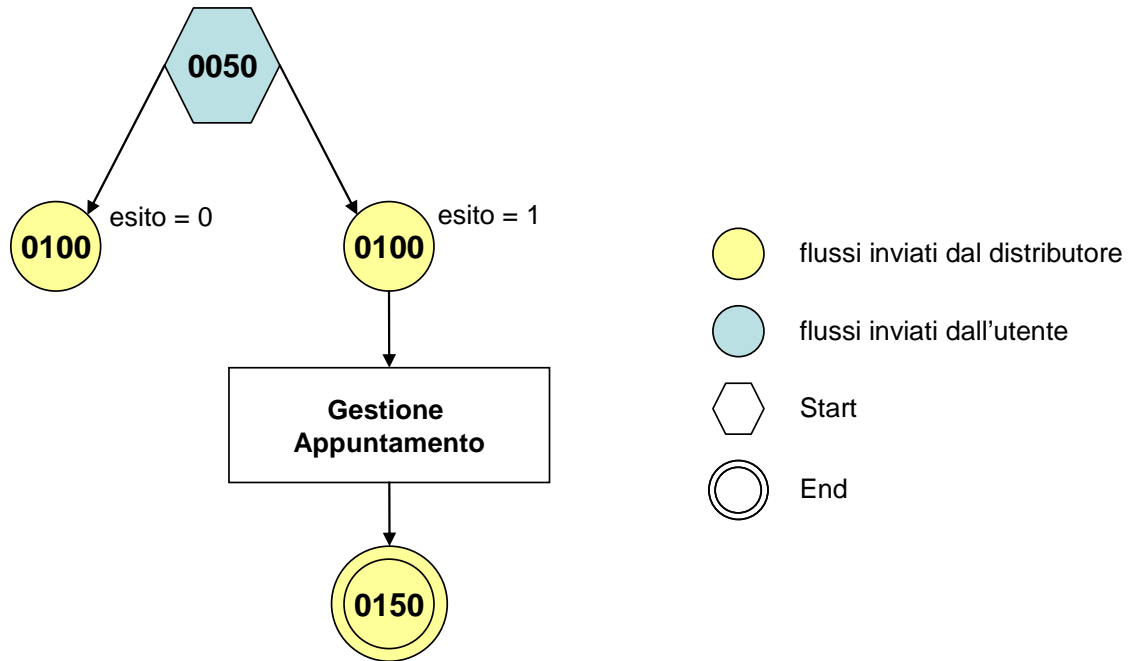
<?xml version="1.0"?>
<xs:schema xmlns:xs="http://www.w3.org/2001/XMLSchema">
  <xs:include schemaLocation=" ../def_main_types.xsd"/>
  <xs:include schemaLocation=" ../def_dati_tecnici.xsd"/>
  <xs:include schemaLocation=" ../def_cliente.xsd"/>
  <xs:include schemaLocation=" ../def_identificativi.xsd"/>
  <xs:element name="Prestazione">
    <xs:complexType>
      <xs:sequence>
        <xs:element name="IdentificativiRichiesta" type="IdentificativiRichiestaCodUtente"/>
        <xs:element name="ClienteFinale" type="ClienteFinaleNoCF"/>
        <xs:element name="Fornitura" type="FornituraImm" minOccurs="0"/>
        <xs:element name="DatiTecnici" type="PdrMatr"/>
        <xs:element name="note" type="Stringa255" minOccurs="0" />
      </xs:sequence>
      <xs:attribute name="cod_servizio" type="xs:string" use="required" fixed="V02"/>
      <xs:attribute name="cod_flusso" type="xs:string" use="required" fixed="0050"/>
    </xs:complexType>
  </xs:element>
</xs:schema>
    
```

variazioni rispetto al flusso 4.11.1 definito dalle Istruzioni Operative

- aggiunto codice flusso, valore costante “0050”

- aggiunta la sezione indirizzo immobile (opzionale, da valorizzarsi se diversa da indirizzo di fornitura) composta dai campi obbligatori *toponimo*, *via*, *civico*, *cap*, *comune* e *provincia*

esempio xml valido

```
<?xml version="1.0" encoding="UTF-8"?>
<Prestazione xmlns:xsi="http://www.w3.org/2001/XMLSchema-instance"
xsi:noNamespaceSchemaLocation="file:/xsd/D/D01_0050.xsd" cod_servizio="V02" cod_flusso="0050">
  <IdentificativiRichiesta>
    <piva_utente>67749544154</piva_utente>
    <piva_distr>44855071339</piva_distr>
    <cod_prat_utente>55673</cod_prat_utente>
  </IdentificativiRichiesta>
  <ClienteFinale>
    <Anagrafica>
      <rag_soc>ragionre sociale</rag_soc>
      <tel>5567334</tel>
    </Anagrafica>
  </ClienteFinale>
  <Fornitura>
    <UbicazioneImm>
      <toponimo>via</toponimo>
      <via>nome nome</via>
      <civ>3U</civ>
      <cap>01630</cap>
      <comune>comune</comune>
      <prov>VE</prov>
    </UbicazioneImm>
  </Fornitura>
  <DatiTecnici>
    <cod_pdr>19068957605878</cod_pdr>
    <matr_mis>556473</matr_mis>
  </DatiTecnici>
  <note>note note</note>
</Prestazione>
```

tracciato xls

| Sezione | Sezione obbligatoria | Nome campo | Campo obbligatorio (nella sezione) | Formato/Vincoli |
|--------------------------|----------------------|-----------------|--------------------------------------|------------------|
| N/A | | cod_servizio | si | "V02" |
| | | cod_flusso | si | "0050" |
| IdentificativiRichiesta | Si | piva_utente | si | Numerico 11 |
| | | piva_distr | si | Numerico 11 |
| | | cod_prat_utente | si | Alfanumerico 15 |
| ClienteFinale/Anagrafica | Si | cognome | si se non valorizzato rag_soc | Alfanumerico 50 |
| | | nome | si se non valorizzato rag_soc | Alfanumerico 50 |
| | | rag_soc | si se non valorizzati nome e cognome | Alfanumerico 100 |
| | | tel | si | Alfanumerico 20 |
| Fornitura/UbicazioneImm | No | toponimo | si | Alfanumerico 30 |
| | | via | si | Alfanumerico 100 |
| | | civ | si | Alfanumerico 10 |
| | | cap | si | Numerico 5 |
| | | comune | si | Alfanumerico 100 |
| | | prov | si | Alfanumerico 2 |
| DatiTecnici | Si | codice_pdr | si | Numerico 14 |
| | | matr_mis | si | Alfanumerico 20 |
| N/A | | note | no | Alfanumerico 255 |

Tabella 61: V02 - (0050) - Trasmissione al distributore della conferma della richiesta di verifica della pressione di fornitura su richiesta del cliente finale

15.2 V02 (0100) “Trasmissione dell’esito della verifica di ammissibilità”

definizione schema xsd

```
<?xml version="1.0"?>
<xs:schema xmlns:xs="http://www.w3.org/2001/XMLSchema">
  <xs:include schemaLocation="../def_dati_tecnici.xsd"/>
  <xs:include schemaLocation="../def_cliente.xsd"/>
  <xs:include schemaLocation="../def_identificativi.xsd"/>
  <xs:element name="Prestazione">
    <xs:complexType>
      <xs:sequence>
        <xs:element name="IdentificativiRichiesta" type="IdentificativiRichiestaCodUtente"/>
        <xs:element name="Ammissibilita" type="Ammissibilita"/>
        <xs:element name="DatiTecnici" type="PdrDataVerificaBP" minOccurs="0"/>
      </xs:sequence>
      <xs:attribute name="cod_servizio" type="xs:string" use="required" fixed="V02"/>
      <xs:attribute name="cod_flusso" type="xs:string" use="required" fixed="0100"/>
    </xs:complexType>
  </xs:element>
</xs:schema>
```

variazioni rispetto al flusso 4.11.2 definito dalle Istruzioni Operative

- aggiunto *codice flusso*, valore costante “0100”
- aggiunto il campo *verifica di ammissibilità* con valori possibili 0 = NEGATIVO, 1 = POSITIVO

esempio xml valido esito negativo

```
<?xml version="1.0" encoding="UTF-8"?>
<Prestazione cod_flusso="0100" cod_servizio="V02" xmlns:xsi="http://www.w3.org/2001/XMLSchema-instance"
xsi:noNamespaceSchemaLocation="V02_0100.xsd">
  <IdentificativiRichiesta xsi:type="IdentificativiRichiestaCodUtente">
    <piva_utente>67749544154</piva_utente>
    <piva_distr>44855071339</piva_distr>
    <cod_prat_utente>55673</cod_prat_utente>
  </IdentificativiRichiesta>
  <Ammissibilita>
    <verifica_amm>0</verifica_amm>
    <cod_causale>001</cod_causale>
    <motivazione>motivazione motivazione</motivazione>
  </Ammissibilita>
</Prestazione>
```

esempio xml valido esito positivo

```
<?xml version="1.0" encoding="UTF-8"?>
<Prestazione cod_flusso="0100" cod_servizio="V02" xmlns:xsi="http://www.w3.org/2001/XMLSchema-instance"
xsi:noNamespaceSchemaLocation="V02_0100.xsd">
  <IdentificativiRichiesta>
    <piva_utente>91827736109</piva_utente>
    <piva_distr>00015261521</piva_distr>
    <cod_prat_utente>131A</cod_prat_utente>
    <cod_prat_distr>33342</cod_prat_distr>
  </IdentificativiRichiesta>
  <Ammissibilita>
    <verifica_amm>1</verifica_amm>
  </Ammissibilita>
  <DatiTecnici>
```

```

<cod_pdr>22384491001926</cod_pdr>
<matr_mis>matr_mis</matr_mis>
<classe_gruppo_mis>G4</classe_gruppo_mis>
<aliment_BP>0</aliment_BP>
<data_ultima_ver>10/01/2005</data_ultima_ver>
<costo>150.0</costo>
</DatiTecnici>
</Prestazione>

```

tracciato xls

| Sezione | Sezione obbligatoria | Nome campo | Campo obbligatorio (nella sezione) | Formato/Vincoli |
|-------------------------|------------------------|-------------------|------------------------------------|---|
| N/A | | cod_servizio | si | "V02" |
| | | cod_flusso | si | "0100" |
| IdentificativiRichiesta | Si | piva_utente | si | Numerico 11 |
| | | piva_distr | si | Numerico 11 |
| | | cod_prat_utente | si | Alfanumerico 15 |
| | | cod_prat_distr | si se verifica_amm=1 * | Alfanumerico 15 |
| Ammissibilita | Si | verifica_amm | si | Numerico 0/1 (0 = Negativo, 1 = Positivo) |
| | | cod_causale | si se verifica_amm=0 * | Come da specifiche delibera 185 (001,002...) |
| | | motivazione | si se verifica_amm=0 * | Alfanumerico 255 |
| DatiTecnici | Si se verifica_amm=1 * | cod_pdr | si | Numerico 14 |
| | | matr_mis | si | Alfanumerico 20 |
| | | classe_gruppo_mis | si | Alfanumerico 10 |
| | | aliment_BP | si | Numerico 0/1 (0 = No, 1 = SI) |
| | | data_ultima_ver | no | Alfanumerico 10 (data nel formato gg/mm/aaaa) |
| | | costo | si | Numerico |

Tabella 62: V02 - (0100) - Trasmissione dell'esito della verifica di ammissibilità

* Controlli applicativi (non modellabili in xsd)

15.3 V02 (0200) "Trasmissione della data per secondo appuntamento"

definizione schema xsd

```

j
<?xml version="1.0"?>
<xs:schema xmlns:xs="http://www.w3.org/2001/XMLSchema">
  <xs:include schemaLocation="../def_dati_tecnici.xsd"/>
  <xs:include schemaLocation="../def_cliente.xsd"/>
  <xs:include schemaLocation="../def_identificativi.xsd"/>
  <xs:element name="Prestazione">
    <xs:complexType>
      <xs:sequence>
        <xs:element name="IdentificativiRichiesta" type="IdentificativiRichiestaCodDistr"/>
        <xs:element name="Appuntamento" type="ComunicazioneAppuntamento"/>
      </xs:sequence>
      <xs:attribute name="cod_servizio" type="xs:string" use="required" fixed="V02"/>
      <xs:attribute name="cod_flusso" type="xs:string" use="required" fixed="0200"/>
    </xs:complexType>
  </xs:element>
</xs:schema>

```

variazioni rispetto al flusso 4.11.3 definito dalle Istruzioni Operative

- aggiunto codice flusso, valore costante "0200"

esempio xml valido

```

<?xml version="1.0" encoding="UTF-8"?>
<Prestazione xmlns:xsi="http://www.w3.org/2001/XMLSchema-instance"
  xsi:noNamespaceSchemaLocation="file:./xsd/D/D01_0200.xsd"
  cod_servizio="V02" cod_flusso="0200">
  <IdentificativiRichiesta>
    <piva_utente>55278903150</piva_utente>
    <piva_distr>13221204640</piva_distr>
    <cod_prat_utente>pr0002</cod_prat_utente>
    <cod_prat_distr>d0045</cod_prat_distr>
  </IdentificativiRichiesta>
  <Appuntamento>
    <data_app>26/11/2062</data_app>
    <fascia_oraria>23:11/08:03</fascia_oraria>
    <codice_appuntamento>FGW&l239IUAqw23</codice_appuntamento>
  </Appuntamento>
</Prestazione>

```

tracciato xls

| Sezione | Sezione obbligatoria | Nome campo | Campo obbligatorio (nella sezione) | Formato/Vincoli |
|-------------------------|----------------------|---------------------|------------------------------------|---|
| N/A | | cod_servizio | si | "V02" |
| | | cod_flusso | si | "0200" |
| IdentificativiRichiesta | Si | piva_utente | si | Numerico 11 |
| | | piva_distr | si | Numerico 11 |
| | | cod_prat_utente | si | Alfanumerico 15 |
| | | cod_prat_distr | si | Alfanumerico 15 |
| Appuntamento | Si | data_app | si | Alfanumerico 10 (data nel formato gg/mm/aaaa) |
| | | fascia_oraria | si | Alfanumerico 11 (fascia oraria nel formato hh:mm/hh:mm) |
| | | codice_appuntamento | si | Alfanumerico 15 |

Tabella 63: V02 - (0200) - Trasmissione della data per secondo appuntamento

15.4 V02 (0150) "Trasmissione del resoconto della verifica all'utente del servizio di distribuzione"

definizione schema xsd

```

<?xml version="1.0"?>
<!-- edited with XMLSpy v2008 rel. 2 (http://www.altova.com) by mazuki (darksiderg) -->
<xs:schema xmlns:xs="http://www.w3.org/2001/XMLSchema">
  <xs:include schemaLocation="../def_dati_tecnici.xsd"/>
  <xs:include schemaLocation="../def_cliente.xsd"/>
  <xs:include schemaLocation="../def_identificativi.xsd"/>
  <xs:element name="Prestazione">
    <xs:complexType>
      <xs:sequence>
        <xs:element name="IdentificativiRichiesta" type="IdentificativiRichiestaCodDistr"/>
        <xs:element name="Esito" type="Conferma"/>
        <xs:element name="resoconto" type="Conferma" minOccurs="0"/>
        <xs:element name="DatiTecnici" type="DatiTecniciVerMin"/>
        <xs:element name="note" type="Stringa255" minOccurs="0"/>
      </xs:sequence>
      <xs:attribute name="cod_servizio" type="xs:string" use="required" fixed="V02"/>
      <xs:attribute name="cod_flusso" type="xs:string" use="required" fixed="0150"/>
    </xs:complexType>
  </xs:element>
</xs:schema>

```

variazioni rispetto al flusso 4.11.4 definito dalle Istruzioni Operative

- aggiunto codice flusso, valore costante “0150”
- aggiunto campo note, opzionale

esempio xml valido

```
<?xml version="1.0" encoding="UTF-8"?>
<Prestazione cod_flusso="0150"cod_servizio="V02" xmlns:xsi="http://www.w3.org/2001/XMLSchema-instance"
xsi:noNamespaceSchemaLocation="V02_0150.xsd">
  <IdentificativiRichiesta>
    <piva_utente>55278903150</piva_utente>
    <piva_distr>13221204640</piva_distr>
    <cod_prat_utente>ut0034</cod_prat_utente>
    <cod_prat_distr>ds3346</cod_prat_distr>
  </IdentificativiRichiesta>
  <Esito>1</Esito>
  <resoconto>0</resoconto>
  <158ati Tecnici>
    <cod_pdr>12121211232900</cod_pdr>
    <matr_mis>33532</matr_mis>
    <data_verifica>12/07/2009</data_verifica>
    <segn_verifica>000000000</segn_verifica>
    <segn_conv>000000000</segn_conv>
    <rif_resoconto>rif_resoconto</rif_resoconto>
  </Dati Tecnici>
  <note>note note note</note>
</Prestazione>
```

tracciato xls

| Sezione | Sezione obbligatoria | Nome campo | Campo obbligatorio (nella sezione) | Formato/Vincoli |
|-------------------------|----------------------|-----------------------------|------------------------------------|--|
| N/A | | cod_servizio | si | “V02” |
| | | cod_flusso | si | “0150” |
| IdentificativiRichiesta | Si | piva_utente | si | Numerico 11 |
| | | piva_distr | si | Numerico 11 |
| | | cod_prat_utente | si | Alfanumerico 15 |
| | | cod_prat_distr | si | Alfanumerico 15 |
| N/A | | Esito | si | Numerico 0/1 (0 = Negativo, 1 = Positivo) |
| N/A | | resoconto | si, se Esito = 1 * | Numerico 0/1 (0 = fuori tolleranza, 1 = in tolleranza) |
| DatiTecnici | Si | cod_pdr | si | Numerico 14 |
| | | matr_mis | si | Alfanumerico 20 |
| | | data_verifica | si | Alfanumerico 10 (data nel formato gg/mm/aaaa) |
| | | segn_verifica | si, se Esito = 1 * | Numerico 9 |
| | | segn_conv | no | Numerico 9 |
| | | rif_resoconto ¹⁰ | si, se Esito = 1 * | Alfanumerico 255 |
| N/A | | note ** | no | Alfanumerico 255 |

Tabella 64: V02 - (0150) - Trasmissione dell'esito della richiesta

* Controlli applicativi (non modellabili in xsd)

** Valorizzare con “SCADENZA TEMPI FISSAZIONE APPUNTAMENTO” nel caso di Esito negativo per mancata fissazione dell'appuntamento nei tempi prestabiliti

¹⁰ Riferimento univoco al documento da trasmettere che ne consenta la rintracciabilità.

- aggiunto *cod_prat_distr* opzionale

xml valido

```
<?xml version="1.0" encoding="UTF-8"?>
<Prestazione cod_servizio="SW1" cod_flusso="0050" xsi:noNamespaceSchemaLocation="SW1_0050.xsd"
xmlns:xsi="http://www.w3.org/2001/XMLSchema-instance">
  <IdentificativiRichiesta>
    <piva_utente>0000000000</piva_utente>
    <piva_distr>0000000000</piva_distr>
    <cod_prat_utente>aaaaaaaaaaaaaaaa</cod_prat_utente>
    <cod_prat_distr>aaaaaaaaaaaaaaaa</cod_prat_distr>
  </IdentificativiRichiesta>
  <DatiTecnici>
    <cod_pdr>00000000000000</cod_pdr>
    <data_switch>01/01/1900</data_switch>
  </DatiTecnici>
  <Titolare>
    <cf>DHEDSV46S33L336I</cf>
    <piva>0000000000</piva>
  </Titolare>
</Prestazione>
```

tracciato xls

| Sezione | Sezione obbligatoria | Nome campo | Campo obbligatorio (nella sezione) | Formato/Vincoli |
|-------------------------|----------------------|-----------------|--|---|
| N/A | | cod_servizio | si | "SW1" |
| | | cod_flusso | si | "0050" |
| IdentificativiRichiesta | Si | piva_utente | si | Numerico 11 |
| | | piva_distr | si | Numerico 11 |
| | | cod_prat_utente | si | Alfanumerico 15 |
| | | cod_prat_distr | si, se in risposta a cod_causale 28 o 29 * | Alfanumerico 15 |
| DatiTecnici | Si | cod_pdr | si | Numerico 14 |
| | | data_switch | si | Alfanumerico 10 (data nel formato gg/mm/aaaa) |
| Titolare | Si | cf | obbligatorio in alternativa al successivo (piva) e, comunque, da valorizzare sempre se disponibile | Alfanumerico 50 |
| | | piva | obbligatorio in alternativa al precedente (cf) e, comunque, da valorizzare sempre se disponibile | Alfanumerico 50 |

* Controlli applicativi (non modellabili in xsd).

16.2 SW1 (0100) "Trasmissione dell'esito della verifica di ammissibilità a seguito della ricezione della richiesta di switching"

definizione schema xsd

```
<?xml version="1.0"?>
<xs:schema xmlns:xs="http://www.w3.org/2001/XMLSchema">
  <xs:include schemaLocation="../def_dati_tecnici.xsd"/>
  <xs:include schemaLocation="../def_cliente.xsd"/>
  <xs:include schemaLocation="../def_identificativi.xsd"/>
  <xs:element name="Prestazione">
    <xs:complexType>
      <xs:sequence>
        <xs:element name="IdentificativiRichiesta" type="IdentificativiRichiestaCodDistrOpt"/>
      </xs:sequence>
    </xs:complexType>
  </xs:element>
</xs:schema>
```



```

        <xs:element name="Ammissibilita" type="Ammissibilita"/>
    </xs:sequence>
    <xs:attribute name="cod_servizio" type="xs:string" use="required" fixed="SW1"/>
    <xs:attribute name="cod_flusso" type="xs:string" use="required" fixed="0100"/>
</xs:complexType>
</xs:element>
</xs:schema>

```

variazioni rispetto al flusso 4.12.2 definito dalle Istruzioni Operative

- aggiunto *codice flusso*, valore costante “0100”
- *codice pratica distributore* obbligatorio solo se nel caso di verifica di ammissibilità valorizzato a 1
- aggiunto il campo *verifica di ammissibilità* con valori possibili 0 = NEGATIVO, 1 = POSITIVO

xml valido

```

<?xml version="1.0" encoding="UTF-8"?>
<Prestazione cod_servizio="SW1" cod_flusso="0100" xsi:noNamespaceSchemaLocation="SW1_0100.xsd"
xmlns:xsi="http://www.w3.org/2001/XMLSchema-instance">
  <IdentificativiRichiesta>
    <piva_utente>0000000000</piva_utente>
    <piva_distr>0000000000</piva_distr>
    <cod_prat_utente>aaaaaaaaaaaa</cod_prat_utente>
    <cod_prat_distr>0000000000</cod_prat_distr>
  </IdentificativiRichiesta>
  <Ammissibilita>
    <verifica_amm>0</verifica_amm>
    <cod_causale>006</cod_causale>
    <motivazione>aaaaaaaaaaaaaaaa</motivazione>
  </Ammissibilita>
</Prestazione>

```

tracciato xls

| Sezione | Sezione obbligatoria | Nome campo | Campo obbligatorio (nella sezione) | Formato/Vincoli |
|-------------------------|----------------------|-----------------|---|--|
| N/A | | cod_servizio | si | “SW1” |
| | | cod_flusso | si | “0100” |
| IdentificativiRichiesta | Si | piva_utente | si | Numerico 11 |
| | | piva_distr | si | Numerico 11 |
| | | cod_prat_utente | si | Alfanumerico 15 |
| | | cod_prat_distr | si se verifica_amm=1 * | |
| Ammissibilita | Si | verifica_amm | si | Numerico 0/1 (0 = Negativo, 1 = Positivo) |
| | | cod_causale | si se verifica_amm=0 e per esprimere le causali 25, 26, 28 e 29 in caso di verifica_amm=1 * | Come da specifiche delibera 185 (001,002...) |
| | | motivazione | si se verifica_amm=0 * | Alfanumerico 255 |

* Controlli applicativi (non modellabili in xsd).

16.3 SW1 (0055) “Nuova trasmissione al distributore della richiesta di switching nel caso di codice causale inammissibilità pari a 025”

definizione schema xsd

```

<?xml version="1.0"?>
<xs:schema xmlns:xs="http://www.w3.org/2001/XMLSchema">

```

```

<xs:include schemaLocation="../../def_dati_tecnici.xsd"/>
<xs:include schemaLocation="../../def_cliente.xsd"/>
<xs:include schemaLocation="../../def_identificativi.xsd"/>
<xs:element name="Prestazione">
  <xs:complexType>
    <xs:sequence>
      <xs:element name="IdentificativiRichiesta" type="IdentificativiRichiestaCodDistr"/>
      <xs:element name="DatiTecnici" type="PdrDataSwitch"/>
      <xs:element name="Titolare" type="AnagraficaClienteSwitch"/>
    </xs:sequence>
    <xs:attribute name="cod_servizio" type="xs:string" use="required" fixed="SW1"/>
    <xs:attribute name="cod_flusso" type="xs:string" use="required" fixed="0055"/>
  </xs:complexType>
</xs:element>
</xs:schema>

```

variazioni rispetto al flusso 4.12.3 definito dalle Istruzioni Operative

- aggiunto codice flusso, valore costante “0055”

xml valido

```

<?xml version="1.0" encoding="UTF-8"?>
<Prestazione cod_servizio="SW1" cod_flusso="0055" xsi:noNamespaceSchemaLocation="SW1_0055.xsd"
xmlns:xsi="http://www.w3.org/2001/XMLSchema-instance">
  <IdentificativiRichiesta>
    <piva_utente>00000000000</piva_utente>
    <piva_distr>00000000000</piva_distr>
    <cod_prat_utente>aaaaaaaaaaaaaaaa</cod_prat_utente>
    <cod_prat_distr>aaaaaaaaaaaaaaaa</cod_prat_distr>
  </IdentificativiRichiesta>
  <DatiTecnici>
    <cod_pdr>00000000000000</cod_pdr>
    <data_switch>01/01/1900</data_switch>
  </DatiTecnici>
  <Titolare>
    <rag_soc>aaaaaaaaaaaaaaaaaaaaaaaaaaaaaaaaaaaaaaaa</rag_soc>
    <cf>dswcdf34f661345i</cf>
    <piva>00000000000</piva>
  </Titolare>
</Prestazione>

```

tracciato xls

| Sezione | Sezione obbligatoria | Nome campo | Campo obbligatorio (nella sezione) | Formato/Vincoli |
|-------------------------|----------------------|-----------------|--|---|
| N/A | | cod_servizio | si | “SW1” |
| | | cod_flusso | si | “0055” |
| IdentificativiRichiesta | Si | piva_utente | si | Numerico 11 |
| | | piva_distr | si | Numerico 11 |
| | | cod_prat_utente | si | Alfanumerico 15 |
| | | cod_prat_distr | si | Alfanumerico 15 |
| | | cod_pdr | si | Numerico 14 |
| DatiTecnici | Si | data_switch | si | Alfanumerico 10 (data nel formato gg/mm/aaaa) |
| | | cognome | si se non valorizzato rag_soc | Alfanumerico 50 |
| Titolare | Si | nome | si se non valorizzato rag_soc | Alfanumerico 50 |
| | | rag_soc | si se non valorizzati nome e cognome | Alfanumerico 100 |
| | | cf | obbligatorio in alternativa al successivo (piva) e, comunque, da valorizzare sempre se disponibile | Alfanumerico 50 |
| | | piva | obbligatorio in alternativa al precedente (cf) e, comunque, da valorizzare sempre se disponibile | Alfanumerico 50 |

16.4 SW1 (0150) “Trasmissione della comunicazione ai sensi dell’articolo 8, comma 8.1, del TIMG”

definizione schema xsd

```
<?xml version="1.0"?>
<xs:schema xmlns:xs="http://www.w3.org/2001/XMLSchema">
  <xs:include schemaLocation="../def_dati_tecnici.xsd"/>
  <xs:include schemaLocation="../def_cliente.xsd"/>
  <xs:include schemaLocation="../def_identificativi.xsd"/>
  <xs:element name="Prestazione">
    <xs:complexType>
      <xs:sequence>
        <xs:element name="IdentificativiRichiesta" type="IdentificativiRichiestaCodDistr"/>
        <xs:element name="pdr_chiuso_mor" type="OnOff"/>
      </xs:sequence>
      <xs:attribute name="cod_servizio" type="xs:string" use="required" fixed="SW1"/>
      <xs:attribute name="cod_flusso" type="xs:string" use="required" fixed="0150"/>
    </xs:complexType>
  </xs:element>
</xs:schema>
```

variazioni rispetto al flusso 4.12.4 definito dalle Istruzioni Operative

- aggiunto codice flusso, valore costante “0150”

xml valido

```
<?xml version="1.0" encoding="UTF-8"?>
<Prestazione cod_servizio="SW1" cod_flusso="0150" xsi:noNamespaceSchemaLocation="SW1_0150.xsd"
xmlns:xsi="http://www.w3.org/2001/XMLSchema-instance">
  <IdentificativiRichiesta>
    <piva_utente>0000000000</piva_utente>
    <piva_distr>0000000000</piva_distr>
    <cod_prat_utente>aaaaaaaaaaaaaaaa</cod_prat_utente>
    <cod_prat_distr>aaaaaaaaaaaaaaaa</cod_prat_distr>
  </IdentificativiRichiesta>
  <pdr_chiuso_mor>SI</pdr_chiuso_mor>
</Prestazione>
```

tracciato xls

| Sezione | Sezione obbligatoria | Nome campo | Campo obbligatorio (nella sezione) | Formato/Vincoli |
|-------------------------|----------------------|-----------------|------------------------------------|-----------------|
| N/A | | cod_servizio | si | “SW1” |
| | | cod_flusso | si | “0150” |
| IdentificativiRichiesta | Si | piva_utente | si | Numerico 11 |
| | | piva_distr | si | Numerico 11 |
| | | cod_prat_utente | si | Alfanumerico 15 |
| | | cod_prat_distr | si | Alfanumerico 15 |
| N/A | | pdr_chiuso_mor | si | SI / NO |

16.5 SW1 (0650) “Trasmissione al distributore della richiesta di revoca di cui all’articolo 8, comma 8.2 del TIMG”

definizione schema xsd

```

<?xml version="1.0"?>
<xs:schema xmlns:xs="http://www.w3.org/2001/XMLSchema">
  <xs:include schemaLocation="../def_dati_tecnici.xsd"/>
  <xs:include schemaLocation="../def_cliente.xsd"/>
  <xs:include schemaLocation="../def_identificativi.xsd"/>
  <xs:element name="Prestazione">
    <xs:complexType>
      <xs:sequence>
        <xs:element name="IdentificativiRichiesta" type="IdentificativiRichiestaCodDistr"/>
        <xs:element name="DatiTecnici" type="PdrBase"/>
      </xs:sequence>
      <xs:attribute name="cod_servizio" type="xs:string" use="required" fixed="SW1"/>
      <xs:attribute name="cod_flusso" type="xs:string" use="required" fixed="0650"/>
    </xs:complexType>
  </xs:element>
</xs:schema>

```

variazioni rispetto al flusso 4.12.5 definito dalle Istruzioni Operative

- aggiunto codice flusso, valore costante “0650”

xml valido

```

<?xml version="1.0" encoding="UTF-8"?>
<Prestazione cod_servizio="SW1" cod_flusso="0650" xsi:noNamespaceSchemaLocation="SW1_0650.xsd"
xmlns:xsi="http://www.w3.org/2001/XMLSchema-instance">
  <IdentificativiRichiesta>
    <piva_utente>00000000000</piva_utente>
    <piva_distr>00000000000</piva_distr>
    <cod_prat_utente>aaaaaaaaaaaaaaaa</cod_prat_utente>
    <cod_prat_distr>aaaaaaaaaaaaaaaa</cod_prat_distr>
  </IdentificativiRichiesta>
  <DatiTecnici>
    <cod_pdr>00000000000000</cod_pdr>
  </DatiTecnici>
</Prestazione>

```

tracciato xls

| Sezione | Sezione obbligatoria | Nome campo | Campo obbligatorio (nella sezione) | Formato/Vincoli |
|-------------------------|----------------------|-----------------|------------------------------------|-----------------|
| N/A | | cod_servizio | si | “SW1” |
| | | cod_flusso | si | “0650” |
| IdentificativiRichiesta | Si | piva_utente | si | Numerico 11 |
| | | piva_distr | si | Numerico 11 |
| | | cod_prat_utente | si | Alfanumerico 15 |
| | | cod_prat_distr | si | Alfanumerico 15 |
| DatiTecnici | Si | cod_pdr | si | Numerico 14 |

16.6 SW1 (0700) “Trasmissione all’utente dell’esito della comunicazione di revoca”

definizione schema xsd

```

<?xml version="1.0"?>
<xs:schema xmlns:xs="http://www.w3.org/2001/XMLSchema">
  <xs:include schemaLocation="../def_dati_tecnici.xsd"/>
  <xs:include schemaLocation="../def_cliente.xsd"/>
  <xs:include schemaLocation="../def_identificativi.xsd"/>
  <xs:element name="Prestazione">

```

```

<xs:complexType>
  <xs:sequence>
    <xs:element name="IdentificativiRichiesta" type="IdentificativiRichiestaCodDistr"/>
    <xs:element name="DatiTecnici" type="PdrBase"/>
    <xs:element name="Esito" type="EsitoRichiesta"/>
  </xs:sequence>
  <xs:attribute name="cod_servizio" type="xs:string" use="required" fixed="SW1"/>
  <xs:attribute name="cod_flusso" type="xs:string" use="required" fixed="0700"/>
</xs:complexType>
</xs:element>
</xs:schema>

```

variazioni rispetto al flusso 4.12.6 definito dalle Istruzioni Operative

- aggiunto *codice flusso*, valore costante "0700"

xml valido

```

<?xml version="1.0" encoding="UTF-8"?>
<Prestazione cod_servizio="SW1" cod_flusso="0700" xsi:noNamespaceSchemaLocation="SW1_0700.xsd"
xmlns:xsi="http://www.w3.org/2001/XMLSchema-instance">
  <IdentificativiRichiesta>
    <piva_utente>0000000000</piva_utente>
    <piva_distr>0000000000</piva_distr>
    <cod_prat_utente>aaaaaaaaaaaaaaaa</cod_prat_utente>
    <cod_prat_distr>aaaaaaaaaaaaaaaa</cod_prat_distr>
  </IdentificativiRichiesta>
  <DatiTecnici>
    <cod_pdr>00000000000000</cod_pdr>
  </DatiTecnici>
  <Esito>
    <esito_revoca>1</esito_revoca>
    <cod_causale>0</cod_causale>
  </Esito>
</Prestazione>

```

tracciato xls

| Sezione | Sezione obbligatoria | Nome campo | Campo obbligatorio (nella sezione) | Formato/Vincoli |
|-------------------------|----------------------|-----------------|------------------------------------|--|
| N/A | | cod_servizio | si | "SW1" |
| | | cod_flusso | si | "0700" |
| IdentificativiRichiesta | Si | piva_utente | si | Numerico 11 |
| | | piva_distr | si | Numerico 11 |
| | | cod_prat_utente | si | Alfanumerico 15 |
| | | cod_prat_distr | si | Alfanumerico 15 |
| DatiTecnici | Si | cod_pdr | si | Numerico 14 |
| Esito | Si | esito_revoca | si | 0=positivo 1=negativo |
| | | cod_causale | si se verifica_amm=1 * | 0=revoca inefficace per ricezione della richiesta di Cessazione amministrativa del servizio di distribuzione di cui all' Articolo 16 della deliberazione n. 138/04 1=richiesta di revoca pervenuta oltre il tempo limite previsto dalla regolazione |

* Controlli applicativi (non modellabili in xsd).

16.7 SW1 (0300) “Conferma all’utente subentrante dei dati tecnici e contrattuali caratterizzanti ciascun punto di riconsegna”

definizione schema xsd

```
<?xml version="1.0"?>
<xs:schema xmlns:xs="http://www.w3.org/2001/XMLSchema">
  <xs:include schemaLocation="../def_dati_tecnici.xsd"/>
  <xs:include schemaLocation="../def_cliente.xsd"/>
  <xs:include schemaLocation="../def_identificativi.xsd"/>
  <xs:include schemaLocation="../def_documentazione.xsd"/>
  <xs:element name="Prestazione">
    <xs:complexType>
      <xs:sequence>
        <xs:element name="IdentificativiRichiesta" type="IdentificativiRichiestaBase"/>
        <xs:element name="ClienteFinale" type="AnagraficaClienteSwitch"/>
        <xs:element name="ServizioEnergetico" type="ServizioEnergetico"/>
        <xs:element name="Fornitura" type="FornituraUbic"/>
        <xs:element name="Fatturazione" type="DatiFatturazione"/>
        <xs:element name="DatiTecnici" type="DatiTecniciSwitch"/>
        <xs:element name="IvaImposte" type="Imposte"/>
      </xs:sequence>
      <xs:attribute name="cod_servizio" type="xs:string" use="required" fixed="SW1"/>
      <xs:attribute name="cod_flusso" type="xs:string" use="required" fixed="0300"/>
    </xs:complexType>
  </xs:element>
</xs:schema>
```

variazioni rispetto al flusso 4.12.7 definito dalle Istruzioni Operative

- aggiunto *codice flusso*, valore costante “0300”
- aggiunto campo *nazione*, obbligatorio, nella sezione recapito di fatturazione
- aggiunti i campi *scala*, *piano* e *interno* opzionali a completamento dell’indirizzo di fornitura

xml valido

```
<?xml version="1.0" encoding="UTF-8"?>
<Prestazione cod_servizio="SW1" cod_flusso="0300" xsi:noNamespaceSchemaLocation="SW1_0300.xsd"
xmlns:xsi="http://www.w3.org/2001/XMLSchema-instance">
  <IdentificativiRichiesta>
    <piva_utente>00000000000</piva_utente>
    <piva_distr>00000000000</piva_distr>
  </IdentificativiRichiesta>
  <ClienteFinale>
    <cognome>aaaaaaa</cognome>
    <nome>bbbbbbbbb</nome>
    <cf>AAAAAAAAAAAAAAAAAAAA</cf>
    <piva>00000000000</piva>
  </ClienteFinale>
  <ServizioEnergetico>
    <erog_servizio_energ>SI</erog_servizio_energ>
    <AnagraficaBeneficiario>
      <rag_soc>aaaaaaaaaaaaaaaaaaaaaaaaaaaaaaaa</rag_soc>
      <tel>00000000</tel>
    </AnagraficaBeneficiario>
    <IndirizzoBeneficiario>
      <toponimo>VIA</toponimo>
      <via>aaaaaa</via>
      <civ>55</civ>
      <cap>22222</cap>
      <istat>000000</istat>
      <comune>aaaaaaa</comune>
```

```

        <prov>AA</prov>
    </IndirizzoBeneficiario>
</ServizioEnergetico>
<Fornitura>
    <UbicazionePdr>
        <toponimo>aaaaaaaaaaaaaaaaaaaaaaaaaaaa</toponimo>
        <via>aaaaaaaaaaaaaaaaaaaaaaaaaaaa</via>
        <civ>aaaaaaaa</civ>
        <cap>00000</cap>
        <istat>000000</istat>
        <comune>aaaaaaaaaaaaaaaaaaaaaaaaaaaa</comune>
        <prov>AA</prov>
    </UbicazionePdr>
</Fornitura>
<Fatturazione>
    <dati_fatt>SI</dati_fatt>
    <AnagraficaFatt>
        <rag_soc>aaaaaaaaaaaaaaaaaaaaaaaa</rag_soc>
    </AnagraficaFatt>
    <RecapitoFatt>
        <toponimo></toponimo>
        <via>Via</via>
        <civ>44</civ>
        <cap>00000</cap>
        <istat>000000</istat>
        <comune>aaaaaaaaaaaa</comune>
        <prov>AA</prov>
        <nazione>Italia</nazione>
    </RecapitoFatt>
</Fatturazione>
<DatiTecnici>
    <cod_pdr>00000000000000</cod_pdr>
    <matr_mis>aaaaaaaaaaaaaaaa</matr_mis>
    <classe_gruppo_mis>aaaaaaaa</classe_gruppo_mis>
    <tipo_pdr>0</tipo_pdr>
    <cod_profilo_prel_std>C1B1</cod_profilo_prel_std>
    <prel_annuo>1</prel_annuo>
    <max_prelievo_ora>1.0E0</max_prelievo_ora>
    <cod_remi>aaaaaaaaaaaa</cod_remi>
    <press_misura>23.5</press_misura>
    <vol_annuo_sost>135</vol_annuo_sost>
    <segn_mis_sost>000000000</segn_mis_sost>
    <tipo_lettura>E</tipo_lettura>
    <data_scad_ds>01/01/1900</data_scad_ds_>
    <misura>
        <pre_conv>SI</pre_conv>
        <gruppo_mis_int>NO</gruppo_mis_int>
        <n_cifre_conv>5</n_cifre_conv>
        <coeff_corr>1</coeff_corr>
        <matr_conv>000000</matr_conv>
        <segn_conv>000000000</segn_conv>
    </misura>
    <info_bonus>
        <bonusGas>SI</bonusGas>
        <DatiBonus>
            <data_ini>01/01/2000</data_ini>
            <data_fine>01/01/2000</data_fine>
            <mese_rin>01</data_rin>
            <tipo_bonus>0</tipo_bonus>
        </DatiBonus>
    </info_bonus>
</DatiTecnici>
<IvaImposte>
    <iva>1</iva>
    <imp>aaaaaaaaaaaa</imp>

```

</IvaImposte>
</Prestazione>

tracciato xls

| <i>Sezione</i> | <i>Sezione obbligatoria</i> | <i>Nome campo</i> | <i>Campo obbligatorio (nella sezione)</i> | <i>Formato/Vincoli</i> |
|---|-----------------------------|---------------------|---|---|
| N/A | | cod_servizio | si | “SW1” |
| | | cod_flusso | si | “0300” |
| IdentificativiRichiesta | Si | piva_utente | si | Numerico 11 |
| | | piva_distr | si | Numerico 11 |
| ClienteFinale | Si | cognome | si se non valorizzato rag_soc | Alfanumerico 50 |
| | | nome | si se non valorizzato rag_soc | Alfanumerico 50 |
| | | rag_soc | si se non valorizzati nome e cognome | Alfanumerico 100 |
| | | cf | si, in alternativa a piva e, comunque, da valorizzare sempre se disponibile | Alfanumerico 16 |
| | | piva | si, in alternativa a cf e, comunque, da valorizzare sempre se disponibile | Numerico 11 |
| ServizioEnergetico | Si | erog_servizio_energ | si | SI/NO |
| ServizioEnergetico/ AnagraficaBeneficiario | Si se servizio_energ = SI * | cognome | si se non valorizzato rag_soc | Alfanumerico 50 |
| | | nome | si se non valorizzato rag_soc | Alfanumerico 50 |
| | | rag_soc | si se non valorizzati nome e cognome | Alfanumerico 100 |
| | | tel | si | Alfanumerico 20 |
| ServizioEnergetico/ IndirizzoBeneficiario | Si se servizio_energ = SI * | toponimo | si | Alfanumerico 30 |
| | | via | si | Alfanumerico 100 |
| | | civ | si | Alfanumerico 10 |
| | | cap | si | Numerico 5 |
| | | istat | si | Numerico 6 |
| | | comune | si | Alfanumerico 100 |
| | | prov | si | Alfanumerico 2 |
| Fornitura/UbicazionePdR | Si | toponimo | si | Alfanumerico 30 |
| | | via | si | Alfanumerico 100 |
| | | civ | si | Alfanumerico 10 |
| | | scala | no | Alfanumerico 10 |
| | | piano | no | Alfanumerico 10 |
| | | int | no | Alfanumerico 10 |
| | | cap | si | Numerico 5 |
| | | istat | si | Numerico 6 |
| | | comune | si | Alfanumerico 100 |
| | | prov | si | Alfanumerico 2 |
| Fatturazione | Si | dati_fatt | si | SI / NO |
| Fatturazione / AnagraficaFatt | Si, se dati_fatt = SI * | cognome | si se non valorizzato rag_soc | Alfanumerico 50 |
| | | nome | si se non valorizzato rag_soc | Alfanumerico 50 |
| | | rag_soc | si se non valorizzati nome e cognome | Alfanumerico 100 |
| Fatturazione /RecapitoFatt | Si, se dati_fatt = SI * | toponimo | si | Alfanumerico 30 |
| | | via | si | Alfanumerico 100 |
| | | civ | si | Alfanumerico 10 |
| | | cap | si | Numerico 5 |
| | | istat | si | Numerico 6 |
| | | comune | si | Alfanumerico 100 |
| | | prov | si | Alfanumerico 2 |
| | | nazione | si | Alfanumerico 50 |
| DatiTecnici | Si | cod_pdr | si | Numerico 14 |
| | | matr_mis | si | Alfanumerico 20 |
| | | classe_gruppo_mis | si | Alfanumerico 10 |
| | | tipo_pdr | si | Numerico 0/1/2/3 (0 = punto di riconsegna nella titolarità di un cliente domestico, 1 = punto di riconsegna |

| | | | | |
|-------------------------------------|----|----------------------|--|---|
| | | | | relativo a un condominio con uso domestico, 2 = punto di riconsegna per usi diversi, 3 = servizio pubblico) |
| | | cod_profilo_prel_std | si | Alfanumerico 4 limitato ai valori come da tabella 3 Allegato A del. 229/2012/R/GAS |
| | | prel_annuo | si | Numerico |
| | | max_prelievo_ora | si | Numerico |
| | | cod_remi | si | Numerico 14 |
| | | press_misura | si, se diversa da quella corrispondente alla bassa pressione * | Numerico |
| | | vol_annuo_sost | si | Numerico |
| | | segn_mis_sost | si | Numerico 9 |
| | | tipo_lettura | si | E = effettiva S = stimata |
| | | data_scad_ds | si | Alfanumerico 10 (data nel formato gg/mm/aaaa) |
| DatiTecnici / Misura | Si | pre_conv | si | SI / NO |
| | | gruppo_mis_int | si, se pre_conv = SI * | SI / NO |
| | | n_cifre_conv | si, se gruppo_mis_int = NO * | Intero |
| | | coeff_corr | si | Numerico (decimale con “.”) |
| | | matr_conv | si se pre_conv = SI * | Alfanumerico 20 |
| DatiTecnici / info_bonus | Si | segn_conv | si se pre_conv = SI * | Numerico 9 |
| | | bonusGas | si | SI / NO |
| DatiTecnici / info_bonus /DatiBonus | | data_ini | si se bonus Gas = SI * | Alfanumerico 10 (gg/mm/aaaa) |
| | | data_fine | si se bonus Gas = SI * | Alfanumerico 10 (gg/mm/aaaa) |
| | | mese_rin | si se bonus Gas = SI * | String: 01, 02, 03, 04, 05, 06, 07, 08, 09, 10, 11, 12 |
| | | tipo_bonus | si se bonus Gas = SI * | 0 = Cliente domestico diretto, 1 = Cliente domestico indiretto |
| IvaImposte | Si | iva | si | Intero (valore %) |
| | | imp | si, se applicate | Alfanumerico 255 |

* Controlli applicativi (non modellabili in xsd)

16.8 SW1 (0350) “Trasmissione al venditore uscente della lettura di switching”

definizione schema xsd

```

<?xml version="1.0"?>
<xs:schema xmlns:xs="http://www.w3.org/2001/XMLSchema">
  <xs:include schemaLocation="../def_dati_tecnici.xsd"/>
  <xs:include schemaLocation="../def_cliente.xsd"/>
  <xs:include schemaLocation="../def_identificativi.xsd"/>
  <xs:include schemaLocation="../def_documentazione.xsd"/>
  <xs:element name="Prestazione">
    <xs:complexType>
      <xs:sequence>
        <xs:element name="IdentificativiRichiesta" type="IdentificativiRichiestaBase"/>
        <xs:element name="DatiTecnici" type="DatiTecniciSwitchVendUsc"/>
        <xs:element name="note" type="Stringa255" minOccurs="0"/>
      </xs:sequence>
    </xs:complexType>
  </xs:element>
</xs:schema>

```

```

        </xs:sequence>
        <xs:attribute name="cod_servizio" type="xs:string" use="required" fixed="SW1"/>
        <xs:attribute name="cod_flusso" type="xs:string" use="required" fixed="0350"/>
    </xs:complexType>
</xs:element>
</xs:schema>

```

variazioni rispetto al flusso 4.12.8 definito dalle Istruzioni Operative

- aggiunto *codice flusso*, valore costante “0350”

xml valido

```

<?xml version="1.0" encoding="UTF-8"?>
<Prestazione cod_servizio="SW1" cod_flusso="0350" xsi:noNamespaceSchemaLocation="SW1_0350.xsd"
xmlns:xsi="http://www.w3.org/2001/XMLSchema-instance">
  <IdentificativiRichiesta>
    <piva_utente>0000000000</piva_utente>
    <piva_distr>0000000000</piva_distr>
  </IdentificativiRichiesta>
  <DatiTecnici>
    <cod_pdr>0000000000000</cod_pdr>
    <matr_mis>aaaaaaaaaaaaaaaa</matr_mis>
    <segn_mis_sost>00000000</segn_mis_sost>
    <tipo_lettura>E</tipo_lettura>
    <matr_conv>00000000</matr_conv>
    <segn_conv>00000000</segn_conv>
    <coeff_corr>3.14159265358979E0</coeff_corr>
  </DatiTecnici>
  <note>aaaa</note>
</Prestazione>

```

tracciato xls

| Sezione | Sezione obbligatoria | Nome campo | Campo obbligatorio (nella sezione) | Formato/Vincoli |
|-------------------------|----------------------|---------------|------------------------------------|------------------------------|
| N/A | | cod_servizio | si | “SW1” |
| | | cod_flusso | si | “0350” |
| IdentificativiRichiesta | Si | piva_utente | si | Numerico 11 |
| | | piva_distr | si | Numerico 11 |
| DatiTecnici | Si | cod_pdr | si | Numerico 14 |
| | | matr_mis | si | Alfanumerico 20 |
| | | segn_mis_sost | si | Numerico 9 |
| | | tipo_lettura | si | E = effettiva S = stimata |
| | | matr_conv | si se installato * | Alfanumerico 20 |
| | | segn_conv | si se installato * | Numerico 9 |
| | | coeff_corr | si | Numerico (decimale con “.”) |
| N/A | | note | no | Alfanumerico 255 |

* Controlli applicativi (non modellabili in xsd)

17 SM1 “CHIUSURA DEL PUNTO DI RICONSEGNA PER SOSPENSIONE DELLA FORNITURA PER MOROSITÀ”



Figura 16: Chiusura del punto di riconsegna per sospensione della fornitura per morosità SM1

17.1 SM1 (0050) “Trasmissione al distributore della richiesta di chiusura”

definizione schema xsd

```
<?xml version="1.0"?>
<xs:schema xmlns:xs="http://www.w3.org/2001/XMLSchema">
  <xs:include schemaLocation="../def_dati_tecnici.xsd"/>
  <xs:include schemaLocation="../def_cliente.xsd"/>
  <xs:include schemaLocation="../def_identificativi.xsd"/>
  <xs:element name="Prestazione">
    <xs:complexType>
      <xs:sequence>
        <xs:element name="IdentificativiRichiesta" type="IdentificativiRichiestaCodUtentePrior"/>
        <xs:element name="ServizioUltimaIstanza" type="UltimaIstanza"/>
        <xs:element name="ClienteFinale" type="AnagraficaClienteCFPIVA"/>
        <xs:element name="DatiTecnici" type="PdrBase"/>
        <xs:element name="note" type="Stringa255" minOccurs="0"/>
      </xs:sequence>
      <xs:attribute name="cod_servizio" type="xs:string" use="required" fixed="SM1"/>
      <xs:attribute name="cod_flusso" type="xs:string" use="required" fixed="0050"/>
    </xs:complexType>
  </xs:element>
</xs:schema>
```

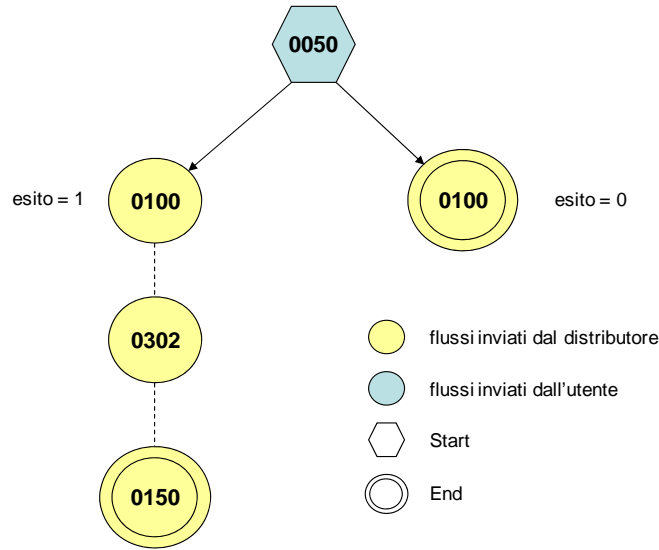
variazioni rispetto al flusso 4.13.1 definito dalle Istruzioni Operative

- aggiunto codice flusso, valore costante “0050”
- aggiunto note opzionale

xml valido

```
<?xml version="1.0" encoding="UTF-8"?>
<Prestazione cod_servizio="SM1" cod_flusso="0050" xsi:noNamespaceSchemaLocation="SM1_0050.xsd"
xmlns:xsi="http://www.w3.org/2001/XMLSchema-instance">
  <IdentificativiRichiesta>
```

```

    <piva_utente>0000000000</piva_utente>
    <piva_distr>0000000000</piva_distr>
    <cod_prat_utente>aaaaaaaaaaaa</cod_prat_utente>
    <priorita>10</priorita>
  </IdentificativiRichiesta>
  <ServizioUltimaIstanza>
    <serv_ui>NO</serv_ui>
  </ServizioUltimaIstanza>
  <ClienteFinale>
    <cf>aaaaaaaaaaaa</cf>
  </ClienteFinale>
  <DatiTecnici>
    <cod_pdr>000000000000</cod_pdr>
  </DatiTecnici>
  <note>aaaaaaaaaaaaaaaaaaaaaaaaaaaaaaaaaaaaaaaaaaaaaaaaaaaaaaaaaaaaaaaaaaaaaaaa</note>
</Prestazione>

```

tracciato xls

| Sezione | Sezione obbligatoria | Nome campo | Campo obbligatorio (nella sezione) | Formato/Vincoli |
|-------------------------|----------------------|-----------------|--|------------------|
| N/A | | cod_servizio | si | "SM1" |
| | | cod_flusso | si | "0050" |
| IdentificativiRichiesta | Si | piva_utente | si | Numerico 11 |
| | | piva_distr | si | Numerico 11 |
| | | cod_prat_utente | si | Alfanumerico 15 |
| | | priorita | no | Numerico |
| ServizioUltimaIstanza | Si | serv_ui | si | SI/NO |
| ClienteFinale | Si | cf | obbligatorio in alternativa al successivo (piva) e, comunque, da valorizzare sempre se disponibile | Alfanumerico 50 |
| | | piva | obbligatorio in alternativa al precedente (cf) e, comunque, da valorizzare sempre se disponibile | Alfanumerico 50 |
| DatiTecnici | Si | cod_pdr | si | Numerico 14 |
| N/A | | note | no | Alfanumerico 255 |

Tabella 65: SM1 - (0050) - Trasmissione della richiesta di chiusura del punto di riconsegna per sospensione della fornitura per morosità

17.2 SM1 (0100) "Trasmissione dell'esito della verifica di ammissibilità a seguito della ricezione della richiesta di chiusura"

definizione schema xsd

```

<?xml version="1.0"?>
<xs:schema xmlns:xs="http://www.w3.org/2001/XMLSchema">
  <xs:include schemaLocation="../def_dati_tecnici.xsd"/>
  <xs:include schemaLocation="../def_cliente.xsd"/>
  <xs:include schemaLocation="../def_identificativi.xsd"/>
  <xs:element name="Prestazione">
    <xs:complexType>
      <xs:sequence>
        <xs:element name="IdentificativiRichiesta" type="IdentificativiRichiestaCodDistrOpt"
minOccurs="1" maxOccurs="1"/>
        <xs:element name="Ammissibilita" type="Ammissibilita" minOccurs="1" maxOccurs="1"/>
      </xs:sequence>
      <xs:attribute name="cod_servizio" type="xs:string" use="required" fixed="SM1"/>
      <xs:attribute name="cod_flusso" type="xs:string" use="required" fixed="0100"/>
    </xs:complexType>
  </xs:element>
</xs:schema>

```

variazioni rispetto al flusso 4.13.2 definito dalle Istruzioni Operative

- aggiunto *codice flusso*, valore costante “0100”
- aggiunto il *codice pratica distributore* da valorizzarsi solo nel caso di *verifica di ammissibilità* valorizzato a 1

esempio xml valido con esito negativo

```
<?xml version="1.0" encoding="UTF-8"?>
<Prestazione cod_servizio="SM1" cod_flusso="0100" xsi:noNamespaceSchemaLocation="SM1_0100.xsd"
xmlns:xsi="http://www.w3.org/2001/XMLSchema-instance">
  <IdentificativiRichiesta>
    <piva_utente>00000000000</piva_utente>
    <piva_distr>00000000000</piva_distr>
    <cod_prat_utente>aaaaaaaaaaaaaaaa</cod_prat_utente>
  </IdentificativiRichiesta>
  <Ammissibilita>
    <verifica_amm>0</verifica_amm>
    <cod_causale>037</cod_causale>
    <motivazione>aaaaaaaaaaaaaaaaaaaaaaaaaaaaaaaaaaaaaaaaaaaaaaaaaaaaaaaaaaaaaaaa</motivazione>
  </Ammissibilita>
</Prestazione>
```

tracciato xls

| Sezione | Sezione obbligatoria | Nome campo | Campo obbligatorio (nella sezione) | Formato/Vincoli |
|-------------------------|----------------------|-----------------|------------------------------------|---|
| N/A | | cod_servizio | si | “SM1” |
| | | cod_flusso | si | “0100” |
| IdentificativiRichiesta | Si | piva_utente | si | Numerico 11 |
| | | piva_distr | si | Numerico 11 |
| | | cod_prat_utente | si | Alfanumerico 15 |
| | | cod_prat_distr | si se verifica_amm=1 * | Alfanumerico 15 |
| Ammissibilita | Si | verifica_amm | si | Numerico 0/1 (0 = Negativo, 1 = Positivo) |
| | | cod_causale | si se verifica_amm=0 * | Come da specifiche Istruzioni Operative |
| | | motivazione | si se verifica_amm=0 * | Alfanumerico 255 |

Tabella 66: SM1 - (0100) - Trasmissione dell’esito della verifica di ammissibilità

* Controlli applicativi (non modellabili in xsd)

17.3 SM1 (0302) “Trasmissione della comunicazione relativa alla capacità settimanale di sospensione relativa ad un utente del servizio di distribuzione (CSSi,m)”

definizione schema xsd

```
<?xml version="1.0"?>
<xs:schema xmlns:xs="http://www.w3.org/2001/XMLSchema">
  <xs:include schemaLocation="../def_dati_tecnici.xsd"/>
  <xs:include schemaLocation="../def_cliente.xsd"/>
  <xs:include schemaLocation="../def_identificativi.xsd"/>
  <xs:element name="Prestazione">
    <xs:complexType>
      <xs:sequence>
        <xs:element name="IdentificativiRichiesta" type="IdentificativiRichiestaBase"/>
      </xs:sequence>
    </xs:complexType>
  </xs:element>
</xs:schema>
```

```

        <xs:element name="Capacita" type="CapacitaSosp"/>
    </xs:sequence>
    <xs:attribute name="cod_servizio" type="xs:string" use="required" fixed="SM1"/>
    <xs:attribute name="cod_flusso" type="xs:string" use="required" fixed="0302"/>
</xs:complexType>
</xs:element>
</xs:schema>

```

variazioni rispetto al flusso 4.13.3 definito dalle Istruzioni Operative

- aggiunto *codice flusso*, valore costante “0302”

esempio xml valido

```

<?xml version="1.0" encoding="UTF-8"?>
<Prestazione cod_servizio="SM1" cod_flusso="0302" xsi:noNamespaceSchemaLocation="SM1_0302.xsd"
xmlns:xsi="http://www.w3.org/2001/XMLSchema-instance">
  <IdentificativiRichiesta>
    <piva_utente>0000000000</piva_utente>
    <piva_distr>0000000000</piva_distr>
  </IdentificativiRichiesta>
  <Capacita>
    <Impianto>
      <cod_remi>aaaaaaaaaaaa</cod_remi>
      <CSS>1</CSS>
      <Pratica>
        <cod_prat_utente>aaaaaaaaaaaa</cod_prat_utente>
        <cod_prat_distr>aaaaaaaaaaaa</cod_prat_distr>
        <compr_CSS>SI</compr_CSS>
      </Pratica>
      <Pratica>
        <cod_prat_utente>aaaaaaaaaaaa</cod_prat_utente>
        <cod_prat_distr>aaaaaaaaaaaa</cod_prat_distr>
        <compr_CSS>NO</compr_CSS>
      </Pratica>
    </Impianto>
    <Impianto>
      <cod_remi>aaaaaaaaaaaa</cod_remi>
      <CSS>5</CSS>
      <Pratica>
        <cod_prat_utente>aaaaaaaaaaaa</cod_prat_utente>
        <cod_prat_distr>aaaaaaaaaaaa</cod_prat_distr>
        <compr_CSS>SI</compr_CSS>
      </Pratica>
      <Pratica>
        <cod_prat_utente>aaaaaaaaaaaa</cod_prat_utente>
        <cod_prat_distr>aaaaaaaaaaaa</cod_prat_distr>
        <compr_CSS>NO</compr_CSS>
      </Pratica>
      <Pratica>
        <cod_prat_utente>aaaaaaaaaaaa</cod_prat_utente>
        <cod_prat_distr>aaaaaaaaaaaa</cod_prat_distr>
        <compr_CSS>SI</compr_CSS>
      </Pratica>
    </Impianto>
  </Capacita>
</Prestazione>

```

tracciato xls

| Sezione | Sezione obbligatoria | Nome campo | Campo obbligatorio (nella sezione) | Formato/Vincoli |
|---------|----------------------|--------------|------------------------------------|-----------------|
| N/A | | cod_servizio | si | “SM1” |
| | | cod_flusso | si | “0302” |

| | | | | |
|---------------------------|------------------------|-----------------|----|-----------------|
| IdentificativiRichiesta | Si | piva_utente | si | Numerico 11 |
| | | piva_distr | si | Numerico 11 |
| Capacita/Impianto | Si, sezione ripetibile | cod_remi | si | Alfanumerico 14 |
| | | CSS | si | Numerico |
| Capacita/Impianto/Pratica | Si, sezione ripetibile | cod_prat_utente | si | Alfanumerico 15 |
| | | cod_prat_distr | si | Alfanumerico 15 |
| | | compr_CSS | si | SI/NO |

Tabella 67: SM1 - (0302) - Trasmissione della comunicazione relativa alla capacità settimanale di sospensione

17.4 SM1 (0150) “Trasmissione dell’esito della richiesta”

definizione schema xsd

```
<?xml version="1.0"?>
<xs:schema xmlns:xs="http://www.w3.org/2001/XMLSchema">
  <xs:include schemaLocation="../def_dati_tecnici.xsd"/>
  <xs:include schemaLocation="../def_cliente.xsd"/>
  <xs:include schemaLocation="../def_identificativi.xsd"/>
  <xs:element name="Prestazione">
    <xs:complexType>
      <xs:sequence>
        <xs:element name="IdentificativiRichiesta" type="IdentificativiRichiestaCodDistr"/>
        <xs:element name="Esito" type="EsitoInterventoSM1"/>
        <xs:element name="DatiTecnici" type="DatiTecniciSM1"/>
      </xs:sequence>
      <xs:attribute name="cod_servizio" type="xs:string" use="required" fixed="SM1"/>
      <xs:attribute name="cod_flusso" type="xs:string" use="required" fixed="0150"/>
    </xs:complexType>
  </xs:element>
</xs:schema>
```

variazioni rispetto al flusso 4.13.4 definito dalle Istruzioni Operative

- aggiunto codice flusso, valore costante “0150”

esempio xml valido con esito positivo

```
<?xml version="1.0" encoding="UTF-8"?>
<Prestazione cod_servizio="SM1" cod_flusso="0150" xsi:noNamespaceSchemaLocation="SM1_0150.xsd"
xmlns:xsi="http://www.w3.org/2001/XMLSchema-instance">
  <IdentificativiRichiesta>
    <piva_utente>0000000000</piva_utente>
    <piva_distr>0000000000</piva_distr>
    <cod_prat_utente>aaaaaaaaaaaaaaaa</cod_prat_utente>
    <cod_prat_distr>aaaaaaaaaaaaaaaa</cod_prat_distr>
  </IdentificativiRichiesta>
  <Esito>
    <esito>1</esito>
  </Esito>
  <DatiTecnici>
    <cod_pdr>000000000000</cod_pdr>
    <matr_mis>aaaaaaaaaaaaaaaa</matr_mis>
    <matr_conv>aaaaaaaaaaaaaaaa</matr_conv>
    <segn_mis>000000000</segn_mis>
    <segn_conv>00000000</segn_conv>
    <coeff_corr>1</coeff_corr>
    <tipo_lettura>S</tipo_lettura>
    <data_ril>01/01/1900</data_ril>
    <num_ten>0</num_ten>
```

</DatiTecnici>
</Prestazione>

tracciato xls

| Sezione | Sezione obbligatoria | Nome campo | Campo obbligatorio (nella sezione) | Formato/Vincoli |
|-------------------------|----------------------|-----------------|------------------------------------|---|
| N/A | | cod_servizio | si | “SM1” |
| | | cod_flusso | si | “0150” |
| IdentificativiRichiesta | Si | piva_utente | si | Numerico 11 |
| | | piva_distr | si | Numerico 11 |
| | | cod_prat_utente | si | Alfanumerico 15 |
| | | cod_prat_distr | si | Alfanumerico 15 |
| Esito | Si | esito | si | Numerico 0/1 (0 = Negativo, 1 = Positivo) |
| | | cod_causale | si, se esito = 0 * | numerico, (1=forza maggiore, 2=opposizione clienti finali e/o terzi, 3=misuratore inaccessibile, 4=PdR rilevato in loco non disalimentabile, 5=opposizione cliente finale con asserito pagamento, 6=supero CSS, 7=annullata per accettazione revoca, 8=altro) |
| | | note | si se cod_causale = 8 * | Alfanumerico 255 |
| | | fat_tec | si se esito = 0 * | SI/NO/NA: - SI/NO per esito = 0 - NA per cod_causale = (4, 5, 6 e 7) |
| | | sti_costi | si se fat_tec = SI * | Numerico (decimale con “. ”) |
| DatiTecnici | Si | cod_pdr | si | Numerico 14 |
| | | matr_mis | si se esito=1 * | Alfanumerico 20 |
| | | matr_conv | si se esito=1 * | Alfanumerico 20 |
| | | segn_mis | si se esito=1 * | Numerico 9 |
| | | segn_conv | si se esito=1 * | Numerico 9 |
| | | coeff_corr | si se esito=1 * | Numerico (decimale con “. ”) |
| | | tipo_lettura | si se esito=1 * | E = effettiva S = stimata |
| | | data_ril | si se esito=1 * | Alfanumerico 10 (data nel formato gg/mm/aaaa) |
| num_ten | si se esito = 0 * | Numerico | | |

Tabella 68: SM1 - (0150) - Trasmissione dell'esito della richiesta

* Controlli applicativi (non modellabili in xsd)

18 SM2 “INTERRUZIONE DELLA FORNITURA”



Figura 17: Interruzione della fornitura SM2

18.1 SM2 (0050) “Trasmissione al distributore della richiesta di esecuzione dell’intervento di interruzione della fornitura”

definizione schema xsd

```
<?xml version="1.0"?>
<xs:schema xmlns:xs="http://www.w3.org/2001/XMLSchema">
  <xs:include schemaLocation="../def_dati_tecnici.xsd"/>
  <xs:include schemaLocation="../def_cliente.xsd"/>
  <xs:include schemaLocation="../def_identificativi.xsd"/>
  <xs:element name="Prestazione">
    <xs:complexType>
      <xs:sequence>
        <xs:element name="IdentificativiRichiesta" type="IdentificativiRichiestaCodUtentePrior"/>
        <xs:element name="ClienteFinale" type="AnagraficaClienteCFPIVA"/>
        <xs:element name="DatiTecnici" type="PdrBase"/>
        <xs:element name="note" type="Stringa255" minOccurs="0"/>
      </xs:sequence>
      <xs:attribute name="cod_servizio" type="xs:string" use="required" fixed="SM2"/>
      <xs:attribute name="cod_flusso" type="xs:string" use="required" fixed="0050"/>
    </xs:complexType>
  </xs:element>
</xs:schema>
```

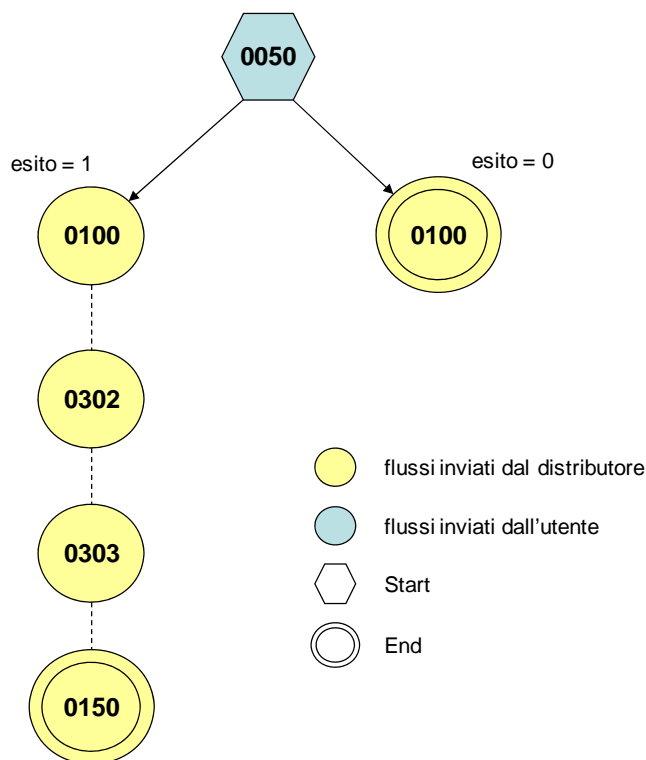
variazioni rispetto al flusso 4.13.5 definito dalle Istruzioni Operative

- aggiunto *codice flusso*, valore costante “0050”
- aggiunto *note* opzionale

xml valido

```

<?xml version="1.0" encoding="UTF-8"?>
<Prestazione cod_servizio="SM2" cod_flusso="0050" xsi:noNamespaceSchemaLocation="SM2_0050.xsd"
xmlns:xsi="http://www.w3.org/2001/XMLSchema-instance">
  <IdentificativiRichiesta>
    <piva_utente>0000000000</piva_utente>
    <piva_distr>0000000000</piva_distr>
    <cod_prat_utente>aaaaaaaaaaaaaaaa</cod_prat_utente>
    <priorita>35</priorita>
  </IdentificativiRichiesta>
  <ClienteFinale>
    <cf>aaaaaaaaaaaaaaaa</cf>
  </ClienteFinale>
  <DatiTecnici>
    <cod_pdr>00000000000000</cod_pdr>
  </DatiTecnici>
  <note>aaaaaaaaaaaaaaaaaaaaaaaaaaaaaaaaaaaaaaaaaaaaaaaaaaaaaaaaaaaaaaaa</note>
</Prestazione>

```

tracciato xls

| Sezione | Sezione obbligatoria | Nome campo | Campo obbligatorio (nella sezione) | Formato/Vincoli |
|-------------------------|----------------------|-----------------|--|------------------|
| N/A | | cod_servizio | si | "SM2" |
| | | cod_flusso | si | "0050" |
| IdentificativiRichiesta | Si | piva_utente | si | Numerico 11 |
| | | piva_distr | si | Numerico 11 |
| | | cod_prat_utente | si | Alfanumerico 15 |
| | | priorita | no | Numerico |
| ClienteFinale | Si | cf | obbligatorio in alternativa al successivo (piva) e, comunque, da valorizzare sempre se disponibile | Alfanumerico 50 |
| | | piva | obbligatorio in alternativa al precedente (cf) e, comunque, da valorizzare sempre se disponibile | Alfanumerico 50 |
| DatiTecnici | Si | cod_pdr | si | Numerico 14 |
| N/A | | note | no | Alfanumerico 255 |

Tabella 69: SM2 - (0050) - Trasmissione della richiesta di interruzione della fornitura

18.2 SM2 (0100) "Trasmissione dell'esito della verifica di ammissibilità a seguito della ricezione della richiesta di interruzione"

definizione schema xsd

```

<?xml version="1.0"?>
<xs:schema xmlns:xs="http://www.w3.org/2001/XMLSchema">
  <xs:include schemaLocation="../def_dati_tecnici.xsd"/>
  <xs:include schemaLocation="../def_cliente.xsd"/>
  <xs:include schemaLocation="../def_identificativi.xsd"/>
  <xs:element name="Prestazione">
    <xs:complexType>
      <xs:sequence>
        <xs:element name="IdentificativiRichiesta" type="IdentificativiRichiestaCodDistrOpt"
minOccurs="1" maxOccurs="1"/>
        <xs:element name="Ammissibilita" type="Ammissibilita" minOccurs="1" maxOccurs="1"/>
      </xs:sequence>
      <xs:attribute name="cod_servizio" type="xs:string" use="required" fixed="SM2"/>
      <xs:attribute name="cod_flusso" type="xs:string" use="required" fixed="0100"/>
    </xs:complexType>
  </xs:element>
</xs:schema>

```

variazioni rispetto al flusso 4.13.6 definito dalle Istruzioni Operative

- aggiunto *codice flusso*, valore costante “0100”
- aggiunto il *codice pratica distributore* da valorizzarsi solo nel caso di *verifica di ammissibilità* valorizzato a 1

esempio xml valido con esito negativo

```
<?xml version="1.0" encoding="UTF-8"?>
<Prestazione cod_servizio="SM2" cod_flusso="0100" xsi:noNamespaceSchemaLocation="SM2_0100.xsd"
xmlns:xsi="http://www.w3.org/2001/XMLSchema-instance">
  <IdentificativiRichiesta>
    <piva_utente>00000000000</piva_utente>
    <piva_distr>00000000000</piva_distr>
  </IdentificativiRichiesta>
  <Ammissibilita>
    <verifica_amm>0</verifica_amm>
    <cod_causale>037</cod_causale>
    <motivazione>aaaaaaaaaaaaaaaaaaaaaaaaaaaaaaaaaaaaaaaaaaaaaaaaaaaaaaaaaaaaaaaa</motivazione>
  </Ammissibilita>
</Prestazione>
```

tracciato xls

| Sezione | Sezione obbligatoria | Nome campo | Campo obbligatorio (nella sezione) | Formato/Vincoli |
|-------------------------|----------------------|-----------------|------------------------------------|---|
| N/A | | cod_servizio | si | “SM2” |
| | | cod_flusso | si | “0100” |
| IdentificativiRichiesta | Si | piva_utente | si | Numerico 11 |
| | | piva_distr | si | Numerico 11 |
| | | cod_prat_utente | si | Alfanumerico 15 |
| | | cod_prat_distr | si se verifica_amm=1 * | Alfanumerico 15 |
| Ammissibilita | Si | verifica_amm | si | Numerico 0/1 (0 = Negativo, 1 = Positivo) |
| | | cod_causale | si se verifica_amm=0 * | Come da specifiche Istruzioni Operative |
| | | motivazione | si se verifica_amm=0 * | Alfanumerico 255 |

Tabella 70: SM2 - (0100) - Trasmissione dell’esito della verifica di ammissibilità

* Controlli applicativi (non modellabili in xsd)

18.3 SM2 (0302) “Trasmissione della comunicazione relativa alla capacità settimanale di interruzione relativa ad un utente del servizio di distribuzione (CISi,m)”

definizione schema xsd

```
<?xml version="1.0"?>
<xs:schema xmlns:xs="http://www.w3.org/2001/XMLSchema">
  <xs:include schemaLocation="../def_dati_tecnici.xsd"/>
  <xs:include schemaLocation="../def_cliente.xsd"/>
  <xs:include schemaLocation="../def_identificativi.xsd"/>
  <xs:element name="Prestazione">
    <xs:complexType>
      <xs:sequence>
        <xs:element name="IdentificativiRichiesta" type="IdentificativiRichiestaBase"/>
      </xs:sequence>
    </xs:complexType>
  </xs:element>
</xs:schema>
```

```

        <xs:element name="Capacita" type="CapacitaInt"/>
    </xs:sequence>
    <xs:attribute name="cod_servizio" type="xs:string" use="required" fixed="SM2"/>
    <xs:attribute name="cod_flusso" type="xs:string" use="required" fixed="0302"/>
</xs:complexType>
</xs:element>
</xs:schema>

```

variazioni rispetto al flusso 4.13.7 definito dalle Istruzioni Operative

- aggiunto *codice flusso*, valore costante “0302”

esempio xml valido

```

<?xml version="1.0" encoding="UTF-8"?>
<Prestazione cod_servizio="SM2" cod_flusso="0302" xsi:noNamespaceSchemaLocation="SM2_0302.xsd"
xmlns:xsi="http://www.w3.org/2001/XMLSchema-instance">
  <IdentificativiRichiesta>
    <piva_utente>00000000000</piva_utente>
    <piva_distr>00000000000</piva_distr>
  </IdentificativiRichiesta>
  <Capacita>
    <Impianto>
      <cod_remi>aaaaaaaaaaaa</cod_remi>
      <CIS>3</CIS>
      <Pratica>
        <cod_prat_utente>aaaaaaaaaaaa</cod_prat_utente>
        <cod_prat_distr>aaaaaaaaaaaa</cod_prat_distr>
        <compr_CIS>SI</compr_CIS>
        <atti_aut>SI</atti_aut>
        <data_int>01/01/1900</data_int>
      </Pratica>
    </Impianto>
    <Impianto>
      <cod_remi>aaaaaaaaaaaa</cod_remi>
      <CIS>3</CIS>
      <Pratica>
        <cod_prat_utente>aaaaaaaaaaaa</cod_prat_utente>
        <cod_prat_distr>aaaaaaaaaaaa</cod_prat_distr>
        <compr_CIS>SI</compr_CIS>
        <atti_aut>SI</atti_aut>
        <data_int>01/01/1900</data_int>
      </Pratica>
      <Pratica>
        <cod_prat_utente>aaaaaaaaaaaa</cod_prat_utente>
        <cod_prat_distr>aaaaaaaaaaaa</cod_prat_distr>
        <compr_CIS>SI</compr_CIS>
        <atti_aut>NO</atti_aut>
        <data_int>01/01/1900</data_int>
      </Pratica>
    </Impianto>
  </Capacita>
</Prestazione>

```

tracciato xls

| Sezione | Sezione obbligatoria | Nome campo | Campo obbligatorio (nella sezione) | Formato/Vincoli |
|-------------------------|----------------------|--------------|------------------------------------|-----------------|
| N/A | | cod_servizio | si | “SM2” |
| | | cod_flusso | si | “0302” |
| IdentificativiRichiesta | Si | piva_utente | si | Numerico 11 |
| | | piva_distr | si | Numerico 11 |
| Capacita/Impianto | Si, sezione | cod_remi | si | Alfanumerico 14 |

| | ripetibile | CIS | si | Numerico |
|---------------------------|------------------------|-----------------|-----------------------|---|
| Capacita/Impianto/Pratica | Si, sezione ripetibile | cod_prat_utente | si | Alfanumerico 15 |
| | | cod_prat_distr | si | Alfanumerico 15 |
| | | compr_CIS | si | SI/NO |
| | | atti_aut | si | SI/NO |
| | | data_int | si se atti_aut = NO * | Alfanumerico 10 (data nel formato gg/mm/aaaa) |

Tabella 71: SM2 - (0302) - Trasmissione della comunicazione relativa alla capacità settimanale di interruzione

* Controlli applicativi (non modellabili in xsd)

18.4 SM2 (0303) “Trasmissione all’utente della comunicazione di ottenimento degli atti autorizzativi”

definizione schema xsd

```
<?xml version="1.0"?>
<xs:schema xmlns:xs="http://www.w3.org/2001/XMLSchema">
  <xs:include schemaLocation="../def_dati_tecnici.xsd"/>
  <xs:include schemaLocation="../def_cliente.xsd"/>
  <xs:include schemaLocation="../def_identificativi.xsd"/>
  <xs:element name="Prestazione">
    <xs:complexType>
      <xs:sequence>
        <xs:element name="IdentificativiRichiesta" type="IdentificativiRichiestaCodDistr"/>
        <xs:element name="DatiTecnici" type="PdrBase"/>
        <xs:element name="data_ese" type="DataIta"/>
      </xs:sequence>
      <xs:attribute name="cod_servizio" type="xs:string" use="required" fixed="SM2"/>
      <xs:attribute name="cod_flusso" type="xs:string" use="required" fixed="0303"/>
    </xs:complexType>
  </xs:element>
</xs:schema>
```

variazioni rispetto al flusso 4.13.8 definito dalle Istruzioni Operative

- aggiunto *codice flusso*, valore costante “0303”

esempio xml valido

```
<?xml version="1.0" encoding="UTF-8"?>
<Prestazione cod_servizio="SM2" cod_flusso="0303" xsi:noNamespaceSchemaLocation="SM2_0303.xsd"
xmlns:xsi="http://www.w3.org/2001/XMLSchema-instance">
  <IdentificativiRichiesta>
    <piva_utente>0000000000</piva_utente>
    <piva_distr>0000000000</piva_distr>
    <cod_prat_utente>aaaaaaaaaaaaaaaa</cod_prat_utente>
    <cod_prat_distr>aaaaaaaaaaaaaaaa</cod_prat_distr>
  </IdentificativiRichiesta>
  <DatiTecnici>
    <cod_pdr>00000000000000</cod_pdr>
  </DatiTecnici>
  <data_ese>01/01/1900</data_ese>
</Prestazione>
```

tracciato xls

| Sezione | Sezione obbligatoria | Nome campo | Campo obbligatorio (nella sezione) | Formato/Vincoli |
|---------|----------------------|------------|------------------------------------|-----------------|
|---------|----------------------|------------|------------------------------------|-----------------|

| | | | | |
|-------------------------|----|-----------------|----|---|
| N/A | | cod_servizio | si | “SM2” |
| | | cod_flusso | si | “0303” |
| IdentificativiRichiesta | Si | piva_utente | si | Numerico 11 |
| | | piva_distr | si | Numerico 11 |
| | | cod_prat_utente | si | Alfanumerico 15 |
| | | cod_prat_distr | si | Alfanumerico 15 |
| DatiTecnici | Si | cod_pdr | si | Numerico 14 |
| N/A | | data_ese | si | Alfanumerico 10 (data nel formato gg/mm/aaaa) |

Tabella 72: SM2 - (0303) - Trasmissione all’utente della comunicazione di ottenimento degli atti autorizzativi

18.5 SM2 (0150) “Trasmissione dell’esito della richiesta”

definizione schema xsd

```
<?xml version="1.0"?>
<xs:schema xmlns:xs="http://www.w3.org/2001/XMLSchema">
  <xs:include schemaLocation="../def_dati_tecnici.xsd"/>
  <xs:include schemaLocation="../def_cliente.xsd"/>
  <xs:include schemaLocation="../def_identificativi.xsd"/>
  <xs:element name="Prestazione">
    <xs:complexType>
      <xs:sequence>
        <xs:element name="IdentificativiRichiesta" type="IdentificativiRichiestaCodDistr"/>
        <xs:element name="Esito" type="EsitoInterventoSM2"/>
        <xs:element name="DatiTecnici" type="DatiTecniciSM2"/>
      </xs:sequence>
      <xs:attribute name="cod_servizio" type="xs:string" use="required" fixed="SM2"/>
      <xs:attribute name="cod_flusso" type="xs:string" use="required" fixed="0150"/>
    </xs:complexType>
  </xs:element>
</xs:schema>
```

variazioni rispetto al flusso 4.13.9 definito dalle Istruzioni Operative

- aggiunto *codice flusso*, valore costante “0150”

esempio xml valido con esito negativo

```
<?xml version="1.0" encoding="UTF-8"?>
<Prestazione cod_servizio="SM2" cod_flusso="0150" xsi:noNamespaceSchemaLocation="SM2_0150.xsd"
xmlns:xsi="http://www.w3.org/2001/XMLSchema-instance">
  <IdentificativiRichiesta>
    <piva_utente>0000000000</piva_utente>
    <piva_distr>0000000000</piva_distr>
    <cod_prat_utente>aaaaaaaaaaaaaaaa</cod_prat_utente>
    <cod_prat_distr>aaaaaaaaaaaaaaaa</cod_prat_distr>
  </IdentificativiRichiesta>
  <Esito>
    <esito>0</esito>
    <cod_causale>6</cod_causale>
    <note>aaaaaaaaaaaaaaaaaaaaaaaaaaaaaaaaaaaaaaaaaaaaaaaaaaaaaaaaaaaaaaaaaaaaaaaa</note>
  </Esito>
  <DatiTecnici>
    <cod_pdr>00000000000000</cod_pdr>
  </DatiTecnici>
</Prestazione>
```

tracciato xls

| Sezione | Sezione | Nome campo | Campo obbligatorio (nella | Formato/Vincoli |
|---------|---------|------------|---------------------------|-----------------|
|---------|---------|------------|---------------------------|-----------------|

| | <i>obbligatoria</i> | | <i>sezione)</i> | |
|-------------------------|---------------------|---|-------------------------|--|
| N/A | | cod_servizio | si | “SM2” |
| | | cod_flusso | si | “0150” |
| IdentificativiRichiesta | Si | piva_utente | si | Numerico 11 |
| | | piva_distr | si | Numerico 11 |
| | | cod_prat_utente | si | Alfanumerico 15 |
| | | cod_prat_distr | si | Alfanumerico 15 |
| Esito | Si | esito | si | Numerico 0/1 (0 = Negativo, 1 = Positivo) |
| | | cod_causale | si, se esito = 0 * | numerico, (1=forza maggiore, 2=opposizione clienti finali e/o terzi, 3=misuratore inaccessibile, 4=PdR rilevato in loco non disalimentabile, 5=opposizione cliente finale con asserito pagamento, 6=supero CIS, 7=altro) |
| | | note | si se cod_causale = 7 * | Alfanumerico 255 |
| DatiTecnici | Si | cod_pdr | si | Numerico 14 |
| | | matr_mis | si se esito=1 * | Alfanumerico 20 |
| | | matr_conv | si se esito=1 * | Alfanumerico 20 |
| | | segn_mis | si se esito=1 * | Numerico 9 |
| | | segn_conv | si se esito=1 * | Numerico 9 |
| | | coeff_corr | si se esito=1 * | Numerico (decimale con “.”) |
| | | tipo_lettura | si se esito=1 * | E = effettiva S = stimata |
| data_ril | si se esito=1 * | Alfanumerico 10 (data nel formato gg/mm/aaaa) | | |

Tabella 73: SM2 - (0150) - Trasmissione dell'esito della richiesta

* Controlli applicativi (non modellabili in xsd)

19 CA1 “CESSAZIONE AMMINISTRATIVA PER MOROSITÀ RELATIVA AD UN PUNTO DI RICONSEGNA DISALIMENTABILE”



Figura 18: Cessazione amministrativa per morosità relativa ad un punto di riconsegna disalimentabile CA1

19.1 CA1 (0050) “Trasmissione al distributore della richiesta di Cessazione amministrativa per morosità relativa ad un punto di riconsegna disalimentabile”

definizione schema xsd

```
<?xml version="1.0"?>
<xs:schema xmlns:xs="http://www.w3.org/2001/XMLSchema">
  <xs:include schemaLocation="../def_dati_tecnici.xsd"/>
  <xs:include schemaLocation="../def_cliente.xsd"/>
  <xs:include schemaLocation="../def_identificativi.xsd"/>
  <xs:element name="Prestazione">
    <xs:complexType>
      <xs:sequence>
        <xs:element name="IdentificativiRichiesta" type="IdentificativiRichiestaCodDistrCA"/>
        <xs:element name="ClienteFinale" type="CF_PIVA"/>
        <xs:element name="DatiTecnici" type="PdrBase"/>
        <xs:element name="note" type="Stringa255" minOccurs="0"/>
      </xs:sequence>
      <xs:attribute name="cod_servizio" type="xs:string" use="required" fixed="CA1"/>
      <xs:attribute name="cod_flusso" type="xs:string" use="required" fixed="0050"/>
    </xs:complexType>
  </xs:element>
</xs:schema>
```

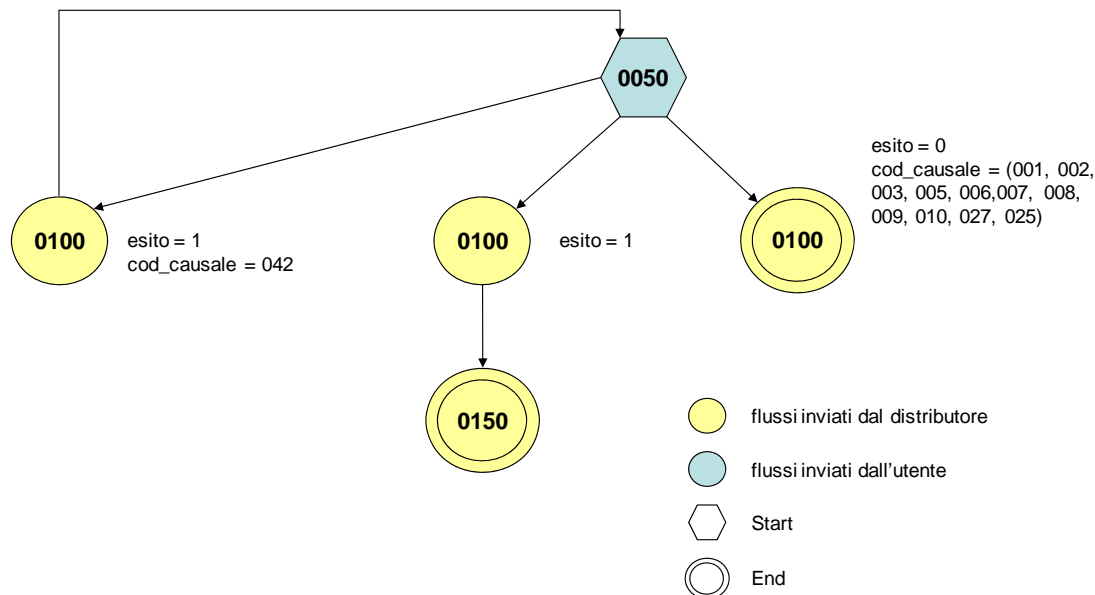
variazioni rispetto al flusso 4.14.1 definito dalle Istruzioni Operative

- aggiunto *codice flusso*, valore costante “0050”
- aggiunto *codice pratica distributore*, opzionale (in caso di rettifica)
- aggiunto *note* opzionale

xml valido

```
<?xml version="1.0" encoding="UTF-8"?>
<Prestazione cod_servizio="CA1" cod_flusso="0050" xsi:noNamespaceSchemaLocation="CA1_0050.xsd"
xmlns:xsi="http://www.w3.org/2001/XMLSchema-instance">
  <IdentificativiRichiesta>
    <piva_utente>0000000000</piva_utente>
    <piva_distr>0000000000</piva_distr>
    <cod_prat_utente>aaaaaaaaaaaaaaaa</cod_prat_utente>
    <cod_prat_distr>aaaaaaaaaaaaaaaa</cod_prat_distr>
    <decorrenza>01/01/1900</decorrenza>
  </IdentificativiRichiesta>
  <ClienteFinale>
    <cf>aaaaaaaaaaaaaaaa</cf>
    <piva>0000000000</piva>
  </ClienteFinale>
  <DatiTecnici>
    <cod_pdr>00000000000000</cod_pdr>
  </DatiTecnici>
  <note>aaaaaaaaaaaaaaaaaaaaaaaaaaaaaaaaaaaaaaaaaaaaaaaaaaaaaaaaaaaaaaaa</note>
</Prestazione>
```

tracciato xls

| Sezione | Sezione obbligatoria | Nome campo | Campo obbligatorio (nella sezione) | Formato/Vincoli |
|-------------------------|----------------------|-----------------|--|---------------------------|
| N/A | | cod_servizio | si | "CA1" |
| | | cod_flusso | si | "0050" |
| IdentificativiRichiesta | Si | piva_utente | si | Numerico 11 |
| | | piva_distr | si | Numerico 11 |
| | | cod_prat_utente | si | Alfanumerico 15 |
| | | cod_prat_distr | si, in caso di rettifica * | Alfanumerico 15 |
| | | decorrenza | si | Alfanumerico (gg/mm/aaaa) |
| ClienteFinale | Si | cf | obbligatorio in alternativa al successivo (piva) e, comunque, da valorizzare sempre se disponibile | Alfanumerico 50 |
| | | piva | obbligatorio in alternativa al precedente (cf) e, comunque, da valorizzare sempre se disponibile | Alfanumerico 50 |
| DatiTecnici | Si | cod_pdr | si | Numerico 14 |
| N/A | | note | no | Alfanumerico 255 |

Tabella 74: CA1 - (0050) - Trasmissione della richiesta di Cessazione amministrativa per morosità relativa ad un punto di riconsegna disalimentabile

* Controlli applicativi (non modellabili in xsd)

19.2 CA1 (0100) "Trasmissione dell'esito della verifica di ammissibilità a seguito della ricezione della richiesta di Cessazione amministrativa per morosità relativa ad un punto di riconsegna disalimentabile"

definizione schema xsd

```
<?xml version="1.0"?>
<xs:schema xmlns:xs="http://www.w3.org/2001/XMLSchema">
  <xs:include schemaLocation="../def_dati_tecnici.xsd"/>
  <xs:include schemaLocation="../def_cliente.xsd"/>
  <xs:include schemaLocation="../def_identificativi.xsd"/>
  <xs:element name="Prestazione">
```

```

<xs:complexType>
  <xs:sequence>
    <xs:element name="IdentificativiRichiesta" type="IdentificativiRichiestaCodDistrOpt"
minOccurs="1" maxOccurs="1"/>
    <xs:element name="Ammissibilita" type="Ammissibilita" minOccurs="1" maxOccurs="1"/>
  </xs:sequence>
  <xs:attribute name="cod_servizio" type="xs:string" use="required" fixed="CA1"/>
  <xs:attribute name="cod_flusso" type="xs:string" use="required" fixed="0100"/>
</xs:complexType>
</xs:element>
</xs:schema>

```

variazioni rispetto al flusso 4.14.2 definito dalle Istruzioni Operative

- aggiunto *codice flusso*, valore costante “0100”
- aggiunto il *codice pratica distributore* da valorizzarsi solo nel caso di *verifica di ammissibilità* valorizzato a 1

esempio xml valido con esito negativo

```

<?xml version="1.0" encoding="UTF-8"?>
<Prestazione cod_servizio="CA1" cod_flusso="0100" xsi:noNamespaceSchemaLocation="CA1_0100.xsd"
xmlns:xsi="http://www.w3.org/2001/XMLSchema-instance">
  <IdentificativiRichiesta>
    <piva_utente>00000000000</piva_utente>
    <piva_distr>00000000000</piva_distr>
    <cod_prat_utente>aaaaaaaaaaaaaaaa</cod_prat_utente>
  </IdentificativiRichiesta>
  <Ammissibilita>
    <verifica_amm>0</verifica_amm>
    <cod_causale>005</cod_causale>
    <motivazione>aaaaaaaaaaaaaaaaaaaaaaaaaaaaaaaaaaaaaaaaaaaaaaaaaaaaaaaaaaaaaaaa</motivazione>
  </Ammissibilita>
</Prestazione>

```

tracciato xls

| Sezione | Sezione obbligatoria | Nome campo | Campo obbligatorio (nella sezione) | Formato/Vincoli |
|-------------------------|----------------------|-----------------|---|---|
| N/A | | cod_servizio | si | “CA1” |
| | | cod_flusso | si | “0100” |
| IdentificativiRichiesta | Si | piva_utente | si | Numerico 11 |
| | | piva_distr | si | Numerico 11 |
| | | cod_prat_utente | si | Alfanumerico 15 |
| | | cod_prat_distr | si se verifica_amm=1 * | Alfanumerico 15 |
| Ammissibilita | Si | verifica_amm | si | Numerico 0/1 (0 = Negativo, 1 = Positivo) |
| | | cod_causale | si se verifica_amm=0 oppure se verifica_amm = 1 e cod_causale = 042 * | Come da specifiche Istruzioni Operative |
| | | motivazione | si se verifica_amm=0 oppure se verifica_amm = 1 e cod_causale = 042 * | Alfanumerico 255 |

Tabella 75: CA1 - (0100) - Trasmissione dell’esito della verifica di ammissibilità

* Controlli applicativi (non modellabili in xsd)

19.3 CA1 (0150) “Trasmissione dell’esito della richiesta”

definizione schema xsd

```
<?xml version="1.0"?>
<xs:schema xmlns:xs="http://www.w3.org/2001/XMLSchema">
  <xs:include schemaLocation="../def_dati_tecnici.xsd"/>
  <xs:include schemaLocation="../def_cliente.xsd"/>
  <xs:include schemaLocation="../def_identificativi.xsd"/>
  <xs:element name="Prestazione">
    <xs:complexType>
      <xs:sequence>
        <xs:element name="IdentificativiRichiesta" type="IdentificativiRichiestaCodDistr"/>
        <xs:element name="Esito" type="EsitoInterventoCA1"/>
        <xs:element name="DatiTecnici" type="DatiTecniciCA1"/>
        <xs:element name="note" type="Stringa255" minOccurs="0"/>
      </xs:sequence>
      <xs:attribute name="cod_servizio" type="xs:string" use="required" fixed="CA1"/>
      <xs:attribute name="cod_flusso" type="xs:string" use="required" fixed="0150"/>
    </xs:complexType>
  </xs:element>
</xs:schema>
```

variazioni rispetto al flusso 4.14.3 definito dalle Istruzioni Operative

- aggiunto *codice flusso*, valore costante “0150”
- aggiunto *note*, opzionale

esempio xml valido con esito positivo

```
<?xml version="1.0" encoding="UTF-8"?>
<Prestazione cod_servizio="CA1" cod_flusso="0150" xsi:noNamespaceSchemaLocation="CA1_0150.xsd"
xmlns:xsi="http://www.w3.org/2001/XMLSchema-instance">
  <IdentificativiRichiesta>
    <piva_utente>0000000000</piva_utente>
    <piva_distr>0000000000</piva_distr>
    <cod_prat_utente>aaaaaaaaaaaaaaaa</cod_prat_utente>
    <cod_prat_distr>aaaaaaaaaaaaaaaa</cod_prat_distr>
  </IdentificativiRichiesta>
  <Esito>
    <esito>1</esito>
  </Esito>
  <DatiTecnici>
    <cod_pdr>000000000000</cod_pdr>
    <matr_mis>aaaaaaaaaaaaaaaa</matr_mis>
    <matr_conv>aaaaaaaaaaaaaaaa</matr_conv>
    <segn_mis>000000000</segn_mis>
    <segn_conv>00000000</segn_conv>
    <coeff_corr>1.14</coeff_corr>
    <tipo_lettura>E</tipo_lettura>
    <data_ril>01/01/1900</data_ril>
  </DatiTecnici>
  <note>aaaaaaaaaaaaaaaaaaaaaaaaaaaaaaaaaaaaaaaaaaaaaaaaaaaaaaaaaaaaaaaa</note>
</Prestazione>
```

tracciato xls

| Sezione | Sezione obbligatoria | Nome campo | Campo obbligatorio (nella sezione) | Formato/Vincoli |
|-------------------------|----------------------|-----------------|------------------------------------|---------------------------------|
| N/A | | cod_servizio | si | “CA1” |
| | | cod_flusso | si | “0150” |
| IdentificativiRichiesta | Si | piva_utente | si | Numerico 11 |
| | | piva_distr | si | Numerico 11 |
| | | cod_prat_utente | si | Alfanumerico 15 |
| | | cod_prat_distr | si | Alfanumerico 15 |
| Esito | Si | esito | si | Numerico 0/1 (0 = Negativo, 1 = |

| | | | | |
|-------------|----|--------------|--------------------|---|
| | | | | Positivo) |
| | | cod_causale | si, se esito = 0 * | numerico, (1=fornitura disattivata su richiesta del cliente finale; 2=fornitura oggetto di voltura) |
| DatiTecnici | Si | cod_pdr | si | Numerico 14 |
| | | matr_mis | si se esito=1 * | Alfanumerico 20 |
| | | matr_conv | si se esito=1 * | Alfanumerico 20 |
| | | segn_mis | si se esito=1 * | Numerico 9 |
| | | segn_conv | si se esito=1 * | Numerico 9 |
| | | coeff_corr | si se esito=1 * | Numerico (decimale con “.”) |
| | | tipo_lettura | si se esito=1 * | E = effettiva S = stimata |
| | | data_ril | si se esito=1 * | Alfanumerico 10 (data nel formato gg/mm/aaaa) |
| N/A | | note | no | Alfanumerico 255 |

Tabella 76: CA1 - (0150) - Trasmissione dell'esito della richiesta

* Controlli applicativi (non modellabili in xsd)

20 CA2 “CESSAZIONE AMMINISTRATIVA A SEGUITO DI IMPOSSIBILITÀ DI INTERRUZIONE DELL’ALIMENTAZIONE DEL PUNTO DI RICONSEGNA”



Figura 19: Cessazione amministrativa a seguito di impossibilità di interruzione dell'alimentazione del punto di riconsegna CA2

20.1 CA2 (0050) “Trasmissione al distributore della richiesta di Cessazione amministrativa a seguito di impossibilità di Interruzione dell'alimentazione del punto di riconsegna”

definizione schema xsd

```
<?xml version="1.0"?>
<xs:schema xmlns:xs="http://www.w3.org/2001/XMLSchema">
  <xs:include schemaLocation="../def_dati_tecnici.xsd"/>
  <xs:include schemaLocation="../def_cliente.xsd"/>
  <xs:include schemaLocation="../def_identificativi.xsd"/>
  <xs:element name="Prestazione">
    <xs:complexType>
      <xs:sequence>
        <xs:element name="IdentificativiRichiesta" type="IdentificativiRichiestaCodDistrCAPrior"/>
        <xs:element name="ClienteFinale" type="AnagraficaClienteSwitchAltriRecapiti"/>
        <xs:element name="AgevolazioniFiscali" type="AgevolazioniFiscali"/>
        <xs:element name="DatiTecnici" type="PdrBase"/>
        <xs:element name="note" type="Stringa255" minOccurs="0"/>
      </xs:sequence>
      <xs:attribute name="cod_servizio" type="xs:string" use="required" fixed="CA2"/>
      <xs:attribute name="cod_flusso" type="xs:string" use="required" fixed="0050"/>
    </xs:complexType>
  </xs:element>
</xs:schema>
```

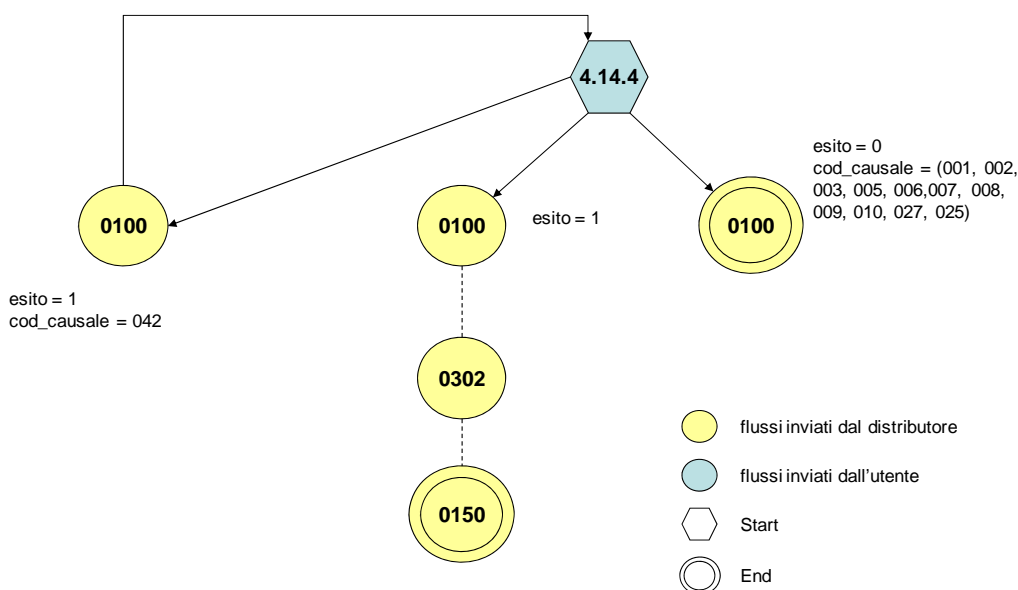
variazioni rispetto al flusso 4.14.4 definito dalle Istruzioni Operative

- aggiunto *codice flusso*, valore costante “0050”
- aggiunto *codice pratica distributore*, opzionale (in caso di rettifica)
- aggiunto *note* opzionale

xml valido, caso di rettifica

```

<?xml version="1.0" encoding="UTF-8"?>
<Prestazione cod_servizio="CA2" cod_flusso="0050" xsi:noNamespaceSchemaLocation="CA2_0050.xsd"
xmlns:xsi="http://www.w3.org/2001/XMLSchema-instance">
  <IdentificativiRichiesta>
    <piva_utente>0000000000</piva_utente>
    <piva_distr>0000000000</piva_distr>
    <cod_prat_utente>aaaaaaaaaaaa</cod_prat_utente>
    <cod_prat_distr>aaaaaaaaaaaa</cod_prat_distr>
    <decorrenza>01/01/1900</decorrenza>
    <priorita>35</priorita>
  </IdentificativiRichiesta>
  <ClienteFinale>
    <cognome>aaaaaaaaaaaaaaaaaaaaaaaaaaaaaaaaaaaaaaaaaaaaaaaaaaaaaaaaaaaaaaaa</cognome>
    <nome>aaaaaaaaaaaaaaaaaaaaaaaaaaaaaaaaaaaaaaaaaaaaaaaaaaaaaaaaaaaaaaaa</nome>
    <cf>aaaaaaaaaaaaaaaa</cf>
    <SedeLegale_Indirizzo>
      <toponimo>aaaaaaaaaaaaaaaaaaaaaaaaaaaaaaaa</toponimo>
      <via>aaaaaaaaaaaaaaaaaaaaaaaaaaaaaaaa</via>
      <civ>aaaaaaaa</civ>
      <cap>00000</cap>
      <istat>000000</istat>
      <comune>aaaaaaaaaaaaaaaaaaaaaaaaaaaaaaaa</comune>
      <prov>AA</prov>
      <nazione>aaaaaaaaaaaaaaaaaaaaaaaa</nazione>
    </SedeLegale_Indirizzo>
    <IndirizzoEsazione>
      <toponimo>aaaaaaaaaaaaaaaaaaaaaaaa</toponimo>
      <via>aaaaaaaaaaaaaaaaaaaaaaaa</via>
      <civ>aaaaaaaa</civ>
      <cap>00000</cap>
      <istat>000000</istat>
      <comune>aaaaaaaaaaaaaaaaaaaaaaaa</comune>
      <prov>AA</prov>
      <nazione>aaaaaaaaaaaaaaaaaaaaaaaa</nazione>
    </IndirizzoEsazione>
    <referente>
      <cognome>aaaaaaaaaaaaaaaaaaaaaaaa</cognome>
      <nome>aaaaaaaaaaaaaaaaaaaaaaaa</nome>
      <email>aaaaaaaaaaaaaaaa</email>
      <tel>aaaaaaaa</tel>
    </referente>
  </ClienteFinale>
  <AgevolazioniFiscali>
    <agevolazioni_iva>SI</agevolazioni_iva>
    <iva>aaaaaaaaaaaaaaaa</iva>
    <agevolazioni_altro>NO</agevolazioni_altro>
  </AgevolazioniFiscali>
  <DatiTecnici>
    <cod_pdr>000000000000</cod_pdr>
  </DatiTecnici>
  <note>aaaa</note>
</Prestazione>

```

tracciato xls

| Sezione | Sezione obbligatoria | Nome campo | Campo obbligatorio (nella sezione) | Formato/Vincoli |
|-------------------------|----------------------|--------------|------------------------------------|-----------------|
| N/A | | cod_servizio | si | “CA2” |
| | | cod_flusso | si | “0050” |
| IdentificativiRichiesta | Si | piva_utente | si | Numerico 11 |
| | | piva_distr | si | Numerico 11 |

| | | | | |
|--|---|--------------------|--|---------------------------|
| | | cod_prat_utente | si | Alfanumerico 15 |
| | | cod_prat_distr | si, in caso di rettifica * | Alfanumerico 15 |
| | | decorrenza | si | Alfanumerico (gg/mm/aaaa) |
| | | priorita | no | Numerico |
| ClienteFinale | Si | cognome | si se non valorizzato rag_soc * | Alfanumerico 50 |
| | | nome | si se non valorizzato rag_soc * | Alfanumerico 50 |
| | | rag_soc | si se non valorizzati nome e cognome * | Alfanumerico 100 |
| | | cf | obbligatorio in alternativa al successivo (piva) e, comunque, da valorizzare sempre se disponibile | Alfanumerico 50 |
| | | piva | obbligatorio in alternativa al precedente (cf) e, comunque, da valorizzare sempre se disponibile | Alfanumerico 50 |
| ClienteFinale/ SedeLegale_Indirizzo | Si | toponimo | si | Alfanumerico 30 |
| | | via | si | Alfanumerico 100 |
| | | civ | si | Alfanumerico 10 |
| | | cap | si | Numerico 5 |
| | | istat | si | Numerico 6 |
| | | comune | si | Alfanumerico 100 |
| | | prov | si | Alfanumerico 2 |
| ClienteFinale/ IndirizzoEsazione | Si, se diverso da indirizzo della sede legale | toponimo | si | Alfanumerico 30 |
| | | via | si | Alfanumerico 100 |
| | | civ | si | Alfanumerico 10 |
| | | cap | si | Numerico 5 |
| | | istat | si | Numerico 6 |
| | | comune | si | Alfanumerico 100 |
| | | prov | si | Alfanumerico 2 |
| ClienteFinale/Referente | No | cognome | si | Alfanumerico 50 |
| | | nome | si | Alfanumerico 50 |
| | | email | no | Alfanumerico 50 |
| | | tel | si | Alfanumerico 20 |
| AgevolazioniFiscali | Si | agevolazioni_iva | si | SI / NO |
| | | iva | si, se agevolazioni_iva = SI * | Alfanumerico 255 |
| | | agevolazioni_altro | si | SI / NO |
| | | altre_imp | si, se agevolazioni_altro = SI * | Alfanumerico 255 |
| DatiTecnici | Si | cod_pdr | si | Numerico 14 |
| N/A | | note | no | Alfanumerico 255 |

Tabella 77: CA2 - (0050) - Trasmissione al distributore della richiesta di Cessazione amministrativa a seguito di impossibilità di Interruzione dell'alimentazione del punto di riconsegna

* Controlli applicativi (non modellabili in xsd)

20.2 CA2 (0100) "Trasmissione dell'esito della verifica di ammissibilità a seguito della ricezione della richiesta di Cessazione amministrativa a seguito di impossibilità di Interruzione dell'alimentazione del punto di riconsegna"

definizione schema xsd

```
<?xml version="1.0"?>
<xs:schema xmlns:xs="http://www.w3.org/2001/XMLSchema">
  <xs:include schemaLocation="../def_dati_tecnici.xsd"/>
  <xs:include schemaLocation="../def_cliente.xsd"/>
  <xs:include schemaLocation="../def_identificativi.xsd"/>
  <xs:element name="Prestazione">
    <xs:complexType>
      <xs:sequence>
```

```

minOccurs="1" maxOccurs="1"/>
    <xs:element name="IdentificativiRichiesta" type="IdentificativiRichiestaCodDistrOpt"
    <xs:element name="Ammissibilita" type="Ammissibilita" minOccurs="1" maxOccurs="1"/>
  </xs:sequence>
  <xs:attribute name="cod_servizio" type="xs:string" use="required" fixed="CA2"/>
  <xs:attribute name="cod_flusso" type="xs:string" use="required" fixed="0100"/>
</xs:complexType>
</xs:element>
</xs:schema>

```

variazioni rispetto al flusso 4.14.5 definito dalle Istruzioni Operative

- aggiunto *codice flusso*, valore costante “0100”
- aggiunto il *codice pratica distributore* da valorizzarsi solo nel caso di *verifica di ammissibilità* valorizzato a 1

esempio xml valido con esito positivo, rettifica

```

<?xml version="1.0" encoding="UTF-8"?>
<Prestazione cod_servizio="CA2" cod_flusso="0100" xsi:noNamespaceSchemaLocation="CA2_0100.xsd"
xmlns:xsi="http://www.w3.org/2001/XMLSchema-instance">
  <IdentificativiRichiesta>
    <piva_utente>0000000000</piva_utente>
    <piva_distr>0000000000</piva_distr>
    <cod_prat_utente>aaaaaaaaaaaaaaaa</cod_prat_utente>
    <cod_prat_distr>aaaaaaaaaaaaaaaa</cod_prat_distr>
  </IdentificativiRichiesta>
  <Ammissibilita>
    <verifica_amm>1</verifica_amm>
    <cod_causale>042</cod_causale>
    <motivazione>aaaaaaaaaaaaaaaaaaaaaaaaaaaaaaaaaaaaaaaa</motivazione>
  </Ammissibilita>
</Prestazione>

```

tracciato xls

| Sezione | Sezione obbligatoria | Nome campo | Campo obbligatorio (nella sezione) | Formato/Vincoli |
|-------------------------|----------------------|-----------------|---|---|
| N/A | | cod_servizio | si | “CA2” |
| | | cod_flusso | si | “0100” |
| IdentificativiRichiesta | Si | piva_utente | si | Numerico 11 |
| | | piva_distr | si | Numerico 11 |
| | | cod_prat_utente | si | Alfanumerico 15 |
| | | cod_prat_distr | si se verifica_amm=1 * | Alfanumerico 15 |
| Ammissibilita | Si | verifica_amm | si | Numerico 0/1 (0 = Negativo, 1 = Positivo) |
| | | cod_causale | si se verifica_amm=0 oppure se verifica_amm = 1 e cod_causale = 042 * | Come da specifiche Istruzioni Operative |
| | | motivazione | si se verifica_amm=0 oppure se verifica_amm = 1 e cod_causale = 042 * | Alfanumerico 255 |

Tabella 78: CA2 - (0100) - Trasmissione dell’esito della verifica di ammissibilità

* Controlli applicativi (non modellabili in xsd)

20.3 CA2 (0302) “Trasmissione della comunicazione inerente il numero massimo mensile di cessazioni amministrative per impossibilità di interruzione (CAMm,i)”

definizione schema xsd

```
<?xml version="1.0"?>
<xs:schema xmlns:xs="http://www.w3.org/2001/XMLSchema">
  <xs:include schemaLocation="../def_dati_tecnici.xsd"/>
  <xs:include schemaLocation="../def_cliente.xsd"/>
  <xs:include schemaLocation="../def_identificativi.xsd"/>
  <xs:element name="Prestazione">
    <xs:complexType>
      <xs:sequence>
        <xs:element name="IdentificativiRichiesta" type="IdentificativiRichiestaBase"/>
        <xs:element name="Capacita" type="Capacita"/>
      </xs:sequence>
      <xs:attribute name="cod_servizio" type="xs:string" use="required" fixed="CA2"/>
      <xs:attribute name="cod_flusso" type="xs:string" use="required" fixed="0302"/>
    </xs:complexType>
  </xs:element>
</xs:schema>
```

variazioni rispetto al flusso 4.14.6 definito dalle Istruzioni Operative

- aggiunto codice flusso, valore costante “0302”

esempio xml valido

```
<?xml version="1.0" encoding="UTF-8"?>
<Prestazione cod_servizio="CA2" cod_flusso="0302" xsi:noNamespaceSchemaLocation="CA2_0302.xsd"
xmlns:xsi="http://www.w3.org/2001/XMLSchema-instance">
  <IdentificativiRichiesta>
    <piva_utente>00000000000</piva_utente>
    <piva_distr>00000000000</piva_distr>
  </IdentificativiRichiesta>
  <Capacita>
    <Impianto>
      <cod_remi>aaaaaaaaaaaa</cod_remi>
      <CAM>5</CAM>
      <Pratica>
        <cod_prat_utente>aaaaaaaaaaaa</cod_prat_utente>
        <cod_prat_distr>aaaaaaaaaaaa</cod_prat_distr>
        <compr_CAM>SI</compr_CAM>
      </Pratica>
    </Impianto>
    <Impianto>
      <cod_remi>aaaaaaaaaaaa</cod_remi>
      <CAM>6</CAM>
      <Pratica>
        <cod_prat_utente>aaaaaaaaaaaa</cod_prat_utente>
        <cod_prat_distr>aaaaaaaaaaaa</cod_prat_distr>
        <compr_CAM>NO</compr_CAM>
      </Pratica>
    </Impianto>
  </Capacita>
</Prestazione>
```

tracciato xls

| Sezione | Sezione obbligatoria | Nome campo | Campo obbligatorio (nella sezione) | Formato/Vincoli |
|---------------------------|------------------------|-----------------|------------------------------------|-----------------|
| N/A | | cod_servizio | si | “CA2” |
| | | cod_flusso | si | “0302” |
| IdentificativiRichiesta | Si | piva_utente | si | Numerico 11 |
| | | piva_distr | si | Numerico 11 |
| Capacita/Impianto | Si, sezione ripetibile | cod_remi | si | Alfanumerico 14 |
| | | CAM | si | Numerico |
| Capacita/Impianto/Pratica | Si, sezione ripetibile | cod_prat_utente | si | Alfanumerico 15 |
| | | cod_prat_distr | si | Alfanumerico 15 |
| | | compr_CAM | si | SI/NO |

Tabella 79: CA2 - (0302) - Trasmissione della comunicazione inerente il numero massimo mensile di cessazioni amministrative per impossibilità di interruzione

20.4 CA2 (0150) “Trasmissione dell’esito della richiesta”

definizione schema xsd

```
<?xml version="1.0"?>
<xs:schema xmlns:xs="http://www.w3.org/2001/XMLSchema">
  <xs:include schemaLocation="../def_dati_tecnici.xsd"/>
  <xs:include schemaLocation="../def_cliente.xsd"/>
  <xs:include schemaLocation="../def_identificativi.xsd"/>
  <xs:element name="Prestazione">
    <xs:complexType>
      <xs:sequence>
        <xs:element name="IdentificativiRichiesta" type="IdentificativiRichiestaCodDistr"/>
        <xs:element name="Esito" type="EsitoInterventoCA2"/>
        <xs:element name="DatiTecnici" type="PdrBase"/>
        <xs:element name="note" type="Stringa255" minOccurs="0"/>
      </xs:sequence>
      <xs:attribute name="cod_servizio" type="xs:string" use="required" fixed="CA2"/>
      <xs:attribute name="cod_flusso" type="xs:string" use="required" fixed="0150"/>
    </xs:complexType>
  </xs:element>
</xs:schema>
```

variazioni rispetto al flusso 4.14.7 definito dalle Istruzioni Operative

- aggiunto *codice flusso*, valore costante “0150”
- aggiunto *note*, opzionale

esempio xml valido con esito positivo

```
<?xml version="1.0" encoding="UTF-8"?>
<Prestazione cod_servizio="CA2" cod_flusso="0150" xsi:noNamespaceSchemaLocation="CA2_0150.xsd"
xmlns:xsi="http://www.w3.org/2001/XMLSchema-instance">
  <IdentificativiRichiesta>
    <piva_utente>0000000000</piva_utente>
    <piva_distr>0000000000</piva_distr>
    <cod_prat_utente>aaaaaaaaaaaaaaaa</cod_prat_utente>
    <cod_prat_distr>aaaaaaaaaaaaaaaa</cod_prat_distr>
  </IdentificativiRichiesta>
  <Esito>
    <esito>1</esito>
  </Esito>
```

```

<DatiTecnici>
  <cod_pdr>00000000000000</cod_pdr>
</DatiTecnici>
<note>aaaaaaaaaaaaaaaaaaaaaaaaaaaaaaaaaaaaaaaaaaaaaaaaaaaaaaaaaaaaaaaa</note>
</Prestazione>

```

tracciato xls

| <i>Sezione</i> | <i>Sezione obbligatoria</i> | <i>Nome campo</i> | <i>Campo obbligatorio (nella sezione)</i> | <i>Formato/Vincoli</i> |
|-------------------------|-----------------------------|-------------------|---|---|
| N/A | | cod_servizio | si | “CA2” |
| | | cod_flusso | si | “0150” |
| IdentificativiRichiesta | Si | piva_utente | si | Numerico 11 |
| | | piva_distr | si | Numerico 11 |
| | | cod_prat_utente | si | Alfanumerico 15 |
| | | cod_prat_distr | si | Alfanumerico 15 |
| Esito | Si | esito | si | Numerico 0/1 (0 = Negativo, 1 = Positivo) |
| | | cod_causale | si, se esito = 0 * | numerico, (1=fornitura disattivata su richiesta del cliente finale; 2=fornitura oggetto di voltura; 3=supero CAM) |
| DatiTecnici | Si | cod_pdr | si | Numerico 14 |
| N/A | | note | no | Alfanumerico 255 |

Tabella 80: CA2 - (0150) - Trasmissione dell’esito della richiesta

* Controlli applicativi (non modellabili in xsd)

21 CA3 “CESSAZIONE AMMINISTRATIVA PER MOROSITÀ RELATIVA AD UN PUNTO DI RICONSEGNA NON DISALIMENTABILE”



Figura 20: Cessazione amministrativa per morosità relativa ad un punto di riconsegna non disalimentabile CA3

21.1 CA3 (0050) “Trasmissione al distributore della richiesta di Cessazione amministrativa per morosità relativa ad un punto di riconsegna non disalimentabile”

definizione schema xsd

```
<?xml version="1.0"?>
<xs:schema xmlns:xs="http://www.w3.org/2001/XMLSchema">
  <xs:include schemaLocation="../def_dati_tecnici.xsd"/>
  <xs:include schemaLocation="../def_cliente.xsd"/>
  <xs:include schemaLocation="../def_identificativi.xsd"/>
  <xs:element name="Prestazione">
    <xs:complexType>
      <xs:sequence>
        <xs:element name="IdentificativiRichiesta" type="IdentificativiRichiestaCodDistrOptDec"/>
        <xs:element name="ClienteFinale" type="AnagraficaClienteSwitchAltriRecapiti"/>
        <xs:element name="AgevolazioniFiscali" type="AgevolazioniFiscali"/>
        <xs:element name="DatiTecnici" type="PdrBase"/>
        <xs:element name="note" type="Stringa255" minOccurs="0"/>
      </xs:sequence>
      <xs:attribute name="cod_servizio" type="xs:string" use="required" fixed="CA3"/>
      <xs:attribute name="cod_flusso" type="xs:string" use="required" fixed="0050"/>
    </xs:complexType>
  </xs:element>
</xs:schema>
```

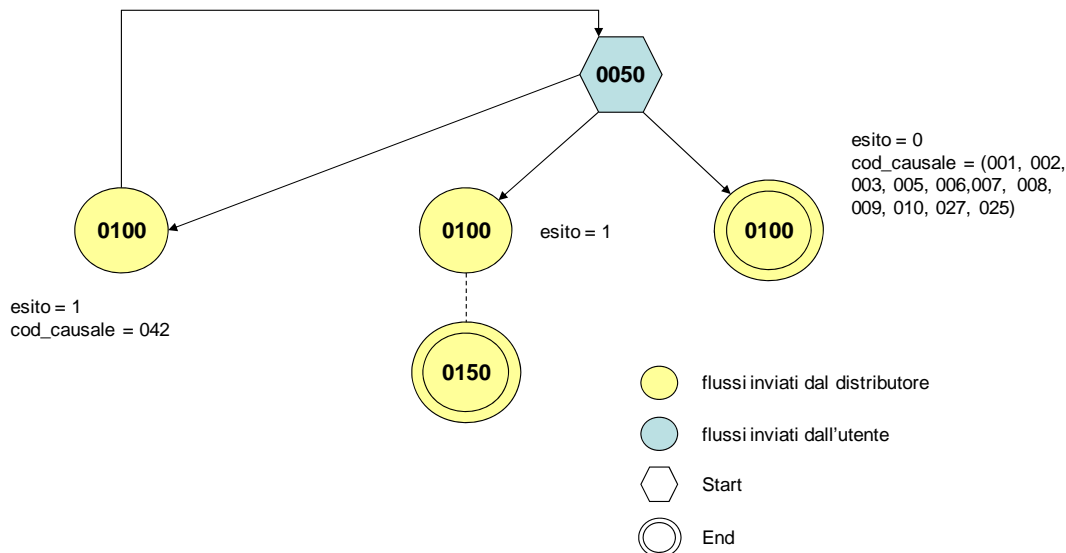
variazioni rispetto al flusso 4.14.8 definito dalle Istruzioni Operative

- aggiunto *codice flusso*, valore costante “0050”
- aggiunto *codice pratica distributore*, opzionale (in caso di rettifica)
- aggiunto *note* opzionale

xml valido, prima richiesta

```
<?xml version="1.0" encoding="UTF-8"?>
<Prestazione cod_servizio="CA3" cod_flusso="0050" xsi:noNamespaceSchemaLocation="CA3_0050.xsd"
xmlns:xsi="http://www.w3.org/2001/XMLSchema-instance">
  <IdentificativiRichiesta>
    <piva_utente>0000000000</piva_utente>
    <piva_distr>0000000000</piva_distr>
    <cod_prat_utente>aaaaaaaaaaaa</cod_prat_utente>
    <decorrenza>01/01/1900</decorrenza>
  </IdentificativiRichiesta>
  <ClienteFinale>
    <rag_soc>aaaaaaaaaa</rag_soc>
    <cf>aaaaaaaaaaaa</cf>
    <SedeLegale_Indirizzo>
      <toponimo>aaaaaaaaaaaaaaaaaaaaaaaaaaaaaaaa</toponimo>
      <via>aaaaaaaaaaaaaaaaaaaaaaaaaaaaaaaaaaaaaaaa</via>
      <civ>aaaaaaaa</civ>
      <cap>00000</cap>
      <istat>00000</istat>
      <comune>aaaaaaaaaaaaaaaaaaaaaaaaaaaaaaaaaaaaaaaa</comune>
      <prov>AA</prov>
      <nazione>aaaaaaaaaaaaaaaaaaaaaaaaaaaaaaaaaaaaaaaa</nazione>
    </SedeLegale_Indirizzo>
    <referente>
      <cognome>aaaaaaaaaaaaaaaaaaaaaaaaaaaaaaaa</cognome>
      <nome>aaaaaaaaaaaaaaaaaaaaaaaaaaaaaaaa</nome>
      <email>aaaaaaaaaaaaaaaaaaaaaaaaaaaaaaaa</email>
      <tel>aaaaaaaaaaaaaaaa</tel>
    </referente>
  </ClienteFinale>
  <AgevolazioniFiscali>
    <agevolazioni_iva>SI</agevolazioni_iva>
    <iva>aaaaaaaaaaaaaaaaaaaaaaaaaaaaaaaa</iva>
    <agevolazioni_altro>NO</agevolazioni_altro>
  </AgevolazioniFiscali>
  <DatiTecnici>
    <cod_pdr>000000000000</cod_pdr>
  </DatiTecnici>
  <note>aaaaaaaaaaaaaaaaaaaaaaaaaaaaaaaa</note>
</Prestazione>
```

tracciato xls

| Sezione | Sezione obbligatoria | Nome campo | Campo obbligatorio (nella sezione) | Formato/Vincoli |
|--|----------------------|-----------------|--|---------------------------|
| N/A | | cod_servizio | si | "CA3" |
| | | cod_flusso | si | "0050" |
| IdentificativiRichiesta | Si | piva_utente | si | Numerico 11 |
| | | piva_distr | si | Numerico 11 |
| | | cod_prat_utente | si | Alfanumerico 15 |
| | | cod_prat_distr | si, in caso di rettifica * | Alfanumerico 15 |
| | | decorrenza | si | Alfanumerico (gg/mm/aaaa) |
| ClienteFinale | Si | cognome | si se non valorizzato rag_soc | Alfanumerico 50 |
| | | nome | si se non valorizzato rag_soc | Alfanumerico 50 |
| | | rag_soc | si se non valorizzati nome e cognome | Alfanumerico 100 |
| | | cf | obbligatorio in alternativa al successivo (piva) e, comunque, da valorizzare sempre se disponibile | Alfanumerico 50 |
| | | piva | obbligatorio in alternativa al precedente (cf) e, comunque, da valorizzare sempre se disponibile | Alfanumerico 50 |
| ClienteFinale/ SedeLegale_Indirizzo | Si | toponimo | si | Alfanumerico 30 |
| | | via | si | Alfanumerico 100 |

| | | | | |
|-------------------------------------|---|--------------------|----------------------------------|------------------|
| | | civ | si | Alfanumerico 10 |
| | | cap | si | Numerico 5 |
| | | istat | si | Numerico 6 |
| | | comune | si | Alfanumerico 100 |
| | | prov | si | Alfanumerico 2 |
| | | nazione | si | Alfanumerico 50 |
| ClienteFinale/ IndirizzoEsazione | Si, se diverso da indirizzo della sede legale | toponimo | si | Alfanumerico 30 |
| | | via | si | Alfanumerico 100 |
| | | civ | si | Alfanumerico 10 |
| | | cap | si | Numerico 5 |
| | | istat | si | Numerico 6 |
| | | comune | si | Alfanumerico 100 |
| | | prov | si | Alfanumerico 2 |
| ClienteFinale/Referente | No | nazione | si | Alfanumerico 50 |
| | | cognome | si | Alfanumerico 50 |
| | | nome | si | Alfanumerico 50 |
| | | email | no | Alfanumerico 50 |
| AgevolazioniFiscali | Si | tel | si | Alfanumerico 20 |
| | | agevolazioni_iva | si | SI / NO |
| | | iva | si, se agevolazioni_iva = SI * | Alfanumerico 255 |
| | | agevolazioni_altro | si | SI / NO |
| DatiTecnici | Si | altre_imp | si, se agevolazioni_altro = SI * | Alfanumerico 255 |
| | | cod_pdr | si | Numerico 14 |
| N/A | | note | no | Alfanumerico 255 |

Tabella 81: CA3 - (0050) - Trasmissione al distributore della richiesta di Cessazione amministrativa per morosità relativa ad un punto di riconsegna non disalimentabile

* Controlli applicativi (non modellabili in xsd)

21.2 CA3 (0100) "Trasmissione dell'esito della verifica di ammissibilità a seguito della ricezione della richiesta di Cessazione amministrativa per morosità relativa ad un punto di riconsegna non disalimentabile"

definizione schema xsd

```
<?xml version="1.0"?>
<xs:schema xmlns:xs="http://www.w3.org/2001/XMLSchema">
  <xs:include schemaLocation="../def_dati_tecnici.xsd"/>
  <xs:include schemaLocation="../def_cliente.xsd"/>
  <xs:include schemaLocation="../def_identificativi.xsd"/>
  <xs:element name="Prestazione">
    <xs:complexType>
      <xs:sequence>
        <xs:element name="IdentificativiRichiesta" type="IdentificativiRichiestaCodDistrOpt"
minOccurs="1" maxOccurs="1"/>
        <xs:element name="Ammissibilita" type="Ammissibilita" minOccurs="1" maxOccurs="1"/>
      </xs:sequence>
      <xs:attribute name="cod_servizio" type="xs:string" use="required" fixed="CA3"/>
      <xs:attribute name="cod_flusso" type="xs:string" use="required" fixed="0100"/>
    </xs:complexType>
  </xs:element>
</xs:schema>
```

variazioni rispetto al flusso 4.14.9 definito dalle Istruzioni Operative

- aggiunto codice flusso, valore costante "0100"
- aggiunto il codice pratica distributore da valorizzarsi solo nel caso di verifica di ammissibilità valorizzato a 1

esempio xml valido con esito negativo

```
<?xml version="1.0" encoding="UTF-8"?>
<Prestazione cod_servizio="CA3" cod_flusso="0100" xsi:noNamespaceSchemaLocation="CA3_0100.xsd"
xmlns:xsi="http://www.w3.org/2001/XMLSchema-instance">
  <IdentificativiRichiesta>
    <piva_utente>00000000000</piva_utente>
    <piva_distr>00000000000</piva_distr>
    <cod_prat_utente>aaaaaaaaaaaaaaaa</cod_prat_utente>
  </IdentificativiRichiesta>
  <Ammissibilita>
    <verifica_amm>0</verifica_amm>
    <cod_causale>005</cod_causale>
    <motivazione>aaaaaaaaaaaaaaaaaaaaaaaaaaaaaaaaaaaaaaaa</motivazione>
  </Ammissibilita>
</Prestazione>
```

tracciato xls

| Sezione | Sezione obbligatoria | Nome campo | Campo obbligatorio (nella sezione) | Formato/Vincoli |
|-------------------------|----------------------|-----------------|---|---|
| N/A | | cod_servizio | si | “CA3” |
| | | cod_flusso | si | “0100” |
| IdentificativiRichiesta | Si | piva_utente | si | Numerico 11 |
| | | piva_distr | si | Numerico 11 |
| | | cod_prat_utente | si | Alfanumerico 15 |
| | | cod_prat_distr | si se verifica_amm=1 * | Alfanumerico 15 |
| Ammissibilita | Si | verifica_amm | si | Numerico 0/1 (0 = Negativo, 1 = Positivo) |
| | | cod_causale | si se verifica_amm=0 oppure se verifica_amm = 1 e cod_causale = 042 * | Come da specifiche Istruzioni Operative |
| | | motivazione | si se verifica_amm=0 oppure se verifica_amm = 1 e cod_causale = 042 * | Alfanumerico 255 |

Tabella 82: CA3 - (0100) - Trasmissione dell’esito della verifica di ammissibilità

* Controlli applicativi (non modellabili in xsd)

21.3 CA3 (0150) “Trasmissione dell’esito della richiesta”

definizione schema xsd

```
<?xml version="1.0"?>
<xs:schema xmlns:xs="http://www.w3.org/2001/XMLSchema">
  <xs:include schemaLocation="../def_dati_tecnici.xsd"/>
  <xs:include schemaLocation="../def_cliente.xsd"/>
  <xs:include schemaLocation="../def_identificativi.xsd"/>
  <xs:element name="Prestazione">
    <xs:complexType>
      <xs:sequence>
        <xs:element name="IdentificativiRichiesta" type="IdentificativiRichiestaCodDistr"/>
        <xs:element name="Esito" type="EsitoInterventoCA1"/>
        <xs:element name="DatiTecnici" type="PdrBase"/>
        <xs:element name="note" type="Stringa255" minOccurs="0"/>
      </xs:sequence>
      <xs:attribute name="cod_servizio" type="xs:string" use="required" fixed="CA3"/>
      <xs:attribute name="cod_flusso" type="xs:string" use="required" fixed="0150"/>
    </xs:complexType>
  </xs:element>
</xs:schema>
```

```

</xs:element>
</xs:schema>

```

variazioni rispetto al flusso 4.14.10 definito dalle Istruzioni Operative

- aggiunto *codice flusso*, valore costante “0150”
- aggiunto *note*, opzionale

esempio xml valido con esito positivo

```

<?xml version="1.0" encoding="UTF-8"?>
<Prestazione cod_servizio="CA3" cod_flusso="0150" xsi:noNamespaceSchemaLocation="CA3_0150.xsd"
xmlns:xsi="http://www.w3.org/2001/XMLSchema-instance">
  <IdentificativiRichiesta>
    <piva_utente>0000000000</piva_utente>
    <piva_distr>0000000000</piva_distr>
    <cod_prat_utente>aaaaaaaaaaaa</cod_prat_utente>
    <cod_prat_distr>aaaaaaaaaaaa</cod_prat_distr>
  </IdentificativiRichiesta>
  <Esito>
    <esito>1</esito>
  </Esito>
  <DatiTecnici>
    <cod_pdr>000000000000</cod_pdr>
  </DatiTecnici>
  <note>aaaaaaaaaaaaaaaaaaaaaaaaaaaaaaaaaaaaaaaaaaaaaaaaaaaaaaaa</note>
</Prestazione>

```

tracciato xls

| Sezione | Sezione obbligatoria | Nome campo | Campo obbligatorio (nella sezione) | Formato/Vincoli |
|-------------------------|----------------------|-----------------|------------------------------------|---|
| N/A | | cod_servizio | si | “CA3” |
| | | cod_flusso | si | “0150” |
| IdentificativiRichiesta | Si | piva_utente | si | Numerico 11 |
| | | piva_distr | si | Numerico 11 |
| | | cod_prat_utente | si | Alfanumerico 15 |
| | | cod_prat_distr | si | Alfanumerico 15 |
| Esito | Si | esito | si | Numerico 0/1 (0 = Negativo, 1 = Positivo) |
| | | cod_causale | si, se esito = 0 * | numerico, (1=fornitura disattivata su richiesta del cliente finale; 2=fornitura oggetto di voltura) |
| DatiTecnici | Si | cod_pdr | si | Numerico 14 |
| N/A | | note | no | Alfanumerico 255 |

Tabella 83: CA3 - (0150) - Trasmissione dell’esito della richiesta

* Controlli applicativi (non modellabili in xsd)

22 CA4 “CESSAZIONE AMMINISTRATIVA DEL SERVIZIO DI DISTRIBUZIONE (PER LE CAUSE DI CUI AL COMMA 16.2, LETTERA C), DELLA DELIBERAZIONE N. 138/04)”



Figura 21: Cessazione amministrativa del servizio di distribuzione (per le cause di cui al comma 16.2, lettera c), della deliberazione n. 138/04) CA4

22.1 CA4 (0050) “Trasmissione al distributore della richiesta di Cessazione amministrativa del servizio di distribuzione (per le cause di cui al comma 16.2, lettera c), della deliberazione n. 138/04)”

definizione schema xsd

```
<?xml version="1.0"?>
<xs:schema xmlns:xs="http://www.w3.org/2001/XMLSchema">
  <xs:include schemaLocation="../def_dati_tecnici.xsd"/>
  <xs:include schemaLocation="../def_cliente.xsd"/>
  <xs:include schemaLocation="../def_identificativi.xsd"/>
  <xs:element name="Prestazione">
    <xs:complexType>
      <xs:sequence>
        <xs:element name="IdentificativiRichiesta" type="IdentificativiRichiestaCA4"/>
        <xs:element name="ClienteFinale" type="AnagraficaClienteCFPIVARagSoc"/>
        <xs:element name="Agevolazioni" type="AgevolazioniFiscali"/>
        <xs:element name="DatiTecnici" type="PdrBase"/>
        <xs:element name="note" type="Stringa255" minOccurs="0"/>
      </xs:sequence>
      <xs:attribute name="cod_servizio" type="xs:string" use="required" fixed="CA4"/>
      <xs:attribute name="cod_flusso" type="xs:string" use="required" fixed="0050"/>
    </xs:complexType>
  </xs:element>
</xs:schema>
```

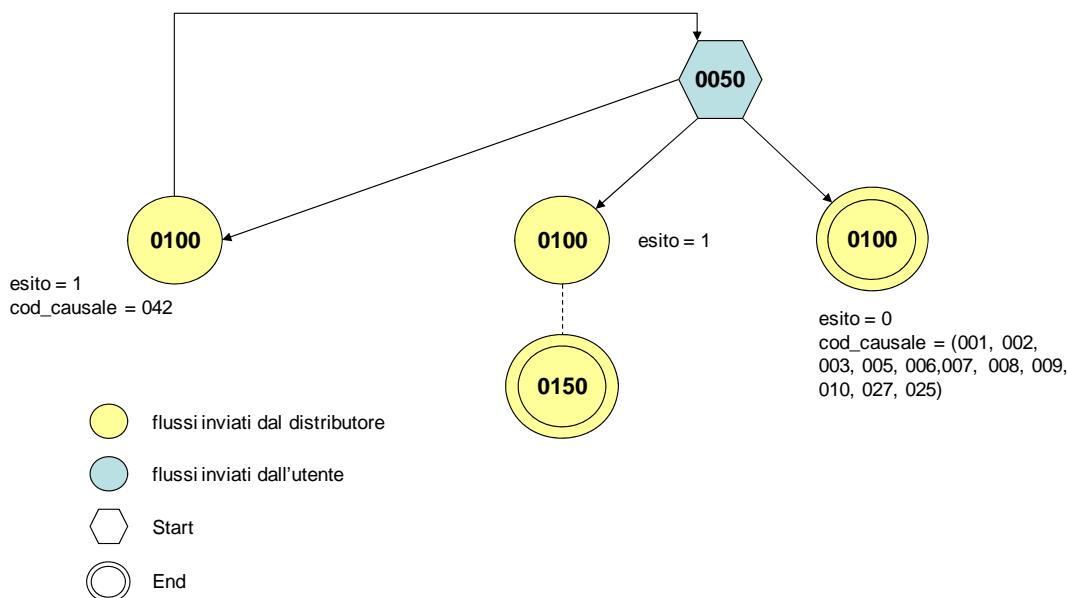
variazioni rispetto al flusso 4.14.11 definito dalle Istruzioni Operative

- aggiunto *codice flusso*, valore costante “0050”
- aggiunto *codice pratica distributore*, opzionale (in caso di rettifica)
- aggiunto *note* opzionale

xml valido, prima richiesta

```
<?xml version="1.0" encoding="UTF-8"?>
<Prestazione cod_servizio="CA4" cod_flusso="0050" xsi:noNamespaceSchemaLocation="CA4_0050.xsd"
xmlns:xsi="http://www.w3.org/2001/XMLSchema-instance">
  <IdentificativiRichiesta>
    <piva_utente>0000000000</piva_utente>
    <piva_distr>0000000000</piva_distr>
    <cod_prat_utente>aaaaaaaaaaaaaaaa</cod_prat_utente>
    <decorrenza>01/01/1900</decorrenza>
    <motivazione>4</motivazione>
    <piva_utente_prec>0000000000</piva_utente_prec>
  </IdentificativiRichiesta>
  <ClienteFinale>
    <cf>aaaaaaaaaaaaaaaa</cf>
    <piva>0000000000</piva>
    <cognome>aaaaaaaaaaaaaaaaaaaaaaaaaaaaaaaaaaaaaaaaaaaaaaaaaaaaaaaa</cognome>
    <nome>aaaaaaaaaaaaaaaaaaaaaaaaaaaaaaaaaaaaaaaaaaaaaaaaaaaaaaaa</nome>
  </ClienteFinale>
  <Agevolazioni>
    <agevolazioni_iva>SI</agevolazioni_iva>
    <iva>aaaaaaaaaaaaaaaaaaaaaaaaaaaaaaaaaaaaaaaaaaaaaaaaaaaaaaaa</iva>
    <agevolazioni_altro>SI</agevolazioni_altro>
    <altre_imp>aaaaaaaaaaaaaaaaaaaaaaaaaaaaaaaaaaaaaaaa</altre_imp>
  </Agevolazioni>
  <DatiTecnici>
    <cod_pdr>00000000000000</cod_pdr>
  </DatiTecnici>
  <note>aaaaaaaaaaaaaaaaaaaaaaaaaaaaaaaaaaaaaaaaaaaaaaaaaaaaaaaa</note>
</Prestazione>
```

tracciato xls

| Sezione | Sezione obbligatoria | Nome campo | Campo obbligatorio (nella sezione) | Formato/Vincoli |
|-------------------------|----------------------|------------------|--|--|
| N/A | | cod_servizio | si | “CA4” |
| | | cod_flusso | si | “0050” |
| IdentificativiRichiesta | Si | piva_utente | si | Numerico 11 |
| | | piva_distr | si | Numerico 11 |
| | | cod_prat_utente | si | Alfanumerico 15 |
| | | cod_prat_distr | si, in caso di rettifica * | Alfanumerico 15 |
| | | decorrenza | si | Alfanumerico (gg/mm/aaaa), gg=01 |
| | | motivazione | si | Numerico (1=recesso del cliente finale per cambio fornitore; 2=recesso dell’esercente per motivazioni diverse dall’inadempimento del cliente finale; 3=scioglimento del contratto per motivi diversi; 4=contratti non richiesti) |
| | | piva_utente_prec | si se motivazione = 4 | Numerico 11 |
| ClienteFinale | Si | cf | obbligatorio in alternativa al successivo (piva) e, comunque, da valorizzare sempre se disponibile | Alfanumerico 50 |

| | | | | |
|---------------------|----|--------------------|--|------------------|
| | | piva | obbligatorio in alternativa al precedente (cf) e, comunque, da valorizzare sempre se disponibile | Alfanumerico 50 |
| | | cognome | si se non valorizzato rag_soc | Alfanumerico 50 |
| | | nome | si se non valorizzato rag_soc | Alfanumerico 50 |
| | | rag_soc | si se non valorizzati nome e cognome | Alfanumerico 100 |
| AgevolazioniFiscali | Si | agevolazioni_iva | si | SI / NO |
| | | iva | si, se agevolazioni_iva = SI * | Alfanumerico 255 |
| | | agevolazioni_altro | si | SI / NO |
| | | altre_imp | si, se agevolazioni_altro = SI * | Alfanumerico 255 |
| DatiTecnici | Si | cod_pdr | si | Numerico 14 |
| N/A | | note | no | Alfanumerico 255 |

Tabella 84: CA4 - (0050) - Trasmissione al distributore della richiesta di Cessazione amministrativa del servizio di distribuzione (per le cause di cui al comma 16.2, lettera c), della deliberazione n. 138/04)

* Controlli applicativi (non modellabili in xsd)

22.2 CA4 (0100) “Trasmissione dell’esito della verifica di ammissibilità a seguito della ricezione della richiesta di Cessazione amministrativa del servizio di distribuzione”

definizione schema xsd

```
<?xml version="1.0"?>
<xs:schema xmlns:xs="http://www.w3.org/2001/XMLSchema">
  <xs:include schemaLocation="..\def_dati_tecnici.xsd"/>
  <xs:include schemaLocation="..\def_cliente.xsd"/>
  <xs:include schemaLocation="..\def_identificativi.xsd"/>
  <xs:element name="Prestazione">
    <xs:complexType>
      <xs:sequence>
        <xs:element name="IdentificativiRichiesta" type="IdentificativiRichiestaCodDistrOpt"
minOccurs="1" maxOccurs="1"/>
        <xs:element name="Ammissibilita" type="Ammissibilita" minOccurs="1" maxOccurs="1"/>
      </xs:sequence>
      <xs:attribute name="cod_servizio" type="xs:string" use="required" fixed="CA4"/>
      <xs:attribute name="cod_flusso" type="xs:string" use="required" fixed="0100"/>
    </xs:complexType>
  </xs:element>
</xs:schema>
```

variazioni rispetto al flusso 4.14.12 definito dalle Istruzioni Operative

- aggiunto *codice flusso*, valore costante “0100”
- aggiunto il *codice pratica distributore* da valorizzarsi solo nel caso di *verifica di ammissibilità* valorizzato a 1

esempio xml valido con esito negativo

```
<?xml version="1.0" encoding="UTF-8"?>
<Prestazione cod_servizio="CA4" cod_flusso="0100" xsi:noNamespaceSchemaLocation="CA4_0100.xsd"
xmlns:xsi="http://www.w3.org/2001/XMLSchema-instance">
  <IdentificativiRichiesta>
    <piva_utente>00000000000</piva_utente>
    <piva_distr>00000000000</piva_distr>
    <cod_prat_utente>aaaaaaaaaaaaaaaa</cod_prat_utente>
  </IdentificativiRichiesta>
  <Ammissibilita>
    <verifica_amm>0</verifica_amm>
```

```

<cod_causale>005</cod_causale>
<motivazione>aaaaaaaaaaaaaaaaaaaaaaaaaaaaaaaaaaaaaaaa</motivazione>
</Ammissibilita>
</Prestazione>

```

tracciato xls

| Sezione | Sezione obbligatoria | Nome campo | Campo obbligatorio (nella sezione) | Formato/Vincoli |
|-------------------------|----------------------|-----------------|---|---|
| N/A | | cod_servizio | si | “CA4” |
| | | cod_flusso | si | “0100” |
| IdentificativiRichiesta | Si | piva_utente | si | Numerico 11 |
| | | piva_distr | si | Numerico 11 |
| | | cod_prat_utente | si | Alfanumerico 15 |
| | | cod_prat_distr | si se verifica_amm=1 * | Alfanumerico 15 |
| Ammissibilita | Si | verifica_amm | si | Numerico 0/1 (0 = Negativo, 1 = Positivo) |
| | | cod_causale | si se verifica_amm=0 oppure se verifica_amm = 1 e cod_causale = 042 * | Come da specifiche Istruzioni Operative |
| | | motivazione | si se verifica_amm=0 oppure se verifica_amm = 1 e cod_causale = 042 * | Alfanumerico 255 |

Tabella 85: CA4 - (0100) - Trasmissione dell’esito della verifica di ammissibilità

* Controlli applicativi (non modellabili in xsd)

22.3 CA4 (0150) “Trasmissione dell’esito della richiesta”

definizione schema xsd

```

<?xml version="1.0"?>
<xs:schema xmlns:xs="http://www.w3.org/2001/XMLSchema">
  <xs:include schemaLocation="../def_dati_tecnici.xsd"/>
  <xs:include schemaLocation="../def_cliente.xsd"/>
  <xs:include schemaLocation="../def_identificativi.xsd"/>
  <xs:element name="Prestazione">
    <xs:complexType>
      <xs:sequence>
        <xs:element name="IdentificativiRichiesta" type="IdentificativiRichiestaCodDistr"/>
        <xs:element name="DatiTecnici" type="PdrBase"/>
        <xs:element name="note" type="Stringa255" minOccurs="0"/>
      </xs:sequence>
      <xs:attribute name="cod_servizio" type="xs:string" use="required" fixed="CA4"/>
      <xs:attribute name="cod_flusso" type="xs:string" use="required" fixed="0150"/>
    </xs:complexType>
  </xs:element>
</xs:schema>

```

variazioni rispetto al flusso 4.14.13 definito dalle Istruzioni Operative

- aggiunto *codice flusso*, valore costante “0150”
- aggiunto *note*, opzionale

esempio xml valido con esito positivo

```

<?xml version="1.0" encoding="UTF-8"?>
<Prestazione cod_servizio="CA4" cod_flusso="0150" xsi:noNamespaceSchemaLocation="CA4_0150.xsd"
xmlns:xsi="http://www.w3.org/2001/XMLSchema-instance">
  <IdentificativiRichiesta>

```

```

    <piva_utente>0000000000</piva_utente>
    <piva_distr>0000000000</piva_distr>
    <cod_prat_utente>aaaaaaaaaaaa</cod_prat_utente>
    <cod_prat_distr>aaaaaaaaaaaa</cod_prat_distr>
  </IdentificativiRichiesta>
  <DatiTecnici>
    <cod_pdr>000000000000</cod_pdr>
  </DatiTecnici>
  <note>aaaaaaaaaaaaaaaaaaaaaaaaaaaaaaaaaaaaaaaaaaaaaaaa</note>
</Prestazione>

```

tracciato xls

| <i>Sezione</i> | <i>Sezione obbligatoria</i> | <i>Nome campo</i> | <i>Campo obbligatorio (nella sezione)</i> | <i>Formato/Vincoli</i> |
|-------------------------|-----------------------------|-------------------|---|------------------------|
| N/A | | cod_servizio | si | “CA4” |
| | | cod_flusso | si | “0150” |
| IdentificativiRichiesta | Si | piva_utente | si | Numerico 11 |
| | | piva_distr | si | Numerico 11 |
| | | cod_prat_utente | si | Alfanumerico 15 |
| | | cod_prat_distr | si | Alfanumerico 15 |
| DatiTecnici | Si | cod_pdr | si | Numerico 14 |
| N/A | | note | no | Alfanumerico 255 |

Tabella 86: CA4 - (0150) - Trasmissione dell’esito della richiesta

23 FLUSSO LETTURE DI CICLO - MISURATI MENSILMENTE CON DETTAGLIO GIORNALIERO



Figura 22: flusso letture di ciclo - misurati mensilmente con dettaglio giornaliero

23.1 TGL (0050) “Trasmissione flusso letture di ciclo - Misurati mensilmente con dettaglio giornaliero”

definizione schema xsd

```
<?xml version="1.0"?>
<xs:schema xmlns:xs="http://www.w3.org/2001/XMLSchema">
  <xs:include schemaLocation="..\def_dati_tecnici.xsd"/>
  <xs:include schemaLocation="..\def_cliente.xsd"/>
  <xs:include schemaLocation="..\def_identificativi.xsd"/>
  <xs:element name="Prestazione">
    <xs:complexType>
      <xs:sequence>
        <xs:element name="IdentificativiRichiesta" type="IdentificativiRichiestaMeseComp"/>
        <xs:sequence minOccurs="1" maxOccurs="unbounded">
          <xs:element name="DatiPdR" type="DatiPdRCicloMesDetGio"/>
        </xs:sequence>
      </xs:sequence>
      <xs:attribute name="cod_servizio" type="xs:string" use="required" fixed="TGL"/>
      <xs:attribute name="cod_flusso" type="xs:string" use="required" fixed="0050"/>
    </xs:complexType>
  </xs:element>
</xs:schema>
```

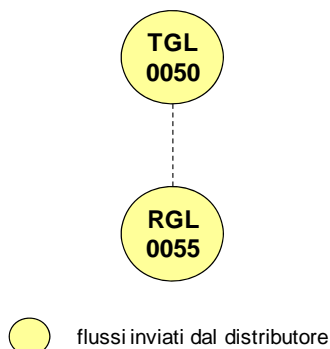
esempio xml valido con esito negativo

```
<?xml version="1.0" encoding="UTF-8"?>
<Prestazione cod_servizio="TGL" cod_flusso="0050" xsi:noNamespaceSchemaLocation="TGL_0050.xsd"
xmlns:xsi="http://www.w3.org/2001/XMLSchema-instance">
  <IdentificativiRichiesta>
    <piva_utente>00000000000</piva_utente>
    <piva_distr>00000000000</piva_distr>
    <mese_comp>01/1900</mese_comp>
  </IdentificativiRichiesta>
  <DatiPdR>
    <cod_pdr>00000000000000</cod_pdr>
    <matr_mis>aaaaaaaaaaaaaaaaaaaa</matr_mis>
    <matr_conv>aaaaaaaaaaaaaaaaaaaa</matr_conv>
    <val_dato_mens>SI</val_dato_mens>
    <esito_raccolta>N</esito_raccolta>
    <Lettura>
      <data_comp>01/01/1900</data_comp>
    </Lettura>
  </DatiPdR>
</Prestazione>
```

```

        <let_tot_prel>000000000</let_tot_prel>
        <let_tot_conv>000000000</let_tot_conv>
        <tipo_lettura>E</tipo_lettura>
    </Lettura>
</DatiPdR>
<DatiPdR>
    <cod_pdr>0000000000000</cod_pdr>
    <matr_mis>aaaaaaaaaaaaaaaaaaaa</matr_mis>
    <matr_conv>aaaaaaaaaaaaaaaaaaaa</matr_conv>
    <val_dato_mens>SI</val_dato_mens>
    <esito_raccolta>N</esito_raccolta>
    <Lettura>
        <data_comp>01/01/1900</data_comp>
        <let_tot_prel>000000000</let_tot_prel>
        <let_tot_conv>000000000</let_tot_conv>
        <tipo_lettura>E</tipo_lettura>
    </Lettura>
    <Lettura>
        <data_comp>01/01/1900</data_comp>
        <let_tot_prel>000000000</let_tot_prel>
        <let_tot_conv>000000000</let_tot_conv>
        <tipo_lettura>E</tipo_lettura>
    </Lettura>
    <Lettura>
        <data_comp>01/01/1900</data_comp>
        <let_tot_prel>000000000</let_tot_prel>
        <let_tot_conv>000000000</let_tot_conv>
        <tipo_lettura>E</tipo_lettura>
    </Lettura>
</DatiPdR>
<DatiPdR>
    <cod_pdr>0000000000000</cod_pdr>
    <matr_mis>aaaaaaaaaaaaaaaaaaaa</matr_mis>
    <val_dato_mens>SI</val_dato_mens>
    <esito_raccolta>N</esito_raccolta>
    <Lettura>
        <data_comp>01/01/1900</data_comp>
        <let_tot_prel>000000000</let_tot_prel>
        <tipo_lettura>E</tipo_lettura>
    </Lettura>
</DatiPdR>
</Prestazione>

```

tracciato xls

| Sezione | Sezione obbligatoria | Nome campo | Campo obbligatorio (nella sezione) | Formato/Vincoli |
|-------------------------|------------------------|----------------|------------------------------------|---|
| N/A | | cod_servizio | si | "TGL" |
| | | cod_flusso | si | "0050" |
| IdentificativiRichiesta | Si | piva_utente | si | Numerico 11 |
| | | piva_distr | si | Numerico 11 |
| | | mese_comp | si | mm/aaaa |
| DatiPdr | Si, sezione ripetibile | cod_pdr | si | Numerico 14 |
| | | matr_mis | si | Alfanumerico 20 |
| | | matr_conv | si, se installato * | Alfanumerico 20 |
| | | val_dato_mens | si | SI / NO |
| | | esito_raccolta | si | P – Tentativo andato a buon fine N – Tentativo fallito |
| DatiPdr/Lettura | Si, sezione ripetibile | data_comp | si | Alfanumerico 10 (gg/mm/aaaa) |
| | | let_tot_prel | si | Numerico 9 |
| | | let_tot_conv | si, se installato * | Numerico 9 |
| | | tipo_lettura | si | E = Effettiva S = Stimata |

Tabella 87: TGL - (0050) - Flusso letture di ciclo - Misurati mensilmente con dettaglio giornaliero

* Controlli applicativi (non modellabili in xsd)

23.2 RGL (0055) "Trasmissione flusso rettifica letture di ciclo - Misurati mensilmente con dettaglio giornaliero"

definizione schema xsd

```
<?xml version="1.0"?>
<xs:schema xmlns:xs="http://www.w3.org/2001/XMLSchema">
  <xs:include schemaLocation="../def_dati_tecnici.xsd"/>
  <xs:include schemaLocation="../def_cliente.xsd"/>
  <xs:include schemaLocation="../def_identificativi.xsd"/>
  <xs:element name="Prestazione">
    <xs:complexType>
      <xs:sequence>
        <xs:element name="IdentificativiRichiesta" type="IdentificativiRichiestaMeseComp"/>
        <xs:sequence minOccurs="1" maxOccurs="unbounded">
          <xs:element name="DatiPdR" type="RettificaDatiPdRCicloMesDetGio"/>
        </xs:sequence>
      </xs:sequence>
      <xs:attribute name="cod_servizio" type="xs:string" use="required" fixed="RGL"/>
      <xs:attribute name="cod_flusso" type="xs:string" use="required" fixed="0055"/>
    </xs:complexType>
  </xs:element>
</xs:schema>
```

esempio xml valido con esito negativo

```
<?xml version="1.0" encoding="UTF-8"?>
<Prestazione cod_servizio="RGL" cod_flusso="0055" xsi:noNamespaceSchemaLocation="RGL_0055.xsd"
xmlns:xsi="http://www.w3.org/2001/XMLSchema-instance">
  <IdentificativiRichiesta>
    <piva_utente>00000000000</piva_utente>
    <piva_distr>00000000000</piva_distr>
    <mese_comp>01/1900</mese_comp>
  </IdentificativiRichiesta>
  <DatiPdR>
    <cod_pdr>00000000000000</cod_pdr>
    <matr_mis>aaaaaaaaaaaaaaaaaaaa</matr_mis>
    <Lettura>
      <data_racc>01/01/1900</data_racc>
      <let_tot_prel>000000000</let_tot_prel>
      <mot_rett_lett>1</mot_rett_lett>
    </Lettura>
    <Lettura>
      <data_racc>01/01/1900</data_racc>
      <let_tot_prel>000000000</let_tot_prel>
      <mot_rett_lett>1</mot_rett_lett>
    </Lettura>
  </DatiPdR>
  <DatiPdR>
    <cod_pdr>00000000000000</cod_pdr>
    <matr_mis>aaaaaaaaaaaaaaaaaaaa</matr_mis>
    <matr_conv>aaaaaaaaaaaaaaaaaaaa</matr_conv>
    <Lettura>
      <data_racc>01/01/1900</data_racc>
      <let_tot_prel>000000000</let_tot_prel>
      <let_tot_conv>000000000</let_tot_conv>
      <mot_rett_lett>4</mot_rett_lett>
      <vol_ric>150.00</vol_ric>
```



```

        <periodo_ric>01/01/1900</periodo_ric>
    </Lettura>
</DatiPdR>
</Prestazione>

```

tracciato xls

| Sezione | Sezione obbligatoria | Nome campo | Campo obbligatorio (nella sezione) | Formato/Vincoli |
|-------------------------|------------------------|---------------|------------------------------------|--|
| N/A | | cod_servizio | si | "RGL" |
| | | cod_flusso | si | "0055" |
| IdentificativiRichiesta | Si | piva_utente | si | Numerico 11 |
| | | piva_distr | si | Numerico 11 |
| | | mese_comp | si | mm/aaaa |
| DatiPdr | Si, sezione ripetibile | cod_pdr | si | Numerico 14 |
| | | matr_mis | si | Alfanumerico 20 |
| | | matr_conv | si, se installato * | Alfanumerico 20 |
| DatiPdr/Lettura | Si, sezione ripetibile | data_racc | si | Alfanumerico 10 (data nel formato gg/mm/aaaa) |
| | | let_tot_prel | si | Numerico 9 |
| | | let_tot_conv | si, se installato * | Numerico 9 |
| | | mot_rett_lett | si | 1 - misura che sostituisce una stima precedente 2 - misura che sostituisce una misura fornita precedentemente errata 3 - misura fornita precedentemente per errore 4 - ricostruzione per prelievo non giustificato 5 - ricostruzione per malfunzionamento misuratore |
| | | vol_ric | si se mot_rett_lett = (4 o 5) * | Numerico (decimale con ".") |
| | | periodo_ric | si se mot_rett_lett = (4 o 5) * | Alfanumerico 10 (data nel formato gg/mm/aaaa) |

Tabella 88: RGL - (0055) - Flusso rettifica letture di ciclo - Misurati mensilmente con dettaglio giornaliero

* Controlli applicativi (non modellabili in xsd)

24 FLUSSO LETTURE DI CICLO - ALTRE FREQUENZE DI LETTURA



Figura 23: Flusso letture di ciclo - Altre frequenze di lettura

24.1 TML (0050) “Trasmissione flusso letture di ciclo - Altre frequenze di lettura”

definizione schema xsd

```
<?xml version="1.0"?>
<xs:schema xmlns:xs="http://www.w3.org/2001/XMLSchema">
  <xs:include schemaLocation="../def_dati_tecnici.xsd"/>
  <xs:include schemaLocation="../def_cliente.xsd"/>
  <xs:include schemaLocation="../def_identificativi.xsd"/>
  <xs:element name="Prestazione">
    <xs:complexType>
      <xs:sequence>
        <xs:element name="IdentificativiRichiesta" type="IdentificativiRichiestaBase"/>
        <xs:sequence minOccurs="1" maxOccurs="unbounded">
          <xs:element name="DatiPdR" type="DatiPdRCicloAltro"/>
        </xs:sequence>
      </xs:sequence>
      <xs:attribute name="cod_servizio" type="xs:string" use="required" fixed="TML"/>
      <xs:attribute name="cod_flusso" type="xs:string" use="required" fixed="0050"/>
    </xs:complexType>
  </xs:element>
</xs:schema>
```

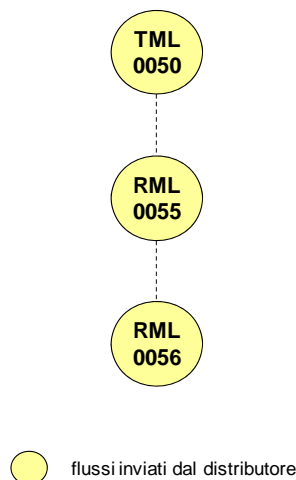
esempio xml valido con esito negativo

```
<?xml version="1.0" encoding="UTF-8"?>
<Prestazione cod_servizio="TML" cod_flusso="0050" xsi:noNamespaceSchemaLocation="TML_0050.xsd"
xmlns:xsi="http://www.w3.org/2001/XMLSchema-instance">
  <IdentificativiRichiesta>
    <piva_utente>000000000000</piva_utente>
    <piva_distr>000000000000</piva_distr>
  </IdentificativiRichiesta>
  <DatiPdR>
    <cod_pdr>0000000000000000</cod_pdr>
    <matr_mis>aaaaaaaaaaaaaaaaaaaa</matr_mis>
    <matr_conv>aaaaaaaaaaaaaaaaaaaa</matr_conv>
    <coeff_corr>1.1</coeff_corr>
```

```

<freq_let>1</freq_let>
<acc_mis>3</acc_mis>
<data_racc>01/01/1900</data_racc>
<let_tot_prel>00000000</let_tot_prel>
<let_tot_conv>00000000</let_tot_conv>
<tipo_lettura>S</tipo_lettura>
<val_dato>SI</val_dato>
<num_tentativi>2</num_tentativi>
<esito_raccolta>P</esito_raccolta>
<mod_alt_racc>S</mod_alt_racc>
<dir_indennizzo>N</dir_indennizzo>
<pros_fin>01/01/1900 01/01/1900</pros_fin>
</DatiPdR>
<DatiPdR>
  <cod_pdr>000000000000</cod_pdr>
  <matr_mis>aaaaaaaaaaaaaaaa</matr_mis>
  <coeff_corr>1.6</coeff_corr>
  <freq_let>1</freq_let>
  <acc_mis>3</acc_mis>
  <data_racc>01/01/1900</data_racc>
  <let_tot_prel>00000000</let_tot_prel>
  <tipo_lettura>S</tipo_lettura>
  <val_dato>SI</val_dato>
  <num_tentativi>1</num_tentativi>
  <esito_raccolta>P</esito_raccolta>
  <mod_alt_racc>S</mod_alt_racc>
  <dir_indennizzo>N</dir_indennizzo>
  <pros_fin>01/01/1900 01/01/1900</pros_fin>
</DatiPdR>
</Prestazione>

```

tracciato xls

| Sezione | Sezione obbligatoria | Nome campo | Campo obbligatorio (nella sezione) | Formato/Vincoli |
|-------------------------|------------------------|----------------|---------------------------------------|--|
| N/A | | cod_servizio | si | "TML" |
| | | cod_flusso | si | "0050" |
| IdentificativiRichiesta | Si | piva_utente | si | Numerico 11 |
| | | piva_distr | si | Numerico 11 |
| DatiPdr | Si, sezione ripetibile | cod_pdr | si | Numerico 14 |
| | | matr_mis | si | Alfanumerico 20 |
| | | matr_conv | si, se installato * | Alfanumerico 20 |
| | | coeff_corr | si, pari ad 1 per correzione completa | Numerico (decimale con ".") |
| | | freq_let | si | Numerico 1/2/3/4 (1 = 1 tentativo anno, 2 = 2 tentativi anno, 3 = 3 tentativi anno, 4 = tentativo mensile) |
| | | acc_mis | si | Numerico 1/2/3 (1 = Misuratore accessibile, 2 = Misuratore non accessibile, 3 = Misuratore con accessibilità parziale) |
| | | data_racc | si | Alfanumerico 10 (data nel formato gg/mm/aaaa) |
| | | let_tot_prel | si | Numerico 9 |
| | | let_tot_conv | si, se installato * | Numerico 9 |
| | | tipo_lettura | si | E = Effettiva S = Stimata |
| | | val_dato | si | SI / NO |
| | | num_tentativi | si | Numerico |
| | | esito_raccolta | si | P – Tentativo andato a buon fine N – Tentativo fallito O – Non Effettuato |

| | | | | |
|--|--|---------------------|---------------------------------|--|
| | | causa_manc_raccolta | si se esito_raccolta = (N, O) * | Numerico (1 – cause di forza maggiore, 2 – cause imputabili al cliente finale o a terzi, 3 – cause imputabili all’impresa distributrice) |
| | | mod_alt_racc | si | S – Acquisizione avvenuta tramite modalità alternativa N – Acquisizione avvenuta senza ricorso a modalità alternativa |
| | | dir_indennizzo | si | P – Diritto a indennizzo automatico N – Assenza di diritto a indennizzo automatico |
| | | pros_fin | si | gg/mm/aaaa gg/mm/aaaa |

Tabella 89: TML - (0050) - Flusso letture di ciclo - Altre frequenze di lettura

* Controlli applicativi (non modellabili in xsd)

24.2 RML (0055) “Trasmissione flusso rettifica letture di ciclo - Altre frequenze di lettura”

definizione schema xsd

```
<?xml version="1.0"?>
<xs:schema xmlns:xs="http://www.w3.org/2001/XMLSchema">
  <xs:include schemaLocation="../def_dati_tecnici.xsd"/>
  <xs:include schemaLocation="../def_cliente.xsd"/>
  <xs:include schemaLocation="../def_identificativi.xsd"/>
  <xs:element name="Prestazione">
    <xs:complexType>
      <xs:sequence>
        <xs:element name="IdentificativiRichiesta" type="IdentificativiRichiestaBase"/>
        <xs:sequence minOccurs="1" maxOccurs="unbounded">
          <xs:element name="DatiPdR" type="RettificaDatiPdRCicloAltro"/>
        </xs:sequence>
      </xs:sequence>
      <xs:attribute name="cod_servizio" type="xs:string" use="required" fixed="RML"/>
      <xs:attribute name="cod_flusso" type="xs:string" use="required" fixed="0055"/>
    </xs:complexType>
  </xs:element>
</xs:schema>
```

esempio xml valido con esito negativo

```
<?xml version="1.0" encoding="UTF-8"?>
<Prestazione cod_servizio="RML" cod_flusso="0055" xsi:noNamespaceSchemaLocation="RML_0055.xsd"
xmlns:xsi="http://www.w3.org/2001/XMLSchema-instance">
  <IdentificativiRichiesta>
    <piva_utente>00000000000</piva_utente>
    <piva_distr>00000000000</piva_distr>
  </IdentificativiRichiesta>
  <DatiPdR>
    <cod_pdr>00000000000000</cod_pdr>
    <matr_mis>aaaaaaaaaaaaaaaaaaaa</matr_mis>
    <coeff_corr>3.14159265358979E0</coeff_corr>
    <freq_let>1</freq_let>
    <data_comp>01/01/1900</data_comp>
    <data_racc>01/01/1900</data_racc>
    <let_tot_prel>000000000</let_tot_prel>
    <mot_rett_lett>5</mot_rett_lett>
  </DatiPdR>
```

```

<DatiPdR>
  <cod_pdr>0000000000000</cod_pdr>
  <matr_mis>aaaaaaaaaaaaaaaa</matr_mis>
  <matr_conv>aaaaaaaaaaaaaaaa</matr_conv>
  <coeff_corr>3.14159265358979E0</coeff_corr>
  <freq_let>1</freq_let>
  <data_comp>01/01/1900</data_comp>
  <data_racc>01/01/1900</data_racc>
  <let_tot_prel>00000000</let_tot_prel>
  <let_tot_conv>00000000</let_tot_conv>
  <mot_rett_lett>5</mot_rett_lett>
</DatiPdR>
</Prestazione>

```

tracciato xls

| Sezione | Sezione obbligatoria | Nome campo | Campo obbligatorio (nella sezione) | Formato/Vincoli |
|-------------------------|------------------------|---------------|---------------------------------------|--|
| N/A | | cod_servizio | si | "RML" |
| | | cod_flusso | si | "0055" |
| IdentificativiRichiesta | Si | piva_utente | si | Numerico 11 |
| | | piva_distr | si | Numerico 11 |
| DatiPdR | Si, sezione ripetibile | cod_pdr | si | Numerico 14 |
| | | matr_mis | si | Alfanumerico 20 |
| | | matr_conv | si, se installato * | Alfanumerico 20 |
| | | coeff_corr | si, pari ad 1 per correzione completa | Numerico (decimale con ".") |
| | | freq_let | si | Numerico 1/2/3/4 (1 = 1 tentativo anno, 2 = 2 tentativi anno, 3 = 3 tentativi anno, 4 = tentativo mensile) |
| | | data_comp | si | Alfanumerico 10 (data nel formato gg/mm/aaaa) |
| | | data_racc | si | Alfanumerico 10 (data nel formato gg/mm/aaaa) |
| | | let_tot_prel | si | Numerico 9 |
| | | let_tot_conv | si, se installato * | Numerico 9 |
| | | mot_rett_lett | si | 1 - misura che sostituisce una stima precedente 2 - misura che sostituisce una misura fornita precedentemente errata 3 - misura fornita precedentemente per errore 4 - ricostruzione per prelievo non giustificato 5 - ricostruzione per malfunzionamento misuratore |

Tabella 90: RML - (0055) - Flusso rettifica letture di ciclo - Altre frequenze di lettura

* Controlli applicativi (non modellabili in xsd)

24.3 RML (0056) "Trasmissione flusso volume ricostruito (da trasmettere insieme al precedente ed in relazione a tutto il periodo di interesse per le motivazioni 4 e 5)"

definizione schema xsd

```

<?xml version="1.0"?>
<xs:schema xmlns:xs="http://www.w3.org/2001/XMLSchema">

```

```

<xs:include schemaLocation="../../def_dati_tecnici.xsd"/>
<xs:include schemaLocation="../../def_cliente.xsd"/>
<xs:include schemaLocation="../../def_identificativi.xsd"/>
<xs:element name="Prestazione">
  <xs:complexType>
    <xs:sequence>
      <xs:element name="IdentificativiRichiesta" type="IdentificativiRichiestaBase"/>
      <xs:sequence minOccurs="1" maxOccurs="unbounded">
        <xs:element name="DatiPdR" type="VolumeRettificatoDatiPdRCicloAltro"/>
      </xs:sequence>
    </xs:sequence>
    <xs:attribute name="cod_servizio" type="xs:string" use="required" fixed="RML"/>
    <xs:attribute name="cod_flusso" type="xs:string" use="required" fixed="0056"/>
  </xs:complexType>
</xs:element>
</xs:schema>

```

esempio xml valido con esito negativo

```

<?xml version="1.0" encoding="UTF-8"?>
<Prestazione cod_servizio="RML" cod_flusso="0056" xsi:noNamespaceSchemaLocation="RML_0056.xsd"
xmlns:xsi="http://www.w3.org/2001/XMLSchema-instance">
  <IdentificativiRichiesta>
    <piva_utente>00000000000</piva_utente>
    <piva_distr>00000000000</piva_distr>
  </IdentificativiRichiesta>
  <DatiPdR>
    <cod_pdr>00000000000000</cod_pdr>
    <vol_ric>200.00</vol_ric>
    <ini_periodo>01/01/1900</ini_periodo>
    <fine_periodo>01/01/1900</fine_periodo>
  </DatiPdR>
  <DatiPdR>
    <cod_pdr>00000000000000</cod_pdr>
    <vol_ric>200.00</vol_ric>
    <ini_periodo>01/01/1900</ini_periodo>
    <fine_periodo>01/01/1900</fine_periodo>
  </DatiPdR>
</Prestazione>

```

tracciato xls

| Sezione | Sezione obbligatoria | Nome campo | Campo obbligatorio (nella sezione) | Formato/Vincoli |
|-------------------------|------------------------|--------------|------------------------------------|---|
| N/A | | cod_servizio | si | "RML" |
| | | cod_flusso | si | "0056" |
| IdentificativiRichiesta | Si | piva_utente | si | Numerico 11 |
| | | piva_distr | si | Numerico 11 |
| DatiPdR | Si, sezione ripetibile | cod_pdr | si | Numerico 14 |
| | | vol_ric | si | Numerico (decimale con ".") |
| | | ini_periodo | si | Alfanumerico 10 (data nel formato gg/mm/aaaa) |
| | | fine_periodo | si | Alfanumerico 10 (data nel formato gg/mm/aaaa) |

Tabella 91: RML - (0056) - Flusso volume ricostruito

* Controlli applicativi (non modellabili in xsd)

25 AUTOLETTURE



Figura 24: Autoletture

25.1 TAL (0050) “Trasmissione flusso autoletture - Trasmissione dall’utente al distributore”

definizione schema xsd

```
<?xml version="1.0"?>
<xs:schema xmlns:xs="http://www.w3.org/2001/XMLSchema">
  <xs:include schemaLocation=" ../def_dati_tecnici.xsd"/>
  <xs:include schemaLocation=" ../def_cliente.xsd"/>
  <xs:include schemaLocation=" ../def_identificativi.xsd"/>
  <xs:element name="Prestazione">
    <xs:complexType>
      <xs:sequence>
        <xs:element name="IdentificativiRichiesta" type="IdentificativiRichiestaBase"/>
        <xs:sequence minOccurs="1" maxOccurs="unbounded">
          <xs:element name="DatiPdR" type="DatiPdRAutolettura"/>
        </xs:sequence>
      </xs:sequence>
      <xs:attribute name="cod_servizio" type="xs:string" use="required" fixed="TAL"/>
      <xs:attribute name="cod_flusso" type="xs:string" use="required" fixed="0050"/>
    </xs:complexType>
  </xs:element>
</xs:schema>
```

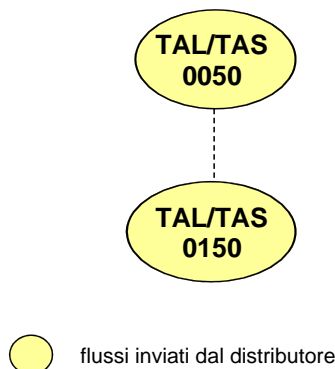
esempio xml valido con esito negativo

```
<?xml version="1.0" encoding="UTF-8"?>
<Prestazione cod_servizio="TAL" cod_flusso="0050" xsi:noNamespaceSchemaLocation="TAL_0050.xsd"
xmlns:xsi="http://www.w3.org/2001/XMLSchema-instance">
  <IdentificativiRichiesta>
    <piva_utente>00000000000</piva_utente>
    <piva_distr>00000000000</piva_distr>
  </IdentificativiRichiesta>
  <DatiPdR>
    <cod_pdr>00000000000000</cod_pdr>
    <matr_mis>aaaaaaaaaaaaaaaaaaaa</matr_mis>
    <data_com_autolet_cf>01/01/1900</data_com_autolet_cf>
    <let_tot_prel>000000000</let_tot_prel>
  </DatiPdR>
  <DatiPdR>
    <cod_pdr>00000000000000</cod_pdr>
```

```

<matr_mis>aaaaaaaaaaaaaaaaaaaa</matr_mis>
<matr_conv>aaaaaaaaaaaaaaaaaaaa</matr_conv>
<data_com_autolet_cf>01/01/1900</data_com_autolet_cf>
<let_tot_prel>00000000</let_tot_prel>
<let_tot_conv>00000000</let_tot_conv>
</DatiPdR>
<DatiPdR>
  <cod_pdr>00000000000000</cod_pdr>
  <matr_mis>aaaaaaaaaaaaaaaaaaaa</matr_mis>
  <matr_conv>aaaaaaaaaaaaaaaaaaaa</matr_conv>
  <data_com_autolet_cf>01/01/1900</data_com_autolet_cf>
  <let_tot_prel>00000000</let_tot_prel>
  <let_tot_conv>00000000</let_tot_conv>
</DatiPdR>
</Prestazione>

```

tracciato xls

| Sezione | Sezione obbligatoria | Nome campo | Campo obbligatorio (nella sezione) | Formato/Vincoli |
|-------------------------|------------------------|---------------------|------------------------------------|---|
| N/A | | cod_servizio | si | “TAL” |
| | | cod_flusso | si | “0050” |
| IdentificativiRichiesta | Si | piva_utente | si | Numerico 11 |
| | | piva_distr | si | Numerico 11 |
| DatiPdR | Si, sezione ripetibile | cod_pdr | si | Numerico 14 |
| | | matr_mis | si | Alfanumerico 20 |
| | | matr_conv | si, se installato * | Alfanumerico 20 |
| | | data_com_autolet_cf | | Alfanumerico 10 (data nel formato gg/mm/aaaa) |
| | | let_tot_prel | si | Numerico 9 |
| | | let_tot_conv | si, se installato * | Numerico 9 |

Tabella 92: TAL - (0050) - Flusso autoletture - Trasmissione dall’utente al distributore

* Controlli applicativi (non modellabili in xsd)

25.2 TAL (0150) “Trasmissione flusso autoletture - Trasmissione dal distributore all’utente”

definizione schema xsd

```

<?xml version="1.0"?>
<xs:schema xmlns:xs="http://www.w3.org/2001/XMLSchema">
  <xs:include schemaLocation="../def_dati_tecnici.xsd"/>
  <xs:include schemaLocation="../def_cliente.xsd"/>
  <xs:include schemaLocation="../def_identificativi.xsd"/>
  <xs:element name="Prestazione">
    <xs:complexType>
      <xs:sequence>
        <xs:element name="IdentificativiRichiesta" type="IdentificativiRichiestaBase"/>
        <xs:sequence minOccurs="1" maxOccurs="unbounded">
          <xs:element name="DatiPdR" type="DatiPdRAutoletturaValidazione"/>
        </xs:sequence>
      </xs:sequence>
      <xs:attribute name="cod_servizio" type="xs:string" use="required" fixed="TAL"/>
      <xs:attribute name="cod_flusso" type="xs:string" use="required" fixed="0150"/>
    </xs:complexType>
  </xs:element>
</xs:schema>

```

esempio xml valido con esito negativo

```

<?xml version="1.0" encoding="UTF-8"?>
<Prestazione cod_servizio="TAL" cod_flusso="0150" xsi:noNamespaceSchemaLocation="TAL_0150.xsd"
xmlns:xsi="http://www.w3.org/2001/XMLSchema-instance">
  <IdentificativiRichiesta>
    <piva_utente>0000000000</piva_utente>
    <piva_distr>0000000000</piva_distr>
  </IdentificativiRichiesta>
  <DatiPdR>
    <cod_pdr>0000000000000</cod_pdr>
    <matr_mis>aaaaaaaaaaaaaaaa</matr_mis>
    <data_com_autolet_cf>01/01/1900</data_com_autolet_cf>
    <let_tot_prel>00000000</let_tot_prel>
    <esito_val>S</esito_val>
  </DatiPdR>
  <DatiPdR>
    <cod_pdr>0000000000000</cod_pdr>
    <matr_mis>aaaaaaaaaaaaaaaa</matr_mis>
    <matr_conv>aaaaaaaaaaaaaaaa</matr_conv>
    <data_com_autolet_cf>01/01/1900</data_com_autolet_cf>
    <let_tot_prel>00000000</let_tot_prel>
    <let_tot_conv>00000000</let_tot_conv>
    <esito_val>F</esito_val>
    <note>aaaaaaaaaaaaaaaaaaaaaaaaaaaaaaaaaaaaaaaaaaaaaaaaaaaaaaaaaaaaaaaa</note>
  </DatiPdR>
</Prestazione>

```

tracciato xls

| Sezione | Sezione obbligatoria | Nome campo | Campo obbligatorio (nella sezione) | Formato/Vincoli |
|-------------------------|------------------------|---------------------|------------------------------------|---|
| N/A | | cod_servizio | si | "TAL" |
| | | cod_flusso | si | "0150" |
| IdentificativiRichiesta | Si | piva_utente | si | Numerico 11 |
| | | piva_distr | si | Numerico 11 |
| DatiPdR | Si, sezione ripetibile | cod_pdr | si | Numerico 14 |
| | | matr_mis | si | Alfanumerico 20 |
| | | matr_conv | si, se installato * | Alfanumerico 20 |
| | | data_com_autolet_cf | | Alfanumerico 10 (data nel formato gg/mm/aaaa) |
| | | let_tot_prel | si | Numerico 9 |
| | | let_tot_conv | si, se installato * | Numerico 9 |
| | | esito_val | si | V – autolettura validata S – autolettura non validata, superamento soglia superiore I – autolettura non validata, superamento soglia inferiore F – autolettura non validata, record formalmente non corretto |
| | | note | si se esito_val = "F" | |

Tabella 93: TAL - (0150) - Flusso autoletture - Trasmissione dal distributore all'utente

* Controlli applicativi (non modellabili in xsd)

25.3 TAS (0050) “Trasmissione flusso autoletture di switching - Trasmissione dall’utente al distributore”

definizione schema xsd

```
<?xml version="1.0"?>
<xs:schema xmlns:xs="http://www.w3.org/2001/XMLSchema">
  <xs:include schemaLocation="../def_dati_tecnici.xsd"/>
  <xs:include schemaLocation="../def_cliente.xsd"/>
  <xs:include schemaLocation="../def_identificativi.xsd"/>
  <xs:element name="Prestazione">
    <xs:complexType>
      <xs:sequence>
        <xs:element name="IdentificativiRichiesta" type="IdentificativiRichiestaBase"/>
        <xs:sequence minOccurs="1" maxOccurs="unbounded">
          <xs:element name="DatiPdR" type="DatiPdRAutolettura"/>
        </xs:sequence>
      </xs:sequence>
      <xs:attribute name="cod_servizio" type="xs:string" use="required" fixed="TAS"/>
      <xs:attribute name="cod_flusso" type="xs:string" use="required" fixed="0050"/>
    </xs:complexType>
  </xs:element>
</xs:schema>
```

esempio xml valido con esito negativo

```
<?xml version="1.0" encoding="UTF-8"?>
<Prestazione cod_servizio="TAS" cod_flusso="0050" xsi:noNamespaceSchemaLocation="TAS_0050.xsd"
xmlns:xsi="http://www.w3.org/2001/XMLSchema-instance">
  <IdentificativiRichiesta>
    <piva_utente>0000000000</piva_utente>
    <piva_distr>0000000000</piva_distr>
  </IdentificativiRichiesta>
  <DatiPdR>
    <cod_pdr>00000000000000</cod_pdr>
    <matr_mis>aaaaaaaaaaaaaaaaaaaa</matr_mis>
    <data_com_autolet_cf>01/01/1900</data_com_autolet_cf>
    <let_tot_prel>000000000</let_tot_prel>
  </DatiPdR>
  <DatiPdR>
    <cod_pdr>00000000000000</cod_pdr>
    <matr_mis>aaaaaaaaaaaaaaaaaaaa</matr_mis>
    <matr_conv>aaaaaaaaaaaaaaaaaaaa</matr_conv>
    <data_com_autolet_cf>01/01/1900</data_com_autolet_cf>
    <let_tot_prel>000000000</let_tot_prel>
    <let_tot_conv>000000000</let_tot_conv>
  </DatiPdR>
  <DatiPdR>
    <cod_pdr>00000000000000</cod_pdr>
    <matr_mis>aaaaaaaaaaaaaaaaaaaa</matr_mis>
    <matr_conv>aaaaaaaaaaaaaaaaaaaa</matr_conv>
    <data_com_autolet_cf>01/01/1900</data_com_autolet_cf>
    <let_tot_prel>000000000</let_tot_prel>
    <let_tot_conv>000000000</let_tot_conv>
  </DatiPdR>
</Prestazione>
```

tracciato xls

| Sezione | Sezione obbligatoria | Nome campo | Campo obbligatorio (nella sezione) | Formato/Vincoli |
|---------|----------------------|--------------|------------------------------------|-----------------|
| N/A | | cod_servizio | si | “TAS” |
| | | cod_flusso | si | “0050” |

| | | | | |
|-------------------------|------------------------|---------------------|---------------------|---|
| IdentificativiRichiesta | Si | piva_utente | si | Numerico 11 |
| | | piva_distr | si | Numerico 11 |
| DatiPdr | Si, sezione ripetibile | cod_pdr | si | Numerico 14 |
| | | matr_mis | si | Alfanumerico 20 |
| | | matr_conv | si, se installato * | Alfanumerico 20 |
| | | data_com_autolet_cf | | Alfanumerico 10 (data nel formato gg/mm/aaaa) |
| | | let_tot_prel | si | Numerico 9 |
| | | let_tot_conv | si, se installato * | Numerico 9 |

Tabella 94: TAL - (0050) - Flusso autoletture - Trasmissione dall'utente al distributore

* Controlli applicativi (non modellabili in xsd)

25.4 TAS (0150) "Trasmissione flusso autoletture di switching - Trasmissione dal distributore all'utente"

definizione schema xsd

```
<?xml version="1.0"?>
<xs:schema xmlns:xs="http://www.w3.org/2001/XMLSchema">
  <xs:include schemaLocation="../def_dati_tecnici.xsd"/>
  <xs:include schemaLocation="../def_cliente.xsd"/>
  <xs:include schemaLocation="../def_identificativi.xsd"/>
  <xs:element name="Prestazione">
    <xs:complexType>
      <xs:sequence>
        <xs:element name="IdentificativiRichiesta" type="IdentificativiRichiestaBase"/>
        <xs:sequence minOccurs="1" maxOccurs="unbounded">
          <xs:element name="DatiPdR" type="DatiPdRAutoletturaValidazione"/>
        </xs:sequence>
      </xs:sequence>
      <xs:attribute name="cod_servizio" type="xs:string" use="required" fixed="TAS"/>
      <xs:attribute name="cod_flusso" type="xs:string" use="required" fixed="0150"/>
    </xs:complexType>
  </xs:element>
</xs:schema>
```

esempio xml valido con esito negativo

```
<?xml version="1.0" encoding="UTF-8"?>
<Prestazione cod_servizio="TAS" cod_flusso="0150" xsi:noNamespaceSchemaLocation="TAS_0150.xsd"
xmlns:xsi="http://www.w3.org/2001/XMLSchema-instance">
  <IdentificativiRichiesta>
    <piva_utente>00000000000</piva_utente>
    <piva_distr>00000000000</piva_distr>
  </IdentificativiRichiesta>
  <DatiPdR>
    <cod_pdr>00000000000000</cod_pdr>
    <matr_mis>aaaaaaaaaaaaaaaaaaaa</matr_mis>
    <data_com_autolet_cf>01/01/1900</data_com_autolet_cf>
    <let_tot_prel>000000000</let_tot_prel>
    <esito_val>S</esito_val>
  </DatiPdR>
  <DatiPdR>
    <cod_pdr>00000000000000</cod_pdr>
    <matr_mis>aaaaaaaaaaaaaaaaaaaa</matr_mis>
    <matr_conv>aaaaaaaaaaaaaaaaaaaa</matr_conv>
    <data_com_autolet_cf>01/01/1900</data_com_autolet_cf>
    <let_tot_prel>000000000</let_tot_prel>
    <let_tot_conv>000000000</let_tot_conv>
    <esito_val>F</esito_val>
```

```

<note>aaaaaaaaaaaaaaaaaaaaaaaaaaaaaaaaaaaaaaaaaaaaaaaaaaaaaaaaaaaaaaaa</note>
</DatiPdr>
</Prestazione>

```

tracciato xls

| Sezione | Sezione obbligatoria | Nome campo | Campo obbligatorio (nella sezione) | Formato/Vincoli |
|-------------------------|------------------------|---------------------|------------------------------------|---|
| N/A | | cod_servizio | si | “TAS” |
| | | cod_flusso | si | “0150” |
| IdentificativiRichiesta | Si | piva_utente | si | Numerico 11 |
| | | piva_distr | si | Numerico 11 |
| DatiPdr | Si, sezione ripetibile | cod_pdr | si | Numerico 14 |
| | | matr_mis | si | Alfanumerico 20 |
| | | matr_conv | si, se installato * | Alfanumerico 20 |
| | | data_com_autolet_cf | | Alfanumerico 10 (data nel formato gg/mm/aaaa) |
| | | let_tot_prel | si | Numerico 9 |
| | | let_tot_conv | si, se installato * | Numerico 9 |
| | | esito_val | si | V – autolettura validata S – autolettura non validata, superamento soglia superiore I – autolettura non validata, superamento soglia inferiore F – autolettura non validata, record formalmente non corretto |
| | | note | si se esito_val = “F” | |

Tabella 95: TAL - (0150) - Flusso autoletture - Trasmissione dal distributore all’utente

* Controlli applicativi (non modellabili in xsd)

26 RETTIFICA LETTURE DI SWITCHING



Figura 25: Rettifica letture di switching

26.1 RSL (0400) “Trasmissione rettifica letture di switching”

definizione schema xsd

```
<?xml version="1.0"?>
<xs:schema xmlns:xs="http://www.w3.org/2001/XMLSchema">
  <xs:include schemaLocation="../def_dati_tecnici.xsd"/>
  <xs:include schemaLocation="../def_cliente.xsd"/>
  <xs:include schemaLocation="../def_identificativi.xsd"/>
  <xs:element name="Prestazione">
    <xs:complexType>
      <xs:sequence>
        <xs:element name="IdentificativiRichiesta" type="IdentificativiRichiestaBase"/>
        <xs:sequence minOccurs="1" maxOccurs="unbounded">
          <xs:element name="DatiPdR" type="RettificaLettureSwitch"/>
        </xs:sequence>
      </xs:sequence>
      <xs:attribute name="cod_servizio" type="xs:string" use="required" fixed="RSL"/>
      <xs:attribute name="cod_flusso" type="xs:string" use="required" fixed="0400"/>
    </xs:complexType>
  </xs:element>
</xs:schema>
```

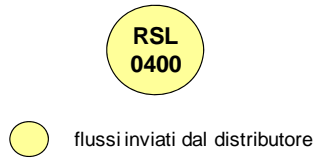
esempio xml valido con esito negativo

```
<?xml version="1.0" encoding="UTF-8"?>
<Prestazione cod_servizio="RSL" cod_flusso="0400" xsi:noNamespaceSchemaLocation="RSL_0400.xsd"
xmlns:xsi="http://www.w3.org/2001/XMLSchema-instance">
  <IdentificativiRichiesta>
    <piva_utente>0000000000</piva_utente>
    <piva_distr>0000000000</piva_distr>
  </IdentificativiRichiesta>
  <DatiPdR>
    <cod_pdr>0000000000000</cod_pdr>
    <matr_mis>aaaaaaaaaaaaaaaaaaaa</matr_mis>
    <coeff_corr>1.1</coeff_corr>
    <progr_anno_term>1200</progr_anno_term>
    <data_comp>01/01/1900</data_comp>
    <let_tot_prel>00000000</let_tot_prel>
    <mot_rett_lett>3</mot_rett_lett>
  </DatiPdR>
  <DatiPdR>
    <cod_pdr>0000000000000</cod_pdr>
    <matr_mis>aaaaaaaaaaaaaaaaaaaa</matr_mis>
    <matr_conv>aaaaaaaaaaaaaaaaaaaa</matr_conv>
    <coeff_corr>1</coeff_corr>
    <progr_anno_term>800</progr_anno_term>
    <data_comp>01/01/1900</data_comp>
    <let_tot_prel>00000000</let_tot_prel>
    <let_tot_conv>00000000</let_tot_conv>
```

```

<mot_rett_lett>5</mot_rett_lett>
</DatiPdr>
</Prestazione>

```

tracciato xls

| <i>Sezione</i> | <i>Sezione obbligatoria</i> | <i>Nome campo</i> | <i>Campo obbligatorio (nella sezione)</i> | <i>Formato/Vincoli</i> |
|-------------------------|-----------------------------|-------------------|---|--|
| N/A | | cod_servizio | si | “RSL” |
| | | cod_flusso | si | “0400” |
| IdentificativiRichiesta | Si | piva_utente | si | Numerico 11 |
| | | piva_distr | si | Numerico 11 |
| DatiPdr | Si, sezione ripetibile | cod_pdr | si | Numerico 14 |
| | | matr_mis | si | Alfanumerico 20 |
| | | matr_conv | si, se installato * | Alfanumerico 20 |
| | | coeff_corr | si, pari ad 1 per correzione completa | Numerico (decimale con “.”) |
| | | progr_anno_term | si | Numerico (decimale con “.”) |
| | | data_comp | si | Alfanumerico 10 (data nel formato gg/mm/aaaa) |
| | | let_tot_prel | si | Numerico 9 |
| | | let_tot_conv | si, se installato * | Numerico 9 |
| | | mot_rett_lett | si | 1 - misura che sostituisce una stima precedente 2 - misura che sostituisce una misura fornita precedentemente errata 3 - misura fornita precedentemente per errore 4 - ricostruzione per prelievo non giustificato 5 - ricostruzione per malfunzionamento misuratore |

Tabella 96: RSL - (0400) - Flusso rettifica letture di switching

* Controlli applicativi (non modellabili in xsd)

27 ANAGRAFICA DEL PUNTO DI RICONSEGNA

definizione schema xsd

```
<?xml version="1.0" encoding="UTF-8"?>
<xs:schema xmlns:xs="http://www.w3.org/2001/XMLSchema">
  <xs:include schemaLocation="../def_dati_tecnici.xsd"/>
  <xs:include schemaLocation="../def_cliente.xsd"/>
  <xs:include schemaLocation="../def_identificativi.xsd"/>
  <xs:element name="Allineamento">
    <xs:complexType>
      <xs:sequence>
        <xs:element name="piva_utente" type="PIVA"/>
        <xs:element name="piva_distr" type="PIVA"/>
        <xs:element name="cod_pdr" type="CodicePdr"/>
        <xs:element name="cod_remi" type="CodiceREMI"/>
        <xs:element name="stato_pdr" type="StatoPdR"/>
        <xs:element name="tipo_pdr" type="TipologiaPdR"/>
        <xs:element name="data_attivazione" type="DataIta"/>
        <xs:element name="acc_mis" type="TipoAccessibilita"/>
        <xs:element name="matr_mis" type="Matricola"/>
        <xs:element name="classe_gruppo_mis" type="Stringa10"/>
        <xs:element name="n_cifre_mis" type="Intero"/>
        <xs:element name="anno_fabb_mis" type="Anno"/>
        <xs:element name="convertitore" type="OnOff"/>
        <xs:element name="gruppo_mis_int" type="OnOff" minOccurs="0"/>
        <xs:element name="n_cifre_conv" type="Intero" minOccurs="0"/>
        <xs:element name="coeff_corr" type="Coefficiente"/>
        <xs:element name="prel_annuo_prev" type="PrelievoAnnuoPrevisto"/>
        <xs:element name="profilo" type="ProfiloPrelievoAllineamento"/>
        <xs:element name="cliente" type="AnagraficaClienteTelCF"/>
        <xs:element name="indirizzo" type="FornituraAllineamento"/>
        <xs:element name="bonusGas" type="OnOff"/>
        <xs:element name="info_bonus" type="InfoBonus" minOccurs="0"/>
      </xs:sequence>
    </xs:complexType>
  </xs:element>
</xs:schema>
```

variazioni rispetto al flusso definito nel capitolo 6 delle Istruzioni Operative

- aggiunto *toponimo*, campo obbligatorio;

esempio xml valido

```
<?xml version="1.0" encoding="UTF-8"?>
<Allineamento xsi:noNamespaceSchemaLocation="Allineamento.xsd"
xmlns:xsi="http://www.w3.org/2001/XMLSchema-instance">
  <piva_utente>00000000000</piva_utente>
  <piva_distr>00000000000</piva_distr>
  <cod_pdr>000000000000</cod_pdr>
  <cod_remi>0000AE00IT0000</cod_remi>
  <stato_pdr>1</stato_pdr>
  <tipo_pdr>0</tipo_pdr>
  <data_attivazione>01/01/1900</data_attivazione>
  <acc_mis>1</acc_mis>
  <matr_mis>33722673 </matr_mis>
  <classe_gruppo_mis>G4</classe_gruppo_mis>
  <n_cifre_mis>8</n_cifre_mis>
  <anno_fabb_mis>1970</anno_fabb_mis>
  <convertitore>SI</convertitore>
  <gruppo_mis_int >NO</ gruppo_mis_int >
  <n_cifre_conv >5</ n_cifre_conv >
  <coeff_corr>1.05</coeff_corr>
  <prel_annuo_prev>1200</prel_annuo_prev>
```

```

<profilo>
  <cod_prof_prel_std>C1A1</cod_prof_prel_std>
</profilo>
<cliente>
  <cognome>Rossi</cognome>
  <nome>Mario</nome>
  <tel>02 33843</tel>
  <cf>AAAAAA00A00A000A</cf>
</cliente>
<indirizzo>
  <toponimo>Piazza</toponimo>
  <via>Della Spiga</via>
  <civ>33</civ>
  <cap>30170</cap>
  <istat>20043</istat>
  <comune>Venezia</comune>
  <prov>VE</prov>
</indirizzo>
<bonusGas>SI</bonusGas>
<info_bonus>
  <data_ini>01/01/2013</data_ini>
  <data_fine>01/01/2014</data_fine>
  <mese_rin>04</mese_rin>
  <importo>1200.34</importo>
  <tipo_bonus>0</tipo_bonus>
</info_bonus>
</Allineamento>

```

Definizione del tracciato xls

| Sezione | Sezione obbligatoria | Nome campo | Campo obbligatorio | Formato/Vincoli |
|----------|----------------------|-------------------|---|---|
| N/A | | piva_utente | si | Numerico 11 |
| | | piva_distr | si | Numerico 11 |
| | | cod_pdr | si | Numerico 14 |
| | | cod_remi | si | Alfanumerico 14 |
| | | stato_pdr | si | 1=in prelievo, 2=sospeso per morosità |
| | | tipo_pdr | si | Numerico: 0=cliente domestico, 1=condominio con uso domestico, 2=usi diversi, 3 = servizio pubblico |
| | | data_attivazione | si | Alfanumerico 10 (gg/mm/aaaa) |
| | | acc_mis | si | 1 = Accessibile, 2 = Non accessibile, 3 = Parzialmente accessibile |
| | | matr_mis | si | Alfanumerico 20 |
| | | classe_gruppo_mis | si | Alfanumerico 10 |
| | | n_cifre_mis | si | Numerico |
| | | anno_fabb_mis | si | Alfanumerico 4 (data nel formato aaaa) |
| | | convertitore | si | SI / NO |
| | | gruppo_mis_int | si se convertitore = SI (*) | |
| | | n_cifre_conv | si se gruppo_mis_int = NO (*) | Numerico |
| Prelievo | si | cod_prof_prel_std | si | Alfanumerico (C1A1, C1B1, C1C1, C1D1, C1E1, C1F1, C2X1, C3A1, C3B1, C3C1, C3D1, C3E1, C3F1, C4X1, C5A1, C5B1, C5C1, C5D1, C5E1, C5F1, T1X1, T1X2, T1X3, T2A1, T2B1, T2C1, T2D1, T2E1, T2F1, T2A2, T2B2, T2C2, T2D2, T2E2, T2F2, T2A3, T2B3, T2C3, T2D3, T2E3, T2F3) |
| | | | | |
| Cliente | si | cognome | si se non valorizzato rag_soc(*) | Alfanumerico 50 |
| | | nome | si se non valorizzato rag_soc(*) | Alfanumerico 50 |
| | | rag_soc | si se non valorizzati nome e cognome(*) | Alfanumerico 100 |

| | | | | |
|-----------|--------------------------|------------|------------------------------|--|
| | | tel | si | Alfanumerico 20 |
| | | cf | si, in alternativa a piva(*) | Alfanumerico 16 |
| | | piva | si, in alternativa a cf(*) | Numerico 11 |
| Indirizzo | si | toponimo | si | Alfanumerico 30 |
| | | via | si | Alfanumerico 100 |
| | | civ | si | Alfanumerico 10 |
| | | cap | si | Numerico 5 |
| | | istat | si | Numerico 6 |
| | | comune | si | Alfanumerico 100 |
| | | prov | si | Alfanumerico 2 |
| | | nazione | si | Alfanumerico 100 |
| | | N/A | | bonusGas |
| InfoBonus | si, se bonus Gas = SI(*) | data_ini | si | Alfanumerico 10 (gg/mm/aaaa) |
| | | data_fine | si | Alfanumerico 10 (gg/mm/aaaa) |
| | | mese_rin | si | String: 01, 02, 03, 04, 05, 06, 07, 08, 09, 10, 11, 12 |
| | | importo | si | Double (decimale con “.”) |
| | | tipo_bonus | si | 0 = Cliente domestico diretto, 1 = Cliente domestico indiretto |

Tabella 97: Tracciato xls per lo scambio periodico dei dati

* Controlli applicativi (non modellabili in xsd)

28 GESTIONE APPUNTAMENTO

28.1 Premessa

Nel presente paragrafo sono riportati gli schemi delle sequenze di messaggi per la gestione dell'appuntamento declinati per:

- gestione della richiesta di appuntamento per i servizi PN1/PM1/PR1/D01/R01/V01/V02
- gestione della richiesta di appuntamento per i servizi E01/A01/A40/ M01/M02
- gestione della richiesta di modifica di un appuntamento

28.1.1 Diagramma a stati dei messaggi per la gestione dell'appuntamento per i servizi in cui l'appuntamento è in carico all'utente del servizio di distribuzione



Figura 26 Sequenze dei messaggi per la gestione della richiesta del primo appuntamento per i servizi per i quali l'appuntamento è in carico all'utente del servizio di distribuzione

Nei generici flussi delle prestazioni lo schema di Figura 15 sarà indicato come di seguito riportato:



28.1.2 Diagramma a stati dei messaggi per la gestione dell'appuntamento per i servizi in cui l'appuntamento è in carico all'utente del servizio di distribuzione o al distributore

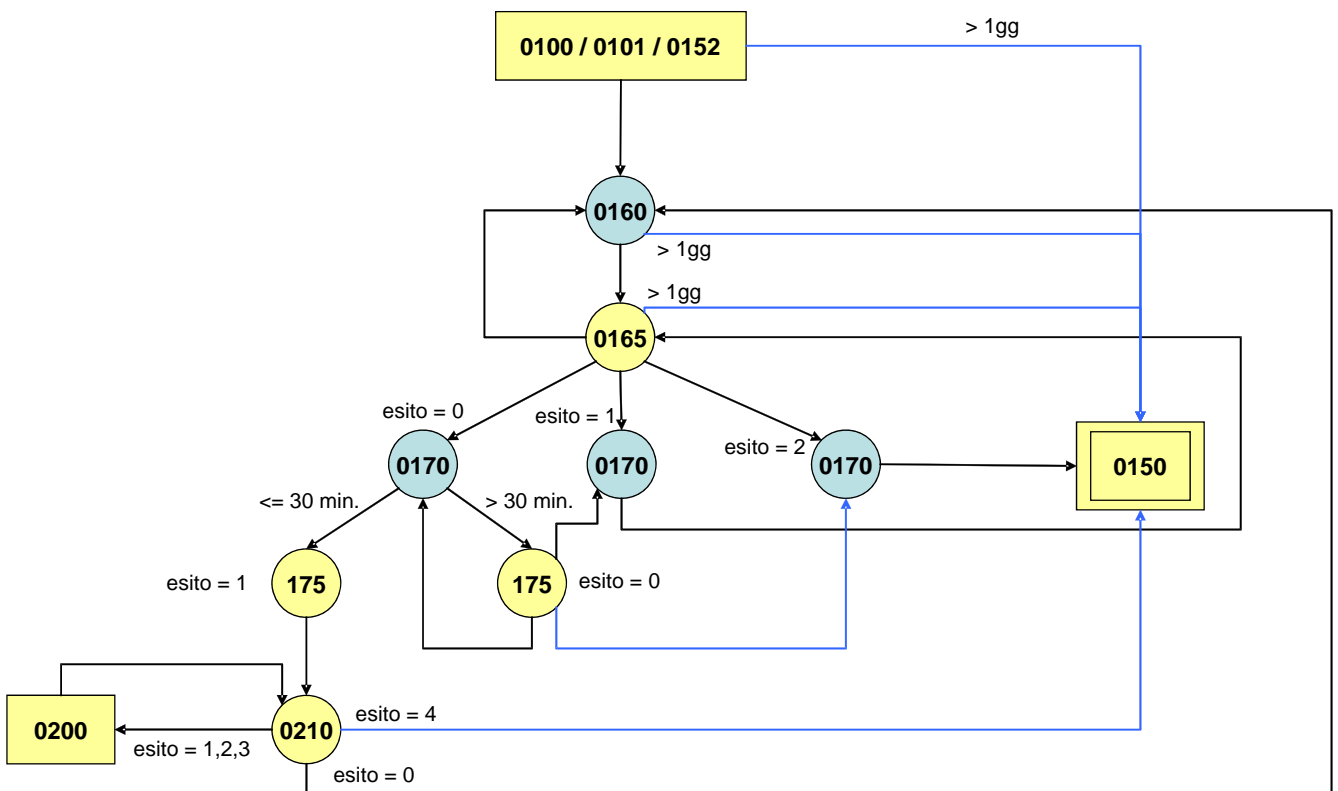

Figura 27: Sequenze dei messaggi per la gestione della richiesta del primo appuntamento per i servizi in cui l'appuntamento è in carico all'utente del servizio di distribuzione o al distributore

Nei generici flussi delle prestazioni lo schema di Figura 15 sarà indicato come di seguito riportato:

**Gestione
Appuntamento
opzionale**

28.1.3 Diagramma a stati dei messaggi per la gestione della modifica di un appuntamento

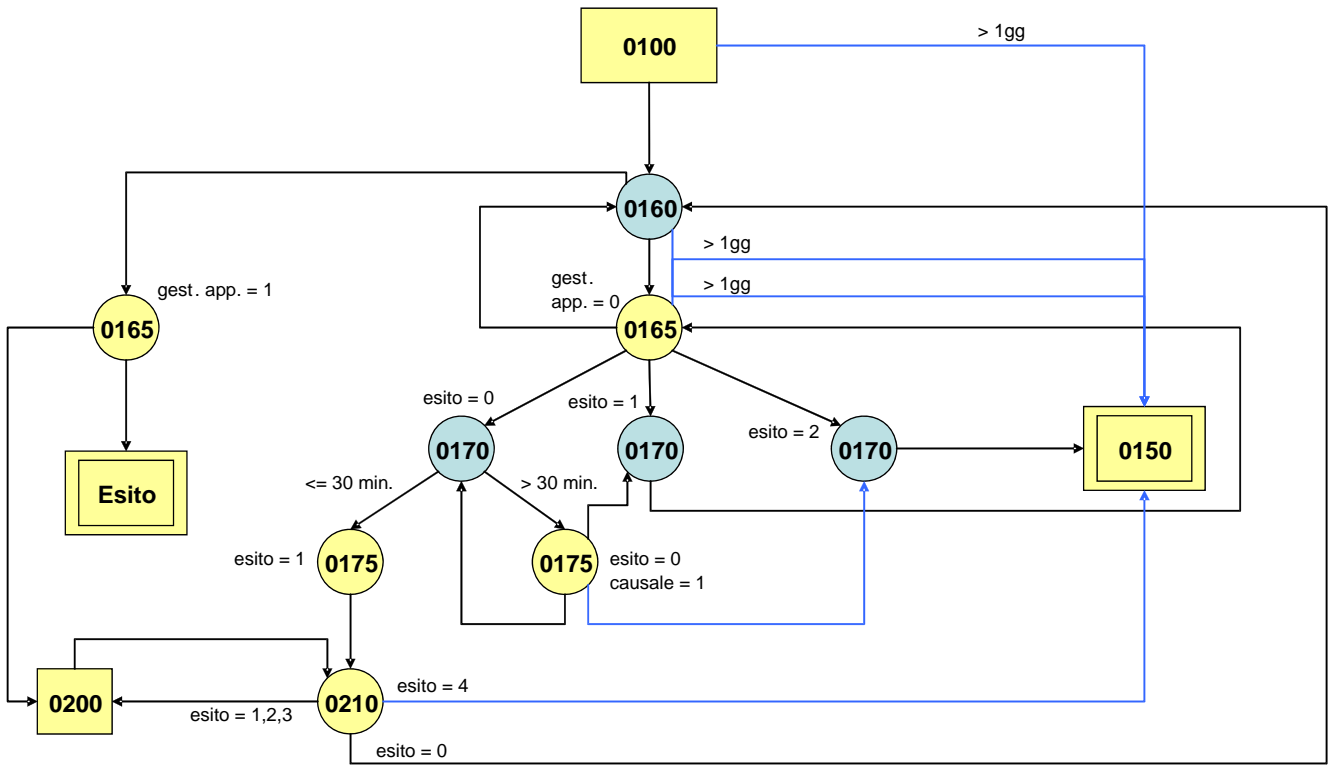

Figura 28: Sequenze dei messaggi per la gestione della modifica di un appuntamento

28.2 Dettaglio dei flussi di scambio

Di seguito si riportano i tracciati xml e xls di dettaglio per la gestione dell'appuntamento.

28.2.1 (0160) "Trasmissione al distributore della richiesta di appuntamento"

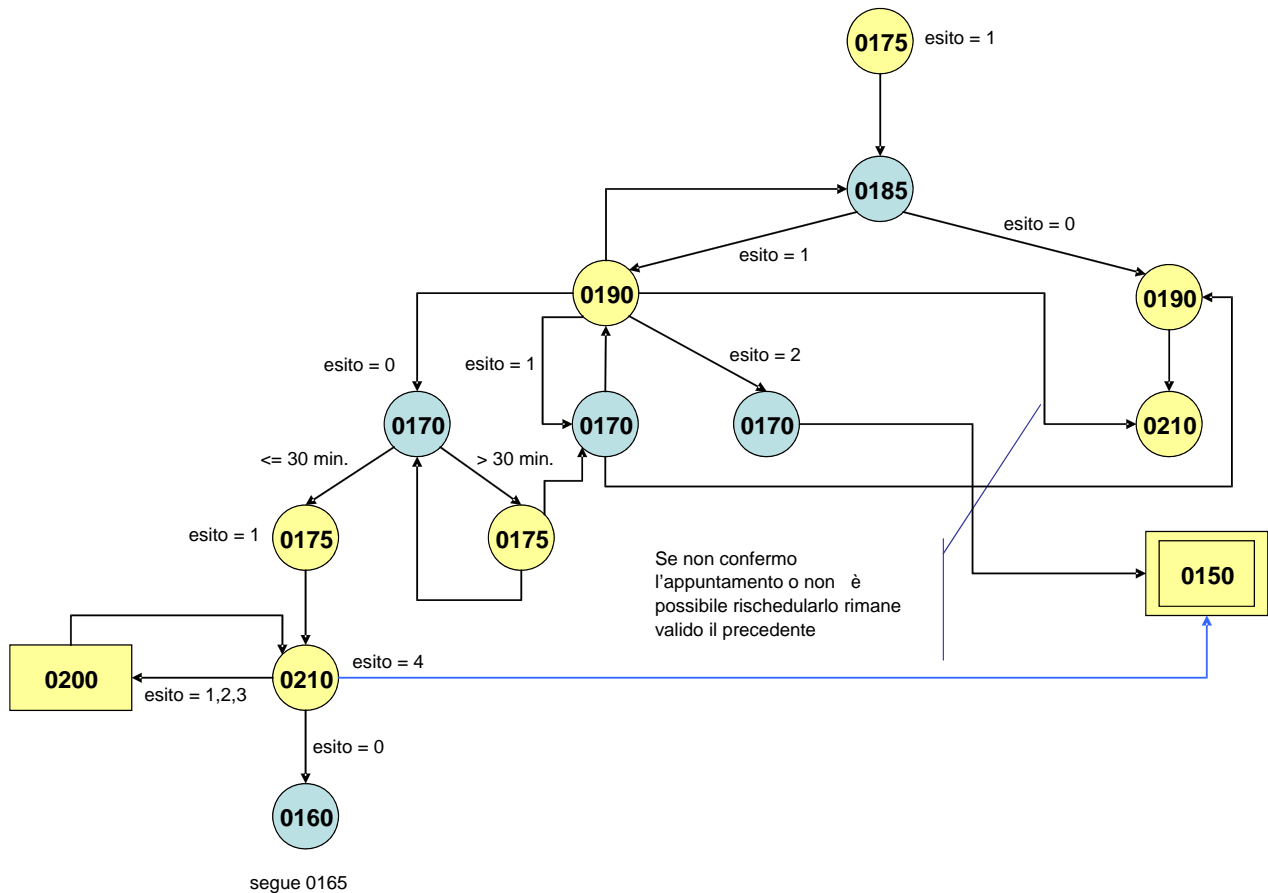
definizione schema xsd

```
<?xml version="1.0"?>
<xs:schema xmlns:xs="http://www.w3.org/2001/XMLSchema">
  <xs:include schemaLocation="../def_dati_tecnici.xsd"/>
  <xs:include schemaLocation="../def_cliente.xsd"/>
  <xs:include schemaLocation="../def_identificativi.xsd"/>
  <xs:element name="Prestazione">
    <xs:complexType>
      <xs:sequence>
        <xs:element name="IdentificativiRichiesta" type="IdentificativiRichiestaCodDistr"/>
        <xs:element name="Appuntamento" type="AppuntamentoBase" minOccurs="0"/>
      </xs:sequence>
      <xs:attribute name="cod_servizio" type="Servizi" use="required"/>
      <xs:attribute name="cod_flusso" type="xs:string" use="required" fixed="0160"/>
    </xs:complexType>
  </xs:element>
</xs:schema>
```

</xs:schema>

esempio xml valido

```
<?xml version="1.0" encoding="UTF-8"?>
<Prestazione cod_servizio="PN1" cod_flusso="0160">
  <IdentificativiRichiesta>
    <piva_utente>0000000000</piva_utente>
    <piva_distr>0000000000</piva_distr>
    <cod_prat_utente>cod_prat_utente</cod_prat_utente>
    <cod_prat_distr>cod_prat_distr0</cod_prat_distr>
  </IdentificativiRichiesta>
  <Appuntamento>
    <data_app>01/01/1900</data_app>
    <fascia_oraria>00:00/00:00</fascia_oraria>
  </Appuntamento>
</Prestazione>
```

tracciato xls

| Sezione | Sezione obbligatoria | Nome campo | Campo obbligatorio (nella sezione) | Formato/Vincoli |
|-------------------------|----------------------|-----------------|------------------------------------|--|
| N/A | | cod_servizio | si | Uno tra: <ul style="list-style-type: none">• PN1• PM1• PR1• E01• D01• R01• A01• A40• V01• M01• M02• V02 |
| | | cod_flusso | si | “0160” |
| IdentificativiRichiesta | Si | piva_utente | si | Numerico 11 |
| | | piva_distr | si | Numerico 11 |
| | | cod_prat_utente | si | Alfanumerico 15 |
| | | cod_prat_distr | si | Alfanumerico 15 |
| Appuntamento | No | data_app | si | Alfanumerico 10 (data nel formato gg/mm/aaaa) |
| | | fascia_oraria | si | Alfanumerico 11 (fascia oraria nel formato hh:mm/hh:mm) |

Tabella 98: (0160) - Trasmissione al distributore della richiesta di appuntamento

28.2.2 (0165) "Trasmissione dell'esito della richiesta di appuntamento all'utente del servizio di distribuzione"

definizione schema xsd

```
<?xml version="1.0"?>
<xs:schema xmlns:xs="http://www.w3.org/2001/XMLSchema">
  <xs:include schemaLocation="../def_dati_tecnici.xsd"/>
  <xs:include schemaLocation="../def_cliente.xsd"/>
  <xs:include schemaLocation="../def_identificativi.xsd"/>
  <xs:element name="Prestazione">
    <xs:complexType>
      <xs:sequence>
        <xs:element name="IdentificativiRichiesta" type="IdentificativiRichiestaCodDistr"/>
      </xs:sequence>
    </xs:complexType>
  </xs:element>
</xs:schema>
```

```

minOccurs="0"/>
<xs:element name="GestioneAppuntamento" type="AppuntamentoGestione"
maxOccurs="unbounded"/>
</xs:sequence>
<xs:attribute name="cod_servizio" type="Servizi" use="required"/>
<xs:attribute name="cod_flusso" type="xs:string" use="required" fixed="0165"/>
</xs:complexType>
</xs:element>
</xs:schema>

```

esempio xml valido

```

<?xml version="1.0" encoding="UTF-8"?>
<Prestazione cod_servizio="PN1" cod_flusso="0165">
  <IdentificativiRichiesta>
    <piva_utente>00000000000</piva_utente>
    <piva_distr>00000000000</piva_distr>
    <cod_prat_utente>cod_prat_utente</cod_prat_utente>
    <cod_prat_distr>cod_prat_distr0</cod_prat_distr>
  </IdentificativiRichiesta>
  <Appuntamento>
    <codice_appuntamento>codice_appuntam</codice_appuntamento>
    <data_app>01/01/1900</data_app>
    <fascia_oraria>00:00/00:00</fascia_oraria>
    <stima_durata>00:14:59</ stima_durata >
    <data_limite_modifica>01/01/1900</data_limite_modifica>
    <ora_limite_validita>00:00</ora_limite_validita>
  </Appuntamento>
</Prestazione>

```

tracciato xls

| Sezione | Sezione obbligatoria | Nome campo | Campo obbligatorio (nella sezione) | Formato/Vincoli |
|---|--|----------------------|------------------------------------|---|
| N/A | | cod_servizio | si | Uno tra: <ul style="list-style-type: none"> PN1 PM1 PR1 E01 D01 R01 A01 A40 V01 M01 M02 V02 |
| | | cod_flusso | si | "0165" |
| IdentificativiRichiesta | Si | piva_utente | si | Numerico 11 |
| | | piva_distr | si | Numerico 11 |
| | | cod_prat_utente | si | Alfanumerico 15 |
| | | cod_prat_distr | si | Alfanumerico 15 |
| GestioneAppuntamento | Si se E01/A01/A40/M01/M02 * | gest_app | si | Numerico 0/1 (0 = gestione utente, 1 = gestione distributore) |
| Appuntamento (la sezione può essere ripetuta da 0 a n volte per lasciare al distributore la facoltà di proporre più date in fase di modifica) | Si se: <ul style="list-style-type: none"> cod_servizio uguale a uno tra PN1,PM1,PR1,D01,R01,V01,V02 * cod_servizio uguale ad uno tra E01/A01/A40/M | codice_appuntamento | si | Alfanumerico 15 |
| | | data_app | si | Alfanumerico 10 (data nel formato gg/mm/aaaa) |
| | | fascia_oraria | si | Alfanumerico 11 (fascia oraria nel formato hh:mm/hh:mm) |
| | | data_limite_modifica | si | Alfanumerico 10 (data nel formato gg/mm/aaaa) |
| | | ora_limite_validita | si | Alfanumerico 5 (ora nel formato hh:mm) |

| | | | | |
|--|----------------------------|--------------|----|---|
| | 01/M02 e gest_app = 0 * | stima_durata | si | Alfanumerico 8 (stima durata nel formato gg:hh:mm) |
|--|----------------------------|--------------|----|---|

Tabella 99: (0165) - Trasmissione dell'esito della richiesta di appuntamento all'utente del servizio di distribuzione

* Controlli applicativi (non modellabili in xsd)

28.2.3 (0170) "Trasmissione al distributore della conferma dell'appuntamento proposto"

definizione schema xsd

```
<?xml version="1.0"?>
<xs:schema xmlns:xs="http://www.w3.org/2001/XMLSchema">
  <xs:include schemaLocation="../def_dati_tecnici.xsd"/>
  <xs:include schemaLocation="../def_cliente.xsd"/>
  <xs:include schemaLocation="../def_identificativi.xsd"/>
  <xs:element name="Prestazione">
    <xs:complexType>
      <xs:sequence>
        <xs:element name="IdentificativiRichiesta"
type="IdentificativiRichiestaCodDistrAppuntamento"/>
        <xs:element name="esito_conferma" type="EsitoConfermaAppuntamentoProposto"/>
        <xs:element name="Appuntamento" type="AppuntamentoEsitoConferma" minOccurs="0"/>
      </xs:sequence>
      <xs:attribute name="cod_servizio" type="Servizi" use="required"/>
      <xs:attribute name="cod_flusso" type="xs:string" use="required" fixed="0170"/>
    </xs:complexType>
  </xs:element>
</xs:schema>
```

esempio xml valido

```
<?xml version="1.0" encoding="UTF-8"?>
<Prestazione cod_servizio="PN1" cod_flusso="0170">
  <IdentificativiRichiesta>
    <piva_utente>0000000000</piva_utente>
    <piva_distr>0000000000</piva_distr>
    <cod_prat_utente>cod_prat_utente</cod_prat_utente>
    <cod_prat_distr>cod_prat_distr0</cod_prat_distr>
    <codice_appuntamento>codice_appuntam</codice_appuntamento>
  </IdentificativiRichiesta>
  <esito_conferma>1</esito_conferma>
  <Appuntamento>
    <data_app>01/01/1900</data_app>
    <fascia_oraria>00:00/00:00</fascia_oraria>
  </Appuntamento>
</Prestazione>
```

tracciato xls

| Sezione | Sezione obbligatoria | Nome campo | Campo obbligatorio (nella sezione) | Formato/Vincoli |
|---------|----------------------|------------|---------------------------------------|-----------------|
|---------|----------------------|------------|---------------------------------------|-----------------|

| | | | | |
|-------------------------|--|---------------------|----|---|
| N/A | | cod_servizio | si | Uno tra: <ul style="list-style-type: none"> • PN1 • PM1 • PR1 • E01 • D01 • R01 • A01 • A40 • V01 • M01 • M02 • V02 |
| | | cod_flusso | si | “0170” |
| IdentificativiRichiesta | Si | piva_utente | si | Numerico 11 |
| | | piva_distr | si | Numerico 11 |
| | | cod_prat_utente | si | Alfanumerico 15 |
| | | cod_prat_distr | si | Alfanumerico 15 |
| | | codice_appuntamento | si | Alfanumerico 15 |
| N/A | | esito_conferma | si | Numerico 0/1/2 (0=appuntamento accettato, 1=richiesta nuova data, 2=richiesta annullata) |
| Appuntamento | Si, se esito_conferma = 1; se esito_conferma = 0 o 2 la sezione non è prevista * | data_app | si | Alfanumerico 10 (data nel formato gg/mm/aaaa) |
| | | fascia_oraria | si | Alfanumerico 11 (fascia oraria nel formato hh:mm/hh:mm) |

Tabella 100: (0170) - Trasmissione al distributore della conferma dell'appuntamento proposto

* Controlli applicativi (non modellabili in xsd)

28.2.4 (0175) "Trasmissione dell'esito della conferma di appuntamento all'utente del servizio di distribuzione"

definizione schema xsd

```

<?xml version="1.0"?>
<xs:schema xmlns:xs="http://www.w3.org/2001/XMLSchema">
  <xs:include schemaLocation="../def_dati_tecnici.xsd"/>
  <xs:include schemaLocation="../def_cliente.xsd"/>
  <xs:include schemaLocation="../def_identificativi.xsd"/>
  <xs:element name="Prestazione">
    <xs:complexType>
      <xs:sequence>
        <xs:element name="IdentificativiRichiesta"
type="IdentificativiRichiestaCodDistrAppuntamento"/>
        <xs:element name="Esito" type="AppuntamentoEsitoDistributore"/>
        <xs:element name="NuovoAppuntamento" type="AppuntamentoDataLimite" minOccurs="0"
maxOccurs="unbounded"/>
        <xs:element name="note" type="Stringa255" minOccurs="0"/>
      </xs:sequence>
      <xs:attribute name="cod_servizio" type="Servizi" use="required"/>
      <xs:attribute name="cod_flusso" type="xs:string" use="required" fixed="0175"/>
    </xs:complexType>
  </xs:element>
</xs:schema>

```

esempio xml valido

```

<?xml version="1.0" encoding="UTF-8"?>
<Prestazione cod_servizio="PN1" cod_flusso="0175">
  <IdentificativiRichiesta>
    <piva_utente>0000000000</piva_utente>

```



```

<piva_distr>0000000000</piva_distr>
<cod_prat_utente>cod_prat_utente</cod_prat_utente>
<cod_prat_distr>cod_prat_distr0</cod_prat_distr>
<codice_appuntamento>codice_appuntam</codice_appuntamento>
</IdentificativiRichiesta>
<Esito>
  <esito_conferma>0</esito_conferma>
  <cod_causale>1</cod_causale>
</Esito>
<NuovoAppuntamento>
  <codice_appuntamento>codice_appuntam</codice_appuntamento>
  <data_app>01/01/1900</data_app>
  <fascia_oraria>00:00/00:00</fascia_oraria>
  <stima_durata>00:01:00</stima_durata>
  <data_limite_modifica>01/01/1900</data_limite_modifica>
  <ora_limite_validita>00:00</ora_limite_validita>
</NuovoAppuntamento>
<NuovoAppuntamento>
  <codice_appuntamento>codice_appuntam</codice_appuntamento>
  <data_app>03/01/1900</data_app>
  <fascia_oraria>00:00/00:00</fascia_oraria>
  <stima_durata>00:01:00</stima_durata>
  <data_limite_modifica>01/01/1900</data_limite_modifica>
  <ora_limite_validita>00:00</ora_limite_validita>
</NuovoAppuntamento>
<note>note0</note>
</Prestazione>

```

tracciato xls

| Sezione | Sezione obbligatoria | Nome campo | Campo obbligatorio (nella sezione) | Formato/Vincoli |
|---|--|----------------------|------------------------------------|---|
| N/A | | cod_servizio | si | Uno tra: <ul style="list-style-type: none"> • PN1 • PM1 • PR1 • E01 • D01 • R01 • A01 • A40 • V01 • M01 • M02 • V02 |
| | | cod_flusso | si | “0175” |
| IdentificativiRichiesta | Si | piva_utente | si | Numerico 11 |
| | | piva_distr | si | Numerico 11 |
| | | cod_prat_utente | si | Alfanumerico 15 |
| | | cod_prat_distr | si | Alfanumerico 15 |
| | | codice_appuntamento | si | Alfanumerico 15 |
| Esito | Si | esito_conferma | si | Numerico 0/1 (0=negativo, 1=positivo) |
| | | cod_causale | si se esito_conferma = 0 * | Numerico 1/2, (1=validità appuntamento scaduto, 2=codice appuntamento non esistente o non associato alla pratica) |
| NuovoAppuntamento (la sezione può essere ripetuta da 0 a n volte per lasciare al distributore la facoltà di proporre più date in fase di modifica) | Si se cod_causale=1; se cod_causale= 2 la sezione non è prevista * | codice_appuntamento | si | Alfanumerico 15 |
| | | data_app | si | Alfanumerico 10 (data nel formato gg/mm/aaaa) |
| | | fascia_oraria | si | Alfanumerico 11 (fascia oraria nel formato hh:mm/hh:mm) |
| | | data_limite_modifica | si | Alfanumerico 10 (data nel formato gg/mm/aaaa) |
| | | ora_limite_validita | si | Alfanumerico 5 (ora nel formato hh:mm) |

| | | | | |
|-----|--|--------------|----|--|
| | | stima_durata | si | Alfanumerico 8 (stima durata nel formato gg:hh:mm) |
| N/A | | note | no | Alfanumerico 255 |

Tabella 101: (0175) - Trasmissione dell'esito della conferma di appuntamento all'utente del servizio di distribuzione

* Controlli applicativi (non modellabili in xsd)

28.2.5 (0210) "Trasmissione dell'esito dell'appuntamento all'utente del servizio di distribuzione"

definizione schema xsd

```
<?xml version="1.0"?>
<xs:schema xmlns:xs="http://www.w3.org/2001/XMLSchema">
  <xs:include schemaLocation="../def_dati_tecnici.xsd"/>
  <xs:include schemaLocation="../def_cliente.xsd"/>
  <xs:include schemaLocation="../def_identificativi.xsd"/>
  <xs:element name="Prestazione">
    <xs:complexType>
      <xs:sequence>
        <xs:element name="IdentificativiRichiesta"
type="IdentificativiRichiestaCodDistrAppuntamento"/>
        <xs:element name="Esito" type="AppuntamentoEsitoUtente"/>
        <xs:element name="note" type="Stringa255" minOccurs="0"/>
      </xs:sequence>
      <xs:attribute name="cod_servizio" type="Servizi" use="required"/>
      <xs:attribute name="cod_flusso" type="xs:string" use="required" fixed="0210"/>
    </xs:complexType>
  </xs:element>
</xs:schema>
```

esempio xml valido

```
<?xml version="1.0" encoding="UTF-8"?>
<Prestazione cod_servizio="PN1" cod_flusso="0210">
  <IdentificativiRichiesta>
    <piva_utente>0000000000</piva_utente>
    <piva_distr>0000000000</piva_distr>
    <cod_prat_utente>cod_prat_utente</cod_prat_utente>
    <cod_prat_distr>cod_prat_distr0</cod_prat_distr>
    <codice_appuntamento>codice_appuntamento0</codice_appuntamento>
  </IdentificativiRichiesta>
  <Esito>
    <esito_conferma>2</esito_conferma >
  </Esito>
  <note>note0</note>
</Prestazione>
```

tracciato xls

| Sezione | Sezione obbligatoria | Nome campo | Campo obbligatorio (nella sezione) | Formato/Vincoli |
|---------|----------------------|------------|------------------------------------|-----------------|
|---------|----------------------|------------|------------------------------------|-----------------|

| | | | | |
|-------------------------|----|---------------------|----|---|
| N/A | | cod_servizio | si | Uno tra: <ul style="list-style-type: none"> • PN1 • PM1 • PR1 • E01 • D01 • R01 • A01 • A40 • V01 • M01 • M02 • V02 |
| | | cod_flusso | si | "0210" |
| IdentificativiRichiesta | Si | piva_utente | si | Numerico 11 |
| | | piva_distr | si | Numerico 11 |
| | | cod_prat_utente | si | Alfanumerico 15 |
| | | cod_prat_distr | si | Alfanumerico 15 |
| | | codice_appuntamento | Si | Alfanumerico 15 |
| Esito | Si | esito_conferma | si | Numerico 0/1/2/3/4 (0=mancato intervento causa cliente, 2° appuntamento vendita, 1=mancato intervento causa cliente, 2° appuntamento distributore, 2=mancato intervento causa distributore, 3=mancato intervento causa forza maggiore, 4= Positivo) |
| N/A | | note | no | Alfanumerico 255 |

Tabella 102: (0210) - Trasmissione dell'esito dell'appuntamento all'utente del servizio di distribuzione

28.2.6 (0185) "Trasmissione al distributore della richiesta di modifica appuntamento"

definizione schema xsd

```
<?xml version="1.0"?>
<xs:schema xmlns:xs="http://www.w3.org/2001/XMLSchema">
  <xs:include schemaLocation="../def_dati_tecnici.xsd"/>
  <xs:include schemaLocation="../def_cliente.xsd"/>
  <xs:include schemaLocation="../def_identificativi.xsd"/>
  <xs:element name="Prestazione">
    <xs:complexType>
      <xs:sequence>
        <xs:element name="IdentificativiRichiesta"
type="IdentificativiRichiestaCodDistrAppuntamento"/>
        <xs:element name="Appuntamento" type="AppuntamentoRichiestaModifica"/>
      </xs:sequence>
      <xs:attribute name="cod_servizio" type="Servizi" use="required"/>
      <xs:attribute name="cod_flusso" type="xs:string" use="required" fixed="0185"/>
    </xs:complexType>
  </xs:element>
</xs:schema>
```

esempio xml valido

```
<?xml version="1.0" encoding="UTF-8"?>
<Prestazione cod_servizio="PN1" cod_flusso="0185">
  <IdentificativiRichiesta>
    <piva_utente>00000000000</piva_utente>
    <piva_distr>00000000000</piva_distr>
    <cod_prat_utente>cod_prat_utente</cod_prat_utente>
    <cod_prat_distr>cod_prat_distr0</cod_prat_distr>
    <codice_appuntamento>codice_appuntam</codice_appuntamento>
  </IdentificativiRichiesta>
```

```

<Appuntamento>
  <data_app>01/01/1900</data_app>
  <fascia_oraria>00:00/00:00</fascia_oraria>
</Appuntamento>
</Prestazione>

```

tracciato xls

| Sezione | Sezione obbligatoria | Nome campo | Campo obbligatorio (nella sezione) | Formato/Vincoli |
|-------------------------|----------------------|---------------------|------------------------------------|---|
| N/A | | cod_servizio | si | Uno tra: <ul style="list-style-type: none"> • PN1 • PM1 • PR1 • E01 • D01 • R01 • A01 • A40 • V01 • M01 • M02 • V02 |
| | | cod_flusso | si | "0185" |
| IdentificativiRichiesta | Si | piva_utente | si | Numerico 11 |
| | | piva_distr | si | Numerico 11 |
| | | cod_prat_utente | si | Alfanumerico 15 |
| | | cod_prat_distr | si | Alfanumerico 15 |
| | | codice_appuntamento | si | Alfanumerico 15 |
| Appuntamento | Si | data_app | si | Alfanumerico 10 (data nel formato gg/mm/aaaa) |
| | | fascia_oraria | si | Alfanumerico 11 (fascia oraria nel formato hh:mm/hh:mm) |

Tabella 103: (0185) - Trasmissione al distributore della richiesta di modifica appuntamento

28.2.7 (0190) "Trasmissione all'utente del servizio di distribuzione dell'esito della richiesta di modifica appuntamento"

definizione schema xsd

```

<?xml version="1.0"?>
<xs:schema xmlns:xs="http://www.w3.org/2001/XMLSchema">
  <xs:include schemaLocation="../def_dati_tecnici.xsd"/>
  <xs:include schemaLocation="../def_cliente.xsd"/>
  <xs:include schemaLocation="../def_identificativi.xsd"/>
  <xs:element name="Prestazione">
    <xs:complexType>
      <xs:sequence>
        <xs:element name="IdentificativiRichiesta"
type="IdentificativiRichiestaCodDistrAppuntamento"/>
        <xs:element name="Esito" type="AppuntamentoEsitoDistributore"/>
        <xs:element name="NuovoAppuntamento" type="AppuntamentoDataLimite" minOccurs="0"
maxOccurs="unbounded"/>
        <xs:element name="note" type="Stringa255" minOccurs="0"/>
      </xs:sequence>
      <xs:attribute name="cod_servizio" type="Servizi" use="required"/>
      <xs:attribute name="cod_flusso" type="xs:string" use="required" fixed="0190"/>
    </xs:complexType>
  </xs:element>
</xs:schema>

```

esempio xml valido

```
<?xml version="1.0" encoding="UTF-8"?>
<Prestazione cod_servizio="PN1" cod_flusso="0190">
  <IdentificativiRichiesta>
    <piva_utente>0000000000</piva_utente>
    <piva_distr>0000000000</piva_distr>
    <cod_prat_utente>cod_prat_utente</cod_prat_utente>
    <cod_prat_distr>cod_prat_distr0</cod_prat_distr>
    <codice_appuntamento>codice_appuntam</codice_appuntamento>
  </IdentificativiRichiesta>
  <Esito><esito_conferma>1</esito_conferma></Esito>
  <NuovoAppuntamento>
    <codice_appuntamento>codice_appuntam</codice_appuntamento>
    <data_app>01/01/1900</data_app>
    <fascia_oraria>00:00/00:00</fascia_oraria>
    <stima_durata>00:00:00</stima_durata>
    <data_limite_modifica>01/01/1900</data_limite_modifica>
    <ora_limite_validita>00:00</ora_limite_validita>
  </NuovoAppuntamento>
  <NuovoAppuntamento>
    <codice_appuntamento>codice_appuntam</codice_appuntamento>
    <data_app>02/01/1900</data_app>
    <fascia_oraria>00:00/00:00</fascia_oraria>
    <stima_durata>00:00:00</stima_durata>
    <data_limite_modifica>01/01/1900</data_limite_modifica>
    <ora_limite_validita>00:00</ora_limite_validita>
  </NuovoAppuntamento>
  <NuovoAppuntamento>
    <codice_appuntamento>codice_appuntam</codice_appuntamento>
    <data_app>03/01/1900</data_app>
    <fascia_oraria>00:00/00:00</fascia_oraria>
    <stima_durata>00:00:00</stima_durata>
    <data_limite_modifica>01/01/1900</data_limite_modifica>
    <ora_limite_validita>00:00</ora_limite_validita>
  </NuovoAppuntamento>
  <note>note0</note>
</Prestazione>
```

tracciato xls

| Sezione | Sezione obbligatoria | Nome campo | Campo obbligatorio (nella sezione) | Formato/Vincoli |
|-------------------------|----------------------|---------------------|------------------------------------|--|
| N/A | | cod_servizio | si | Uno tra: <ul style="list-style-type: none"> • PN1 • PM1 • PR1 • E01 • D01 • R01 • A01 • A40 • V01 • M01 • V02 |
| | | cod_flusso | si | "0190" |
| IdentificativiRichiesta | Si | piva_utente | si | Numerico 11 |
| | | piva_distr | si | Numerico 11 |
| | | cod_prat_utente | si | Alfanumerico 15 |
| | | cod_prat_distr | si | Alfanumerico 15 |
| | | codice_appuntamento | si | Alfanumerico 15 |
| Esito | Si | esito_conferma | si | Numerico 0/1 (0 = Negativo, 1 = Positivo) |

| | | | | |
|---|--|----------------------|----------------------------|---|
| | | cod_causale | si se esito_conferma = 0 * | Numerico 1/2, (1=validità appuntamento scaduto, 2=codice appuntamento non esistente o non associato alla pratica) |
| NuovoAppuntamento (la sezione può essere ripetuta da 0 a n volte per lasciare al distributore la facoltà di proporre più date in fase di modifica) | Si se esito_conferma = 1; se esito_conferma = 0 la sezione non è prevista * | codice_appuntamento | si | Alfanumerico 15 |
| | | data_app | si | Alfanumerico 10 (data nel formato gg/mm/aaaa) |
| | | fascia_oraria | si | Alfanumerico 11 (fascia oraria nel formato hh:mm/hh:mm) |
| | | stima_durata | si | Alfanumerico 8 (stima durata nel formato gg:hh:mm) |
| | | data_limite_modifica | si | Alfanumerico 10 (data nel formato gg/mm/aaaa) |
| | | ora_limite_validita | si | Alfanumerico 5 (ora nel formato hh:mm) |
| N/A | | note | no | Alfanumerico 255 |

Tabella 104: (0190) - Trasmissione all'utente del servizio di distribuzione dell'esito della richiesta di modifica appuntamento

* Controlli applicativi (non modellabili in xsd)

29 ANNULLAMENTO DELLA RICHIESTA DI PRESTAZIONE



Figura 29: Servizio di Annullamento della richiesta di prestazione

29.1 (0550) "Trasmissione al distributore della richiesta di annullamento della prestazione"

definizione schema xsd

```
<xs:schema xmlns:xs="http://www.w3.org/2001/XMLSchema">
  <xs:include schemaLocation="../def_dati_tecnici.xsd"/>
  <xs:include schemaLocation="../def_cliente.xsd"/>
  <xs:include schemaLocation="../def_identificativi.xsd"/>
  <xs:element name="Prestazione">
    <xs:complexType>
      <xs:sequence>
        <xs:element maxOccurs="1" minOccurs="1" name="IdentificativiRichiesta"
          type="IdentificativiRichiestaCodDistr"/>
      </xs:sequence>
      <xs:attribute name="cod_servizio" type="Servizi" use="required"/>
      <xs:attribute fixed="0600" name="cod_flusso" type="xs:string" use="required"/>
    </xs:complexType>
  </xs:element>
</xs:schema>
```

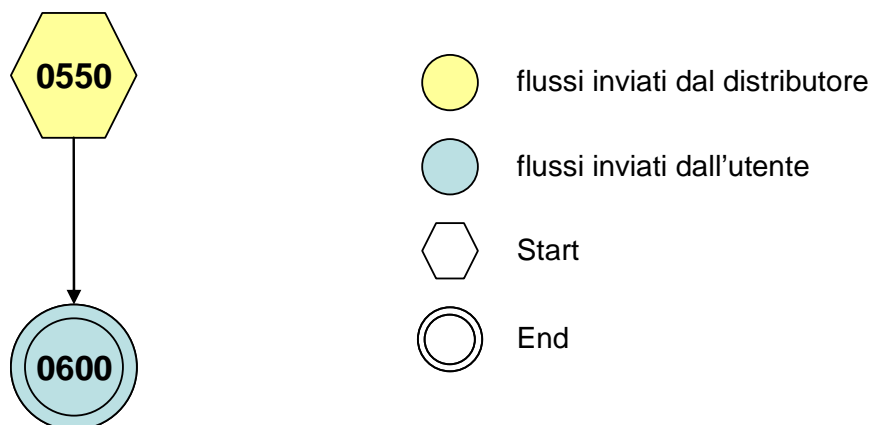
esempio xml valido

```
<?xml version="1.0" encoding="UTF-8"?>
<Prestazione cod_servizio="PN1" cod_flusso="0600">
  <IdentificativiRichiesta>
    <piva_utente>00000000000</piva_utente>
    <piva_distr>00000000000</piva_distr>
    <cod_prat_utente>cod_prat_utente</cod_prat_utente>
    <cod_prat_distr>cod_prat_distr0</cod_prat_distr>
  </IdentificativiRichiesta>
</Prestazione>
```

tracciato xls

| Sezione | Sezione obbligatoria | Nome campo | Campo obbligatorio (nella sezione) | Formato/Vincoli |
|---------|----------------------|------------|------------------------------------|-----------------|
|---------|----------------------|------------|------------------------------------|-----------------|

| | | | | |
|-------------------------|----|-----------------|----|--|
| N/A | | cod_servizio | si | Uno tra: <ul style="list-style-type: none"> • PN1 • PM1 • PR1 • E01 • D01 • R01 • A01 • A40 • V01 • M01 • M02 • V02 • SM1 • SM2 |
| | | cod_flusso | si | "0550" |
| IdentificativiRichiesta | Si | piva_utente | si | Numerico 11 |
| | | piva_distr | si | Numerico 11 |
| | | cod_prat_utente | si | Alfanumerico 15 |
| | | cod_prat_distr | si | Alfanumerico 15 |

Tabella 105: (0160) - Trasmissione al distributore della richiesta di annullamento della prestazione

29.2 (0600) "Trasmissione all'utente del servizio di distribuzione dell'esito della richiesta di annullamento della prestazione"

definizione schema xsd

```
<xs:schema xmlns:xs="http://www.w3.org/2001/XMLSchema">
  <xs:include schemaLocation="../def_dati_tecnici.xsd"/>
  <xs:include schemaLocation="../def_cliente.xsd"/>
  <xs:include schemaLocation="../def_identificativi.xsd"/>
  <xs:element name="Prestazione">
    <xs:complexType>
      <xs:sequence>
        <xs:element maxOccurs="1" minOccurs="1" name="IdentificativiRichiesta"
          type="IdentificativiRichiestaCodDistr"/>
        <xs:element maxOccurs="1" minOccurs="1" name="Esito" type="EsitoBase"/>
        <xs:element name="note" type="Stringa255" minOccurs="0" maxOccurs="1"/>
      </xs:sequence>
      <xs:attribute name="cod_servizio" type="Servizi" use="required"/>
      <xs:attribute fixed="0550" name="cod_flusso" type="xs:string" use="required"/>
    </xs:complexType>
  </xs:element>
</xs:schema>
```

esempio xml valido

```
<?xml version="1.0" encoding="UTF-8"?>
<Prestazione cod_servizio="PN1" cod_flusso="0550">
  <IdentificativiRichiesta>
    <piva_utente>0000000000</piva_utente>
    <piva_distr>0000000000</piva_distr>
    <cod_prat_utente>cod_prat_utente</cod_prat_utente>
    <cod_prat_distr>cod_prat_distr0</cod_prat_distr>
  </IdentificativiRichiesta>
  <Esito>1</Esito>
</Prestazione>
```

tracciato xls

| Sezione | Sezione | Nome campo | Campo obbligatorio | Formato/Vincoli |
|---------|---------|------------|--------------------|-----------------|
|---------|---------|------------|--------------------|-----------------|

| | <i>obbligatoria</i> | | <i>(nella sezione)</i> | |
|-------------------------|---------------------|-----------------|------------------------|---|
| N/A | | cod_servizio | si | Uno tra: <ul style="list-style-type: none"> • PN1 • PM1 • PR1 • E01 • D01 • R01 • A01 • A40 • V01 • M01 • M02 • V02 • SM1 • SM2 |
| | | cod_flusso | si | “0600” |
| IdentificativiRichiesta | Si | piva_utente | si | Numerico 11 |
| | | piva_distr | si | Numerico 11 |
| | | cod_prat_utente | si | Alfanumerico 15 |
| | | cod_prat_distr | si | Alfanumerico 15 |
| Esito | Si | Esito | si | Numerico 0/1 (0 = Negativo, 1 = Positivo) |
| N/A | | note | no | Alfanumerico 255 |

Tabella 106: (0600) - Trasmissione all'utente del servizio di distribuzione dell'esito della richiesta di annullamento della prestazione

30 TABELLE DI DECODIFICA

30.1 Codici prestazione

Di seguito la codifica dei codici prestazione (attributo cod_flusso nei flussi xml). I codici sono tutti espressi su quattro cifre.

| Codice flusso | Descrizione |
|----------------------|---|
| 0050 | Richiesta da parte del venditore |
| 0051 | Richiesta da parte del venditore (per i servizi che prevedono più di una possibile richiesta) |
| 0052 | Richiesta da parte del venditore (per i servizi che prevedono più di una possibile richiesta) |
| 0055 | Nuova richiesta da parte del venditore |
| 0100 | Esito di ammissibilità |
| 0101 | Esito di ammissibilità |
| 0150 | Esito richiesta |
| 0151 | Esito richiesta |
| 0152 | Esito richiesta |
| 0200 | Secondo appuntamento |
| 0300 | Trasmissione dati dal distributore all'utente del servizio |
| 0301 | Trasmissione dati dal distributore all'utente del servizio |
| 0302 | Trasmissione dati dal distributore all'utente del servizio |
| 0303 | Trasmissione dati dal distributore all'utente del servizio |
| 0400 | Comunicazioni del distributore |
| 0450 | Comunicazioni del distributore |
| 0500 | Conferma richiesta prestazione |
| 0160 | Richiesta appuntamento |
| 0165 | Esito richiesta appuntamento |
| 0170 | Conferma distributore appuntamento proposto |
| 0175 | Conferma società di vendita dell'appuntamento proposto |
| 0210 | Esito dell'appuntamento |
| 0185 | Richiesta di modifica appuntamento |
| 0190 | Esito richiesta di modifica appuntamento |
| 0550 | Richiesta di annullamento della prestazione |
| 0600 | Esito della richiesta di annullamento della prestazione |
| 0650 | Richiesta di revoca prestazione |
| 0700 | Esito richiesta di revoca prestazione |

31 INDICE DELLE FIGURE

| | |
|---|-----|
| Figura 1: Relazioni tra gli schemi xsd | 8 |
| Figura 2: Servizio di Preventivo Nuovo Impianto PN1 | 52 |
| Figura 3: Servizio di Preventivo Modifica Impianto PM1 | 58 |
| Figura 4: Servizio di Preventivo Rimozione Impianto PR1 | 64 |
| Figura 5: Servizio di Esecuzione Lavori E01 | 70 |
| Figura 6: Servizio di Disattivazione della fornitura su richiesta del cliente finale D01 | 78 |
| Figura 7: Servizio di Riattivazione della fornitura in seguito a sospensione per morosità R01 | 84 |
| Figura 8: Servizio di Attivazione della fornitura soggetta alla disciplina prevista dalla deliberazione n. 40/04 A40..... | 90 |
| Figura 9: Servizio di Attivazione della fornitura non soggetta alla disciplina prevista dalla deliberazione n. 40/04 A01 | 109 |
| Figura 10: Servizio di Attivazione della fornitura in seguito a sospensione per potenziale pericolo A02..... | 123 |
| Figura 11: Verifica del gruppo di misura su richiesta del cliente finale V01. | 126 |
| Figura 12: Servizio di Messa a disposizione di dati tecnici acquisibili con lettura di un gruppo di misura M01 | 140 |
| Figura 13: Servizio di Messa a disposizione di altri dati tecnici M02..... | 147 |
| Figura 14: Servizio di Verifica della pressione di fornitura su richiesta del cliente finale V02..... | 153 |
| Figura 15: sostituzione del venditore nella fornitura di gas naturale ai sensi della deliberazione n. 138/04 | 159 |
| Figura 16: Chiusura del punto di riconsegna per sospensione della fornitura per morosità SM1 ... | 171 |
| Figura 17: Interruzione della fornitura SM2 | 177 |
| Figura 18: Cessazione amministrativa per morosità relativa ad un punto di riconsegna disalimentabile CA1..... | 184 |
| Figura 19: Cessazione amministrativa a seguito di impossibilità di interruzione dell'alimentazione del punto di riconsegna CA2..... | 189 |
| Figura 20: Cessazione amministrativa per morosità relativa ad un punto di riconsegna non disalimentabile CA3..... | 196 |
| Figura 21: Cessazione amministrativa del servizio di distribuzione (per le cause di cui al comma 16.2, lettera c), della deliberazione n. 138/04) CA4 | 201 |
| Figura 22: flusso letture di ciclo - misurati mensilmente con dettaglio giornaliero | 206 |
| Figura 23: Flusso letture di ciclo - Altre frequenze di lettura..... | 210 |
| Figura 24: Autoletture..... | 215 |
| Figura 25: Rettifica letture di switching | 221 |
| Figura 26 Sequenze dei messaggi per la gestione della richiesta del primo appuntamento per i servizi per i quali l'appuntamento è in carico all'utente del servizio di distribuzione | 226 |
| Figura 27: Sequenze dei messaggi per la gestione della richiesta del primo appuntamento per i servizi in cui l'appuntamento è in carico all'utente del servizio di distribuzione o al distributore..... | 227 |
| Figura 28: Sequenze dei messaggi per la gestione della modifica di un appuntamento..... | 228 |
| Figura 29: Servizio di Annullamento della richiesta di prestazione | 239 |

32 INDICE DELLE TABELLE

| | |
|---|-----|
| Tabella 1: PN1 - (0050) - Trasmissione al distributore della richiesta di preventivo nuovo impianto | 54 |
| Tabella 2: PN1 - (0100) - Trasmissione dell'esito della verifica di ammissibilità | 55 |
| Tabella 3: PN1 - (0200) - Trasmissione della data per secondo appuntamento | 56 |
| Tabella 4: PN1 - (0150) - Trasmissione dell'esito della richiesta..... | 57 |
| Tabella 5: PM1 - (0050) - Trasmissione al distributore della richiesta di preventivo di modifica impianto | 59 |
| Tabella 6: PM1 - (0100) - Trasmissione dell'esito della verifica di ammissibilità..... | 61 |
| Tabella 7: PM1 - (0200) - Trasmissione della data per secondo appuntamento..... | 62 |
| Tabella 8: PM1 - (0150) - Trasmissione dell'esito della richiesta..... | 63 |
| Tabella 9: PR1 - (0050) - Trasmissione al distributore della richiesta di preventivo di rimozione impianto | 65 |
| Tabella 10: PR1 - (0100) - Trasmissione dell'esito della verifica di ammissibilità | 67 |
| Tabella 11: PR1 - (0200) - Trasmissione della data per secondo appuntamento..... | 68 |
| Tabella 12: PR1 - (0150) - Trasmissione dell'esito della richiesta..... | 69 |
| Tabella 13: E01 - (0050) - Trasmissione al distributore della richiesta lavori da preventivo..... | 71 |
| Tabella 14: E01 - (0100) - Trasmissione dell'esito della verifica di ammissibilità..... | 72 |
| Tabella 15: E01 - (0200) - Trasmissione della data per secondo appuntamento | 73 |
| Tabella 16: E01 - (0150) - Trasmissione dell'esito della richiesta | 76 |
| Tabella 17: D01 - (0050) - Trasmissione al distributore della richiesta di disattivazione su richiesta del cliente finale..... | 79 |
| Tabella 18: D01 - (0100) - Trasmissione dell'esito della verifica di ammissibilità | 80 |
| Tabella 19: D01 - (0200) - Trasmissione della data per secondo appuntamento..... | 82 |
| Tabella 20: D01 - (0150) - Trasmissione dell'esito della richiesta..... | 83 |
| Tabella 21: R01 - (0050) - Trasmissione al distributore della richiesta di riattivazione | 85 |
| Tabella 22: R01 - (0100) - Trasmissione dell'esito della verifica di ammissibilità..... | 86 |
| Tabella 23: R01 - (0200) - Trasmissione della data per secondo appuntamento..... | 87 |
| Tabella 24: R01 - (0150) - Trasmissione dell'esito della richiesta | 89 |
| Tabella 25: A40 - (0050) - Trasmissione al distributore della richiesta di attivazione della fornitura | 94 |
| Tabella 26: A40 - (0100) - Trasmissione dell'esito della verifica di ammissibilità | 96 |
| Tabella 27: A40 - (0500) - Trasmissione al distributore della conferma della richiesta di attivazione | 97 |
| Tabella 28: A40 - (0250) - Trasmissione all'utente del servizio di distribuzione della data di ricezione della documentazione | 98 |
| Tabella 29: A40 - (0151) - Trasmissione dell'esito negativo della verifica di completezza della documentazione | 99 |
| Tabella 30: A40 - (0152) - Trasmissione dell'esito dell'accertamento documentale | 100 |
| Tabella 31: A40 - (0200) - Trasmissione della data per secondo appuntamento..... | 101 |
| Tabella 32: A40 - (0150) - Trasmissione dell'esito dell'attivazione della fornitura | 102 |
| Tabella 33: A40 - (0300) - Trasmissione dati tecnici di cui all'Articolo 13, comma 13.6 della deliberazione n. 138/04..... | 106 |
| Tabella 34: A40 - (0400) - Trasmissione della sospensione della fornitura | 107 |
| Tabella 35: A40 - (0450) - Trasmissione dell'annullamento della richiesta di attivazione della fornitura..... | 108 |
| Tabella 36: A01 - (0050) - Trasmissione al distributore della richiesta di attivazione della fornitura | 113 |
| Tabella 37: A01 - (0100) - Trasmissione dell'esito della verifica di ammissibilità | 114 |

| | |
|--|-----|
| Tabella 38: A01 - (0500) - Trasmissione al distributore della conferma della richiesta di attivazione | 115 |
| Tabella 39: A01 - (0200) - Trasmissione della data per secondo appuntamento | 116 |
| Tabella 40: A01 - (0150) - Trasmissione dell'esito della richiesta | 117 |
| Tabella 41: A01 - (0300) - Trasmissione dati tecnici di cui all'Articolo 13, comma 13.6 della deliberazione n. 138/04 | 122 |
| Tabella 42: A02 - (0150) - Trasmissione comunicazione di sospensione della fornitura | 124 |
| Tabella 43: A02 - (0151) - Trasmissione comunicazione di attivazione della fornitura | 125 |
| Tabella 44: V01 - (0050) - Trasmissione al distributore della richiesta di verifica del gruppo di misura su richiesta del cliente finale | 128 |
| Tabella 45: V01 - (0100) - Trasmissione dell'esito della verifica di ammissibilità | 129 |
| Tabella 46: V01 - (0101) - Trasmissione dell'esito della verifica di ammissibilità/bis | 131 |
| Tabella 47: V01 - (0051) - Trasmissione al distributore della conferma della richiesta di verifica del gruppo di misura su richiesta del cliente finale | 132 |
| Tabella 48: V01 - (0052) - Trasmissione al distributore della conferma della richiesta di verifica del gruppo di misura su richiesta del cliente finale/bis | 133 |
| Tabella 49: V01 - (0200) - Trasmissione della data per secondo appuntamento | 134 |
| Tabella 50: V01 - (0151) - Trasmissione della comunicazione che la verifica del gruppo di misura sarà effettuata in laboratorio | 135 |
| Tabella 51: V01 - (0150) - Trasmissione del resoconto della verifica all'utente del servizio di distribuzione | 137 |
| Tabella 52: V01 - (0301) - Con riferimento all'Articolo 41, comma 41.10, lettera a) della RQDG, il distributore comunica all'utente del servizio di distribuzione, per ciascun PdR interessato, le seguenti informazioni | 139 |
| Tabella 53: M01 - (0050) - Trasmissione al distributore della richiesta di messa a disposizione di dati tecnici acquisibili con lettura di un gruppo di misura | 142 |
| Tabella 54: M01 - (0100) - Trasmissione dell'esito della verifica di ammissibilità | 143 |
| Tabella 55: M01 - (0200) - Trasmissione della data per secondo appuntamento | 144 |
| Tabella 56: M01 - (0150) - Trasmissione dell'esito della richiesta | 146 |
| Tabella 57: M02 - (0050) - Trasmissione al distributore della richiesta di messa a disposizione di altri dati tecnici | 149 |
| Tabella 58: M02 - (0100) - Trasmissione dell'esito della verifica di ammissibilità | 150 |
| Tabella 59: M02 - (0200) - Trasmissione della data per secondo appuntamento | 151 |
| Tabella 60: M02 - (0150) - Trasmissione dell'esito della richiesta | 152 |
| Tabella 61: V02 - (0050) - Trasmissione al distributore della conferma della richiesta di verifica della pressione di fornitura su richiesta del cliente finale | 154 |
| Tabella 62: V02 - (0100) - Trasmissione dell'esito della verifica di ammissibilità | 156 |
| Tabella 63: V02 - (0200) - Trasmissione della data per secondo appuntamento | 157 |
| Tabella 64: V02 - (0150) - Trasmissione dell'esito della richiesta | 158 |
| Tabella 65: SM1 - (0050) - Trasmissione della richiesta di chiusura del punto di riconsegna per sospensione della fornitura per morosità | 172 |
| Tabella 66: SM1 - (0100) - Trasmissione dell'esito della verifica di ammissibilità | 173 |
| Tabella 67: SM1 - (0302) - Trasmissione della comunicazione relativa alla capacità settimanale di sospensione | 175 |
| Tabella 68: SM1 - (0150) - Trasmissione dell'esito della richiesta | 176 |
| Tabella 69: SM2 - (0050) - Trasmissione della richiesta di interruzione della fornitura | 178 |
| Tabella 70: SM2 - (0100) - Trasmissione dell'esito della verifica di ammissibilità | 179 |
| Tabella 71: SM2 - (0302) - Trasmissione della comunicazione relativa alla capacità settimanale di interruzione | 181 |
| Tabella 72: SM2 - (0303) - Trasmissione all'utente della comunicazione di ottenimento degli atti autorizzativi | 182 |

| | |
|--|-----|
| Tabella 73: SM2 - (0150) - Trasmissione dell'esito della richiesta..... | 183 |
| Tabella 74: CA1 - (0050) - Trasmissione della richiesta di Cessazione amministrativa per morosità relativa ad un punto di riconsegna disalimentabile..... | 185 |
| Tabella 75: CA1 - (0100) - Trasmissione dell'esito della verifica di ammissibilità..... | 186 |
| Tabella 76: CA1 - (0150) - Trasmissione dell'esito della richiesta..... | 188 |
| Tabella 77: CA2 - (0050) - Trasmissione al distributore della richiesta di Cessazione amministrativa a seguito di impossibilità di Interruzione dell'alimentazione del punto di riconsegna..... | 191 |
| Tabella 78: CA2 - (0100) - Trasmissione dell'esito della verifica di ammissibilità..... | 192 |
| Tabella 79: CA2 - (0302) - Trasmissione della comunicazione inerente il numero massimo mensile di cessazioni amministrative per impossibilità di interruzione..... | 194 |
| Tabella 80: CA2 - (0150) - Trasmissione dell'esito della richiesta..... | 195 |
| Tabella 81: CA3 - (0050) - Trasmissione al distributore della richiesta di Cessazione amministrativa per morosità relativa ad un punto di riconsegna non disalimentabile..... | 198 |
| Tabella 82: CA3 - (0100) - Trasmissione dell'esito della verifica di ammissibilità..... | 199 |
| Tabella 83: CA3 - (0150) - Trasmissione dell'esito della richiesta..... | 200 |
| Tabella 84: CA4 - (0050) - Trasmissione al distributore della richiesta di Cessazione amministrativa del servizio di distribuzione (per le cause di cui al comma 16.2, lettera c), della deliberazione n. 138/04)..... | 203 |
| Tabella 85: CA4 - (0100) - Trasmissione dell'esito della verifica di ammissibilità..... | 204 |
| Tabella 86: CA4 - (0150) - Trasmissione dell'esito della richiesta..... | 205 |
| Tabella 87: TGL - (0050) - Flusso letture di ciclo - Misurati mensilmente con dettaglio giornaliero..... | 208 |
| Tabella 88: RGL - (0055) - Flusso rettifica letture di ciclo - Misurati mensilmente con dettaglio giornaliero..... | 209 |
| Tabella 89: TML - (0050) - Flusso letture di ciclo - Altre frequenze di lettura..... | 212 |
| Tabella 90: RML - (0055) - Flusso rettifica letture di ciclo - Altre frequenze di lettura..... | 213 |
| Tabella 91: RML - (0056) - Flusso volume ricostruito..... | 214 |
| Tabella 92: TAL - (0050) - Flusso autoletture - Trasmissione dall'utente al distributore..... | 216 |
| Tabella 93: TAL - (0150) - Flusso autoletture - Trasmissione dal distributore all'utente..... | 217 |
| Tabella 94: RSL - (0400) - Flusso rettifica letture di switching..... | 222 |
| Tabella 95: Tracciato xls per lo scambio periodico dei dati..... | 225 |
| Tabella 96: (0160) - Trasmissione al distributore della richiesta di appuntamento..... | 229 |
| Tabella 97: (0165) - Trasmissione dell'esito della richiesta di appuntamento all'utente del servizio di distribuzione..... | 231 |
| Tabella 98: (0170) - Trasmissione al distributore della conferma dell'appuntamento proposto..... | 232 |
| Tabella 99: (0175) - Trasmissione dell'esito della conferma di appuntamento all'utente del servizio di distribuzione..... | 234 |
| Tabella 100: (0210) - Trasmissione dell'esito dell'appuntamento all'utente del servizio di distribuzione..... | 235 |
| Tabella 101: (0185) - Trasmissione al distributore della richiesta di modifica appuntamento..... | 236 |
| Tabella 102: (0190) - Trasmissione all'utente del servizio di distribuzione dell'esito della richiesta di modifica appuntamento..... | 238 |
| Tabella 103: (0160) - Trasmissione al distributore della richiesta di annullamento della prestazione..... | 240 |
| Tabella 104: (0600) - Trasmissione all'utente del servizio di distribuzione dell'esito della richiesta di annullamento della prestazione..... | 241 |